

m MAKEL

ÜRÜN KATALOĞU



Makel Elektrik Malzemeleri San. ve Tic. A.Ş.
Osmangazi Mah. Mareşal Fevzi Çakmak Cad. No: 38 34522 Esenyurt - İSTANBUL
Tel: 0212. 689 50 50 (pbx) • Fax: 0212. 689 50 61
www.makel.com.tr • makel@makel.com.tr

[f /MakelSirketlerGrubu](#) [t /MakelSirketler](#) [i /MakelSirketlerGrubu](#)



ÜRÜN KATALOĐU



Dünya için üretiyoruz
Dünyayı aydınlatıyoruz...



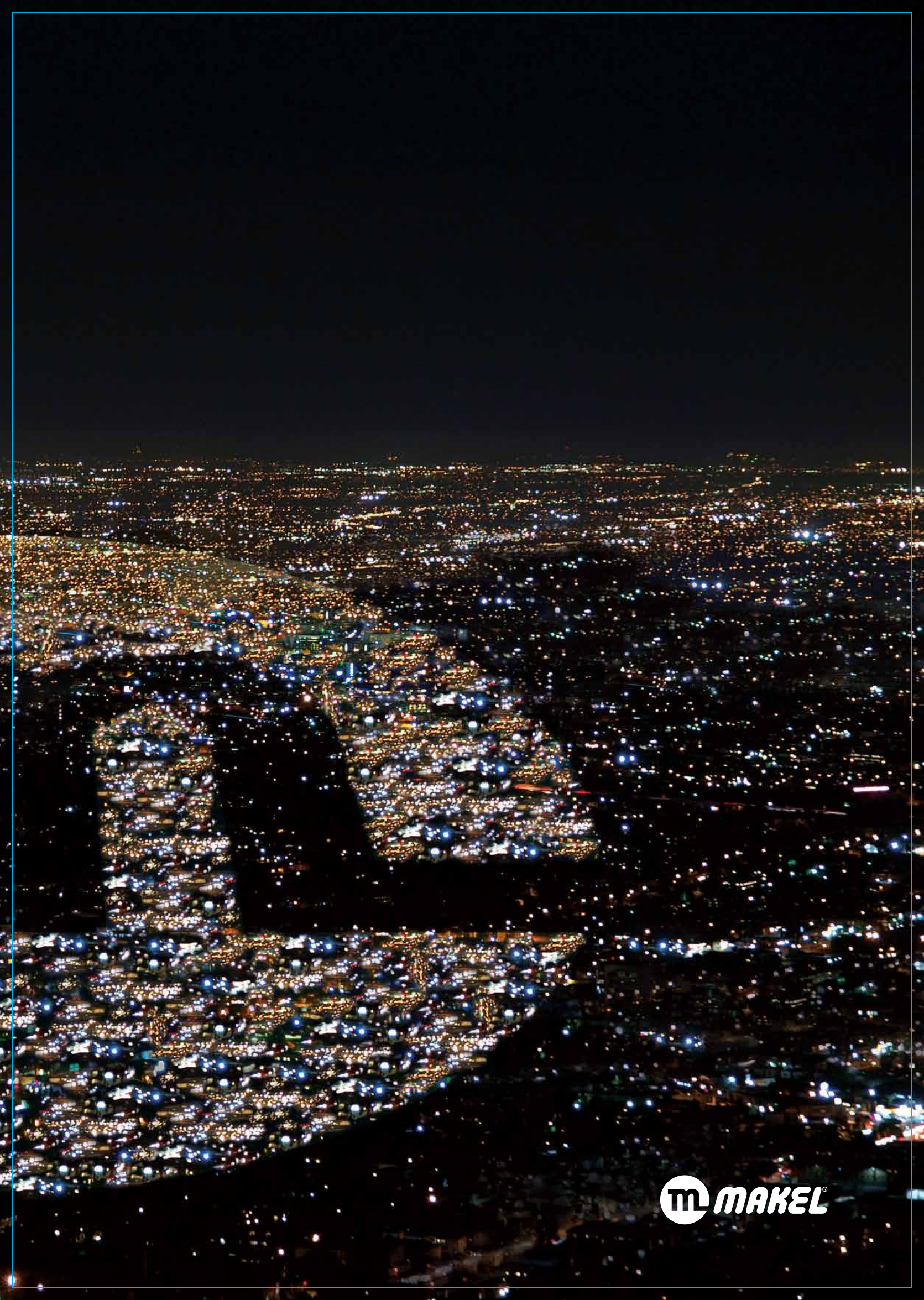



Hakkımızda

MAKEL ŞİRKETLER GRUBU, elektrik malzemeleri sektöründe 1977 yılında faaliyetlerine başlayan ve sektöründe birçok ilke imza atma başarısı gösteren Türk sermayeli bir gruptur. Elektrik malzemeleri sektöründe pazarın önde gelen firmalarından birisi olan Makel, uzun yıllardır ihracat lideri olarak dünyanın 40'ı aşkın ülkesine, en son teknoloji kullanılarak ürettiği ürünleri ihraç etmektedir. Belirlediği stratejik planlar doğrultusunda gerek Türkiye pazarında, gerekse yurtdışı pazarlarında istikrarlı büyümesine devam eden Makel, 2020 yılına kadar elektrik ölçüm, kontrol ve dağıtım sistemleri ile ekipmanları ve aydınlatma ürünleri konusunda Asya-Avrupa-Afrika pazarında ciro bazında ilk 10 firma arasına girmeyi, Türkiye'de ise lider firma olmayı hedefliyor. 45 bin m² alan üzerine kurulu üretim tesislerinde ürünlerini, dünya standartlarında ve otomasyona dayalı son teknoloji makine parkurunda üreten Makel'in ürün yelpazesinde anahtar-priz, grup priz, akıllı ev ve otomasyon sistemleri, otomatik sigorta, kaçak akım koruma şalterleri, kompakt şalterler, kaçak akım korumalı kompakt şalterler, şalt endüstriyel ürünleri, sigorta kutuları, elektrik aksesuarları, elektronik sayaçlar, reaktif güç kontrol röleleri, panelmetreler ve led aydınlatma ürünleri bulunmaktadır. Kalite laboratuvarı konusunda ülkenin en gelişmiş laboratuvarlarından birine sahip olan Makel, ürünlerinin kalite testlerini kendi bünyesinde yapmaktadır. TSE'nin kendisi dışında onaylı laboratuvarlarından biri olan Makel aynı zamanda Alman VDE onaylı laboratuvarlarından biridir.

1990'lı yılların başından bu yana yurtdışı pazarlarda izlediği başarılı satış ve pazarlama politikaları sayesinde ihracat yaptığı ülkelerin birçoğunda kalite, fiyat ve satış sonrası servisi ile tercih edilen bir marka olan Makel, Ekonomi Bakanlığı tarafından "Turquality Marka Destek Programı"na seçilen firmalardan biridir. Makel Turquality Programı desteği ile bugün 40'ı aşan ülke sayısının yanında portföyünü farklı kıtalarda farklı ülkeler ile daha da genişletmeyi hedeflemektedir.

Türkiye pazarı ve yurtdışı pazarlarda hedeflediği büyüme rakamlarının da üzerine çıkmayı başaran Makel'in ana hedefi iş ortaklarına ve son kullanıcılarına en iyi kalite ve fiyatı sunabildiği bir ürün gamı ile istikrarlı ve sağlıklı bir büyüme gerçekleştirmektir.

Toplam 1500 kişilik istihdam rakamı ile istikrarlı büyümesini sürdüren Makel Şirketler Grubu, çalışanların eğitimi ve mutluluğunun artırılması konusunda yaptığı çalışmalarla dikkat çekiyor. Konusunda uzman mühendis ve teknik eleman kadrosu ile Ar-Ge faaliyetlerine aralıksız devam eden Makel, yurtiçi ve yurtdışı pazarlarda kalitesini tüketici beklentilerini üst seviyelere taşıyacak şekilde çalışmalarına her yıl arttırarak devam ediyor.

Makel, giderek şiddetlenen küresel rekabetin gerekliliği olarak markaya olan yatırımlarına aynı hızda devam etmektedir.



Kalite Politikamız

- Kalıcı bir büyümeye odaklanan,
- Gelişen bilgi ve teknolojiye adapte olan,
- Tüm paydaşların beklentilerini ön planda tutan ve işbirliğini esas alarak ilişkileri geliştiren,
- Müşteri şartlarını, ulusal/uluslararası mevzuat ve standartlar ile şirket şartlarını karşılayan,
- Faaliyetlerini etkin ve verimli gerçekleştiren,
- Sürekli iyileştirme ve yenilikçiliği esas alarak hem Kalite Yönetim Sisteminin etkinliğini hem de sunduğu ürün ve hizmetleri geliştiren bir firma olmaktır.

Vizyonumuz

Elektrik ölçme, kontrol ve dağıtım sistemleri ile ekipmanları ve aydınlatma ürünleri konusunda Türkiye'de lider firma olmak, Asya, Avrupa ve Afrika'da bilinir bir marka haline gelerek sektördeki öncü firmalar arasında yer almaktır.

Misyonumuz

Kendini sürekli yenileyen ve geliştiren, maliyet odaklı bir yapı ile prensipleri ve iş ahlakını ön planda tutarak paydaşlarının memnuniyetini sağlayan, insan ve çevre sağlığını tehdit etmeden hayatı kolaylaştırıcı ürünler sunan bir firma olmak.

İçindekiler

Modüler Seri Çözümleri	08-38
Anahtar Priz Genel Özellikleri	40-41
İngiliz Tipi	42-54
Lunis	56-75
Manolya	76-95
Karea	96-115
Defne	116-135
Lillium Ailesi Değişim Tablosu	136-139
Lillium Natural	140-155
Lillium Natural Kare	156-171
Lillium	172-189
Lillium Kare	190-207
Mimoza	208-231
Rose	232-239
Özel Çözümler	240-241
Sıva Üstü	242-249
Nemliyer IP44	250-255
Nemliyer Plus IP44 - IP55	256-265
Teknik Bilgiler	266-283
Grup Prizler	284-317
Aksesuar	318-325
Otomatik Sigortalar	328-333
Parafudur	334-337

Kaçak Akım Koruma Şalterleri	338-341
Darbe Akım Anahtarı	342-343
Kompakt Şalterler	344-348
Kaçak Akım Korumalı Kompakt Şalter	349-353
Güç Kontaktörleri	354-368
Motor Koruma Şalterleri	369-371
Termik Röleler	372-377
Şalt Grubu Ambalaj Bilgileri	378-413
Sigorta Kutuları	414-427
Elektronik Elektrik Sayaçları	430-444
Uzaktan Sayaç Okuma İşlem Merkezi (USOBİM)	445-447
WPort2 Gsm-Gprs Modem/Gateway	448-449
E Port Ethernet Gateway	450
Optus USB Optik Okuyucu	451
Reaktif Güç Kontrol Rölesi	453-455
Tristör Sürücü	456-463
Multimetre / Ampermetre / Voltmetre	464-467
Şebeke Analizörü	468-469
Kontrol ve Koruma Röleleri	470-487
Kondansatörler	488-492
Alçak Gerilim Akım Trafosu	494-503
Şönt Reaktör	504-509
Harmonik Filtre	510-518
Makel Led	520-548





Modüler Seri Çözümleri

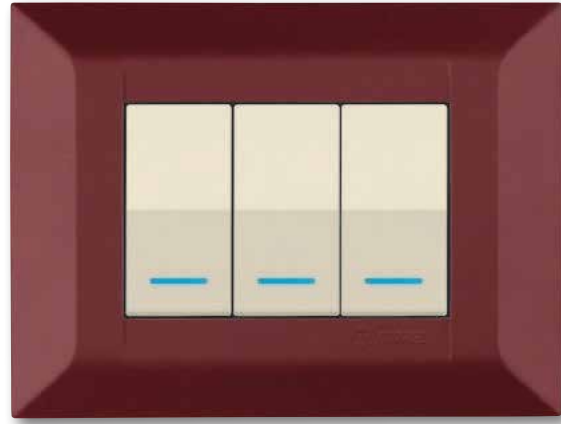

Millanta Modüler

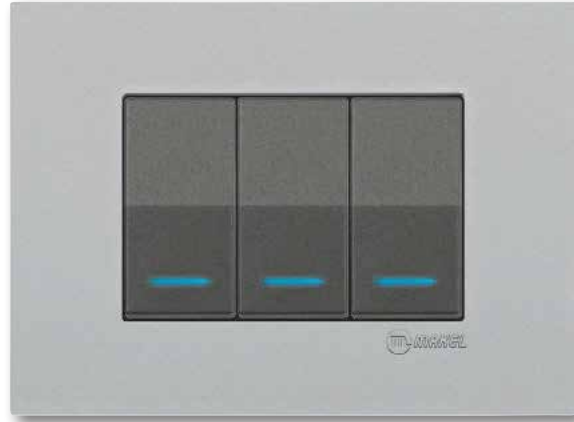

Kare Modüler

Modüler Seri



Millanta Modüler



Kare Modüler



Modüler Seri Nedir?

İki modülden yedi modüle kadar tek bir çerçeve altında aynı anda birçok farklı fonksiyonun bir arada (anahtar, light, data prizi, nümeris, gibi) kullanılmasına imkan veren Makel Modüler Seri dar alanlar için pratik çözümler sağlıyor. Farklı renklerdeki tuş, kapak ve çerçeve seçenekleri ile de dikkat çeken Makel Modüler Seri, tasarım odaklı modern binaların yeni gözdesi.

Tüm sıva altı ve İtalyan modüler sistem kasalara uyumlu alt yapı çözümleri sunan Makel Modüler Seri, anahtardan dimmere kadar 90'ın üzerinde fonksiyon seçeneğini bir arada kullanılmasına imkân sağlıyor.

Makel Modüler Seri göz alıcı dekoratif görüntüsü ile ortamlara yeni dokunuşlar getiriyor.



Millanta Modüler



Kare Modüler

Tuş ve Kapak Renkleri



001 Beyaz



010 Krem



050 Füme



111 Siyah



057 Dore



065 Metalik Gümüş

Sunum Şekli



①



②



③



④

Mükemmel mekanlar için
moda vizyonu ve
tasarım kalitesi

- ① **Kasa** : Her açıdan kablo girişi yapılmasına imkan veren özel tasarım kasa
- ② **Karkas** : Polikarbonat malzemeden üretilmiş, tüm sıva altı ve İtalyan modüler sistem kasalara ve alçıpan kasalara uyumlu karkas.
- ③ **Modül** : 60 mm çapında sıva altı yuvarlak kasalara ya da kare kasalara 2 adet modül sığdırabilme imkanı
- ④ **Çerçeve** : Karkas ve modülü sökmeden değiştirilebilir çerçeveler.

Modüler Seri Çözümleri



Anahtar 32A 1M
53050462
32 A, 220 V~
EN 60669-1
Kutu / Koli Adedi - 12 / 120



Anahtar 1M
53050001
16 AX, 250 V~
EN 60669-1
Kutu / Koli Adedi - 12 / 120



Işıklı Anahtar 1M
53050021
16 AX, 250 V~
EN 60669-1
Kutu / Koli Adedi - 12 / 120



Light 1M
53050004
16 A, 250 V~
EN 60669-1
Kutu / Koli Adedi - 12 / 120



Işıklı Light 1M
53050024
16 A, 250 V~
EN 60669-1
Kutu / Koli Adedi - 12 / 120



Vavien 1M
53050005
16 AX, 250 V~
EN 60669-1
Kutu / Koli Adedi - 12 / 120



Işıklı Vavien 1M
53050025
16 AX, 250 V~
EN 60669-1
Kutu / Koli Adedi - 12 / 120



Kapı Otomatığı 1M
53050096
16 A, 250 V~
EN 60669-1
Kutu / Koli Adedi - 12 / 120



Işıklı Kapı Otomatığı 1M
53050097
16 A, 250 V~
EN 60669-1
Kutu / Koli Adedi - 12 / 120



Deviatör 1M
53050020
16 AX, 250 V~
EN 60669-1
Kutu / Koli Adedi - 12 / 120



Işıklı Deviatör 1M
53050040
16 AX, 250 V~
EN 60669-1
Kutu / Koli Adedi - 12 / 120



Zil Butonu 1M
53050050
16 A, 250 V~
EN 60669-1
Kutu / Koli Adedi - 12 / 120



Işıklı Zil Butonu 1M
53050070
16 A, 250 V~
EN 60669-1
Kutu / Koli Adedi - 12 / 120



Jaluzi Anahtarı 1M
53050041
16 AX, 250 V~
EN 60669-1
Kutu / Koli Adedi - 12 / 120



Yaylı Jaluzi Anahtarı 1M
53050318
16 AX, 250 V~
EN 60669-1
Kutu / Koli Adedi - 12 / 120



Uyarı Anahtarı Su Desenli 1M
53050440
EN 60669-1
Kutu / Koli Adedi - 6 / 60



Isıtıcı Anahtarı 1M
53050439
16 AX, 250 V~
EN 60669-1
Kutu / Koli Adedi - 12 / 120



Fan Anahtarı 1M
53050438
16 AX, 250 V~
EN 60669-1
Kutu / Koli Adedi - 12 / 120



Boşluk Kapağı 1M
53050555
Kutu / Koli Adedi - 12 / 120



Kablo Çıkış Kapağı 1M
53050556
Kutu / Koli Adedi - 6 / 60



Anahtar 2M
53050251
16 AX, 250 V~
EN 60669-1
Kutu / Koli Adedi - 12 / 120



Işıklı Anahtar 2M
53050237
16 AX, 250 V~
EN 60669-1
Kutu / Koli Adedi - 12 / 120



Light 2M
53050256
16 A, 250 V~
EN 60669-1
Kutu / Koli Adedi - 6 / 60



Işıklı Light 2M
53050257
16 A, 250 V~
EN 60669-1
Kutu / Koli Adedi - 6 / 60

Modüler Seri Çözümleri



Vavien 2M
53050258
16 AX, 250 V~
EN 60669-1
Kutu / Koli Adedi - 6 / 60



Işıklı Vavien 2M
53050259
16 AX, 250 V~
EN 60669-1
Kutu / Koli Adedi - 6 / 60



Kapı Otomatığı 2M
53050260
16 A, 250 V~
EN 60669-1
Kutu / Koli Adedi - 6 / 60



Işıklı Kapı Otomatığı 2M
53050261
16 A, 250 V~
EN 60669-1
Kutu / Koli Adedi - 6 / 60



Deviatör 2M
53050262
16 AX, 250 V~
EN 60669-1
Kutu / Koli Adedi - 6 / 60



Işıklı Deviatör 2M
53050263
16 AX, 250 V~
EN 60669-1
Kutu / Koli Adedi - 6 / 60



Jaluzi Yaylı-Yaysız 2M
53050264
16 AX, 250 V~
EN 60669-1
Kutu / Koli Adedi - 6 / 60



Boşluk Kapağı 2M
53050557
Kutu / Koli Adedi - 12 / 120



Zil Butonu 2M
53050265
16 A, 250 V~
EN 60669-1
Kutu / Koli Adedi - 6 / 60



Işıklı Zil Butonu 2M
53050266
16 A, 250 V~
EN 60669-1
Kutu / Koli Adedi - 12 / 120



**Euro Amerikan
Çocuk Korumalı Topraklı Priz 2M**
16 A, 250 V~
53050499
Kutu / Koli Adedi - 6 / 60

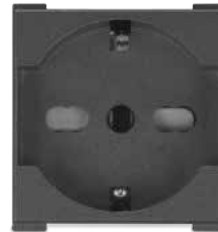

Universal Priz 2M
53050429
16 A, 250 V~
Kutu / Koli Adedi - 6 / 60



Çocuk Korumalı Priz 2M
53050052
16 A, 250 V~
IEC 60884-1
Kutu / Koli Adedi - 6 / 60



Çocuk Korumalı Topraklı Priz 2M
53050058
16 A, 250 V~
IEC 60884-1
Kutu / Koli Adedi - 6 / 60



Çocuk Korumalı Kapaklı Topraklı Priz 2M
53050238
16 A, 250 V~
IEC 60884-1
Kutu / Koli Adedi - 6 / 60



Çocuk Korumalı UPS Priz 2M
53050053
16 A, 250 V~
IEC 60884-1
Kutu / Koli Adedi - 6 / 60



Çocuk Korumalı Topraklı Priz İsrail Tipi 2M
53001048
16 A, 250 V~
SI 32
Kutu / Koli Adedi - 6 / 60



Priz (Cihaz Tipi) 1M
53050129
10 A, 250 V~
Kutu / Koli Adedi - 12 / 120



İtalyan Tipi Çocuk Korumalı Priz 1M
53050283
16 A, 250 V~
Kutu / Koli Adedi - 6 / 60



Euro Amerikan Çocuk Korumalı Topraklı Priz 1M
53050451
10 A, 250 V~
Kutu / Koli Adedi - 6 / 60



Topraklı Priz Meksika Tipi 1M
53050A65
15 A, 250 V~
Kutu / Koli Adedi - 6 / 60



Nümeris Prizi İsrail Tipi 1M
53001047
BS6312
Kutu / Koli Adedi - 6 / 60



Nümeris Prizi (cat3) 1M
53050014
TSE K 71
Kutu / Koli Adedi - 12 / 120



Data Prizi (cat6) 1M
53050239
TSE K 71
Kutu / Koli Adedi - 6 / 60

Modüler Seri Çözümleri



Tv Anten Prizi Dirençsiz 1M
53050142
TSE K 72
Kutu / Koli Adedi - 12 / 120



Tv Anten Prizi Sonlu 1M
53050027
TSE K 72
Kutu / Koli Adedi - 12 / 120



Tv Anten Prizi Geçişli 1M
53050007
TSE K 72
Kutu / Koli Adedi - 12 / 120



F Konnektör 1M
53050280
TSE K 72
Kutu / Koli Adedi - 12 / 120



TV-Sat Prizi Geçişli 1dB 1M
53050083
TSE K 72
Kutu / Koli Adedi - 12 / 120



TV Sat Prizi Sonlu 1dB 1M
53050098
TSE K 72
Kutu / Koli Adedi - 12 / 120



Uydu Prizi Sonlu 1M
53050134
TSE K 72
Kutu / Koli Adedi - 12 / 120



Uydu Prizi Geçişli 1M
53050133
TSE K 72
Kutu / Koli Adedi - 12 / 120



Dimmer 300W 1M
53050011
EN 60669-2-2
Kutu / Koli Adedi - 6 / 60



Vavien Dimmer 300W 1M
53050234
EN 60669-2-2
Kutu / Koli Adedi - 6 / 36



Müzik Yayın Prizi 1M
53050080
Kutu / Koli Adedi - 6 / 60



Otel Uyarı İç Ünitesi 1M
53050252
16 AX, 250 V~
Kutu / Koli Adedi - 6 / 60



HDMI Priz Jaklı 1M
53050494
Kutu / Koli Adedi - 6 / 60



USB Priz Jaklı 1M
53050495
Kutu / Koli Adedi - 6 / 60



USB Şarj Prizi 1M
53050465
Giriş: 250 V AC, Çıkış: 5 V DC, 2 A
Kutu / Koli Adedi - 6 / 60

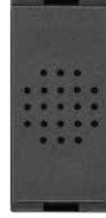

Uyarı Zili 1M
53050056
Kutu / Koli Adedi - 6 / 36



İpli Acil Uyarı 1M
53050128
16 A, 250 V~
EN 60669-1
Kutu / Koli Adedi - 12 / 120



Hareket Dedektörü 1M
53050498
220 V AC / 50 Hz / 1 A Max.
TS IEC 60669-2-1
Kutu / Koli Adedi - 6 / 36



Acil Durum Lambası 2M
53050055
Giriş: 250 V AC
Kutu / Koli Adedi - 6 / 60



Bölgesel Ses Ayar Paneli (BAP) 2M
53050086
Kutu / Koli Adedi - 6 / 60



Elektromanyetik
Energy Saver 3M*
53050301
12 V ~
Radyo Frekanslı
Energy Saver 3M
53050302
12 V ~
Kutu / Koli Adedi - 6 / 36

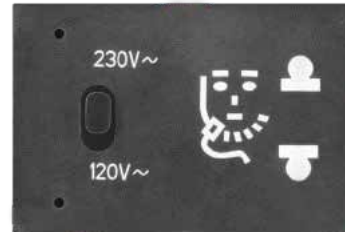

Tıraş Prizi 3M
53050491
Giriş: 250 V AC, Çıkış: 120 V AC
230 V AC, 16 AX
Kutu / Koli Adedi - 6 / 60

* Kullanılan kart temsilidir.

Modüler Seri Çözümleri



2M Karkas
53000240
Kutu / Koli Adedi - 12 / 120



2M Karkas - Tırnaklı
53000250
Kutu / Koli Adedi - 12 / 120

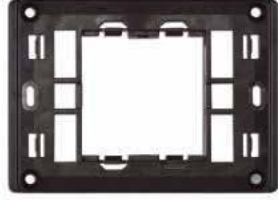

2M Karkas (3M Boyutunda)
53000450
Kutu / Koli Adedi - 12 / 120



3M Karkas
53000241
Kutu / Koli Adedi - 12 / 120



4M Karkas
53000242
Kutu / Koli Adedi - 12 / 120



7M Karkas
53000243
Kutu / Koli Adedi - 12 / 72



3M Kasa Alçıpan (Mavi)
53000247
Koli Adedi - 48



4M Kasa Alçıpan (Mavi)
53000248
Koli Adedi - 48



7M Kasa Alçıpan (Mavi)
53000249
Koli Adedi - 36



2M Kasa - Sıva Altı (Kırmızı)
53000443
Koli Adedi - 48



3M Kasa - Sıva Altı (Kırmızı)
53000244
Koli Adedi - 48



4M Kasa - Sıva Altı (Kırmızı)
53000245
Koli Adedi - 48



7M Kasa - Sıva Altı (Kırmızı)
53000246
Koli Adedi - 36

Çerçeveseler

Sıva Altı Geçmeli Yuvarlak Kasalara Uygun Çerçeveseler



2M Çerçeve



2X2M Çerçeve

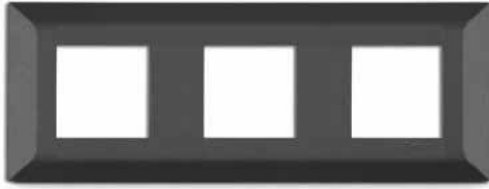

3X2M Çerçeve



4X2M Çerçeve

İtalyan Tipi Sıva Altı Modüler Kasalara Uygun Çerçeveseler

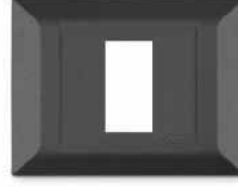

1M Çerçeve (3M Boyutunda)

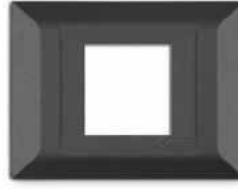

2M Çerçeve (3M Boyutunda)

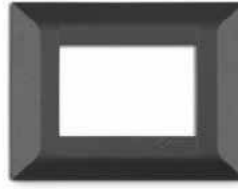

3M Çerçeve



4M Çerçeve



7M Çerçeve

Modüler Seri Çözümleri Alman standartlarına uygun, elektrik tesisatınıza uyumlu çerçeve ve karkas sistemi sayesinde mevcut tesisatınızda herhangi bir değişiklik yapılmasına gerek kalmadan uygulanabilmektedir. İtalyan tipi kasalara uygun olarak 1M - 2M - 3M - 4M - 7M olarak da kullanılabilir.

Teknik Çizimler

Sıva Altı Geçmeli Yuvarlak Kasalara Uygun Çerçeveseler

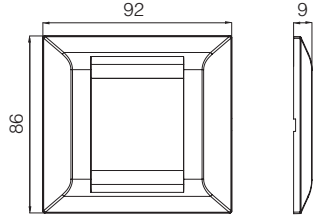

2M Çerçeve

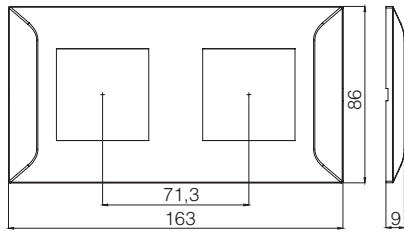

2X2M Çerçeve

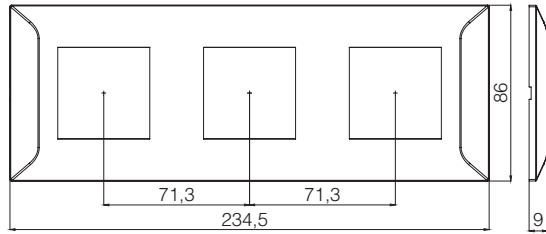

3X2M Çerçeve

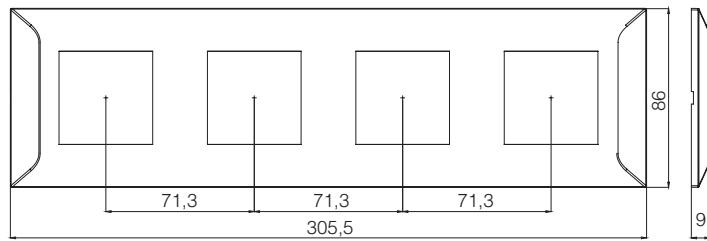

4X2M Çerçeve

İtalyan Tipi Sıva Altı Modüler Kasalara Uygun Çerçeveseler

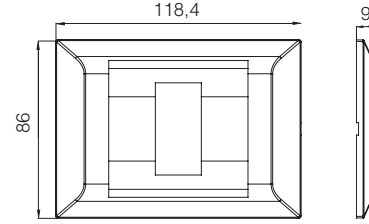

1M Çerçeve (3M Boyutunda)

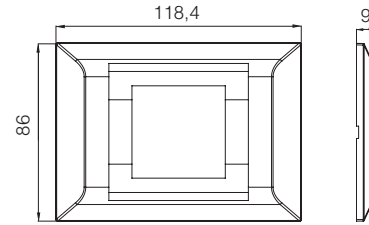

2M Çerçeve (3M Boyutunda)

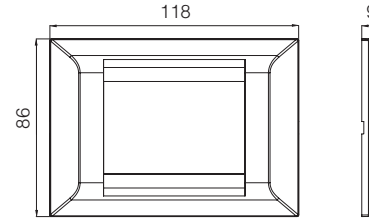

3M Çerçeve

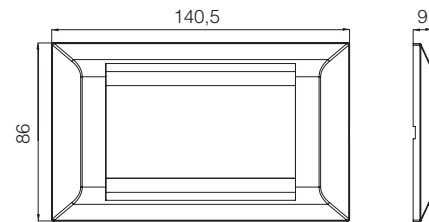

4M Çerçeve

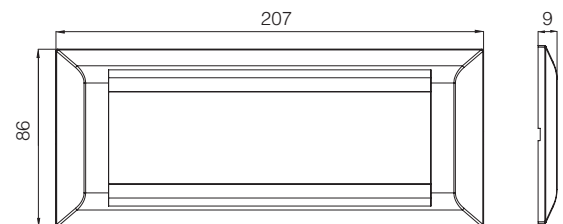

7M Çerçeve

Çerçeve Renkleri



001 Beyaz



109 Titanyum



110 Parlak Bordo

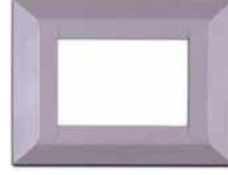

078 Lila



071 Parlak Kırmızı



010 Krem



054 Siyah



046 Altın



052 Haki

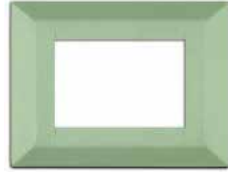

091 Yeşil

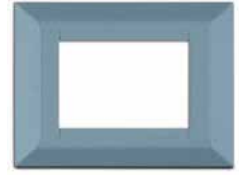

106 Mavi



051 Gümüş



053 Açık Bordo



064 Gri



050 Füme

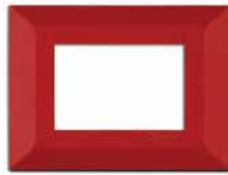

108 Kırmızı



107 Koyu Bordo



111 Parlak Siyah

Kombinasyonlar



Titanyum / Füme



Gümüş / Füme

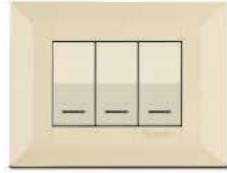

Krem / Krem

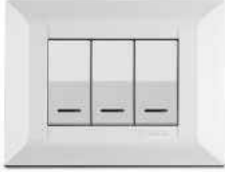

Beyaz / Beyaz

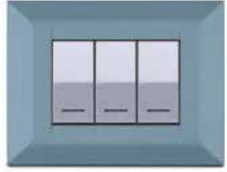

Mavi / Metalik Gümüş



Füme / Metalik Gümüş

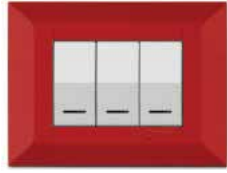

Kırmızı / Beyaz



Açık Bordo / Dore



Altın / Siyah



Siyah / Dore

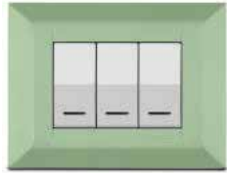

Yeşil / Beyaz

Eşsiz bir dokunuş



Teknolojiyi zerafet ile buluşturan Millanta modüler, yaşadığınız mekanları eşsiz bir dokunuşla benzerlerinden ayırır.

Çerçeveseler

Sıva Altı Geçmeli Yuvarlak Kasalara Uygun Çerçeveseler



2M Çerçeve



2X2M Çerçeve



3X2M Çerçeve



4X2M Çerçeve

İtalyan Tipi Sıva Altı Modüler Kasalara Uygun Çerçeveseler

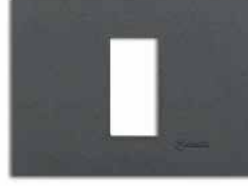

1M Çerçeve (3M Boyutunda)

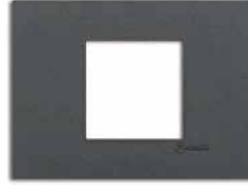

2M Çerçeve (3M Boyutunda)



3M Çerçeve



4M Çerçeve



7M Çerçeve

Modüler Seri Çözümleri Alman standartlarına uygun, elektrik tesisatınıza uyumlu çerçeve ve karkas sistemi sayesinde mevcut tesisatınızda herhangi bir değişiklik yapılmasına gerek kalmadan uygulanabilmektedir. İtalyan tipi kasalara uygun olarak 1M - 2M - 3M - 4M - 7M olarak da kullanılabilir.

Teknik Çizimler

Sıva Altı Geçmeli Yuvarlak Kasalara Uygun Çerçevesler

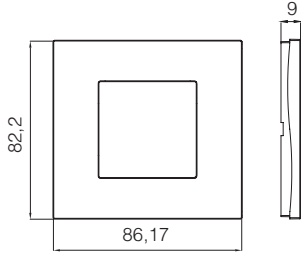

2M Çerçeve

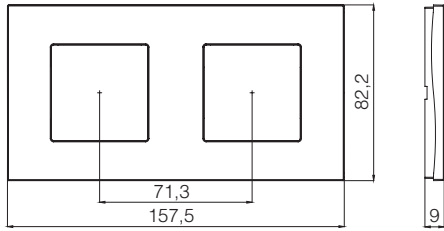

2X2M Çerçeve

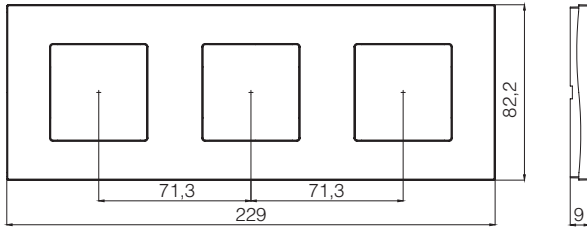

3X2M Çerçeve

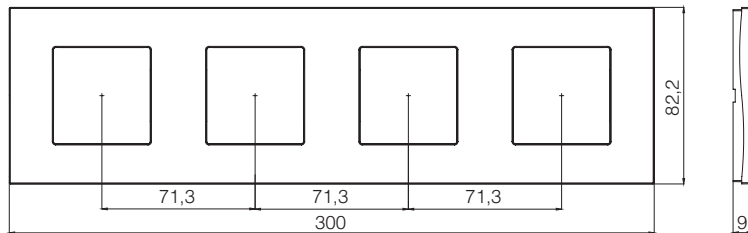

4X2M Çerçeve

İtalyan Tipi Sıva Altı Modüler Kasalara Uygun Çerçevesler

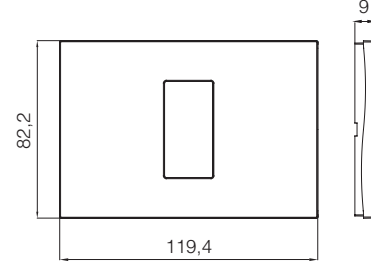

1M Çerçeve (3M Boyutunda)

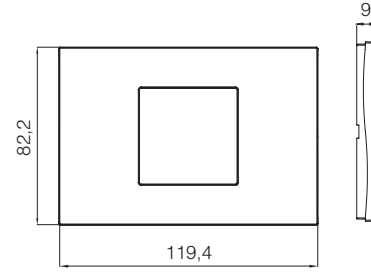

2M Çerçeve (3M Boyutunda)

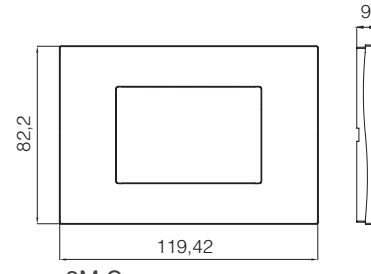

3M Çerçeve

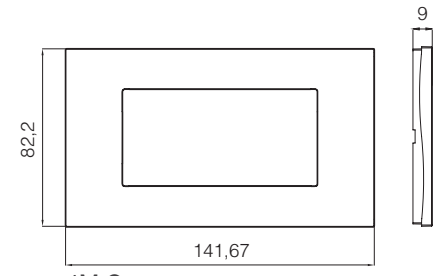

4M Çerçeve

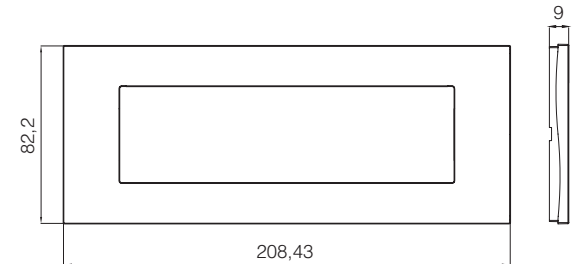

7M Çerçeve

Çerçeve Renkleri



001 Beyaz



071 Parlak Kırmızı

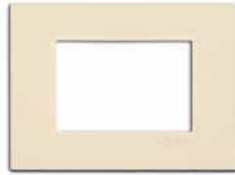

010 Krem



109 Titanyum

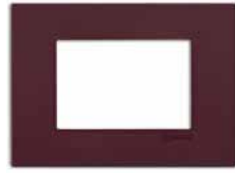

110 Parlak Bordo



046 Altın



052 Haki



078 Lila



054 Siyah



106 Mavi



051 Gümüş



053 Açık Bordo



091 Yeşil



064 Gri



050 Füme



108 Kırmızı



107 Koyu Bordo



111 Parlak Siyah

Kombinasyonlar



Gümüş / Füme



Kırmızı / Beyaz

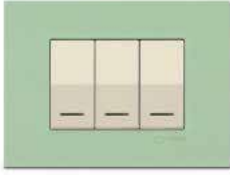

Yeşil / Krem

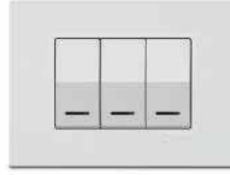

Beyaz / Beyaz



Haki / Metalik Gümüş



Açık Bordo / Krem

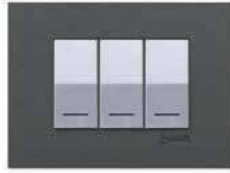

Füme / Metalik Gümüş

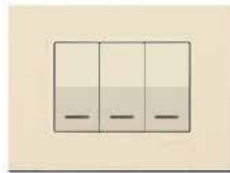

Krem / Krem



Gri / Dore

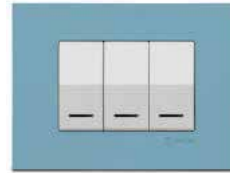

Mavi / Beyaz



Siyah / Dore



Titanyum / Füme

Çizgiselliğin geometrik bütünlüğü

Kare Modüler seri farklı renklerde uygulanabilen piyano tipi tuş üniteleri ile teknolojiyi zarafetle buluşturuyor

Montaj Şekli

Sıva Altı Geçmeli Yuvarlak Kasalara Uygun Montaj Şekli



*2M için tırnaklı karkas da mevcuttur.

+



2M Çerçeve



2M

+



2x2M Çerçeve

=



2x2M

+



3x2M Çerçeve

=



3x2M

+



4x2M Çerçeve

=



4x2M

Montaj Şekli

İtalyan Tipi Sıva Altı Modüler Kasalara Uygun Montaj Şekli



3M Sıva Altı Kasa

+



3M Karkas

+



3xModül (1M)



3M Alçıpan Kasa



4M Sıva Altı Kasa

+



4M Karkas

+



4xModül (1M)



4M Alçıpan Kasa



7M Sıva Altı Kasa

+



7M Karkas

+



7xModül (1M)



7M Alçıpan Kasa

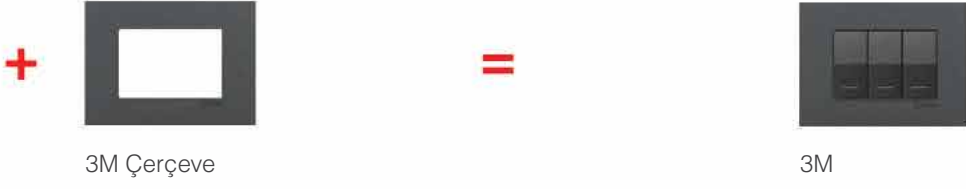

Teknik Çizimler

Anahtarlar 1M

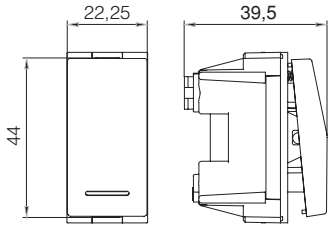

- Anahtar / Işıklı Anahtar
- Light / Işıklı Light
- Vavien / Işıklı Vavien
- Kapı Otomatığı / Işıklı Kapı Otomatığı
- Zil Butonu / Işıklı Zil Butonu
- İpli Acil Uyarı Anahtarı

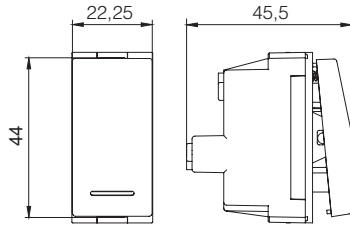

Deviatör / Işıklı Deviatör

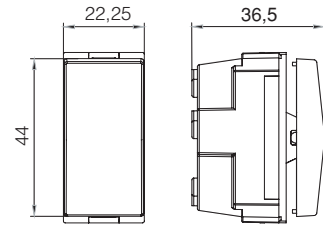

Jaluzi

Anahtarlar 2M

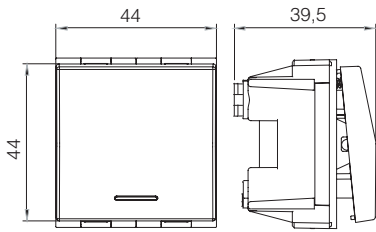

- Anahtar / Işıklı Anahtar
- Light / Işıklı Light
- Vavien / Işıklı Vavien
- Kapı Otomatığı / Işıklı Kapı Otomatığı
- Zil Butonu / Işıklı Zil Butonu
- İpli Acil Uyarı Anahtarı

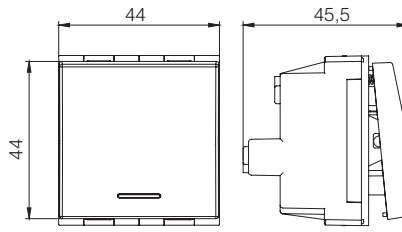

Deviatör / Işıklı Deviatör

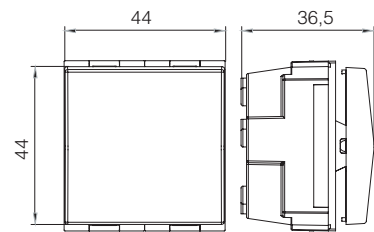

Jaluzi

Prizler 2M

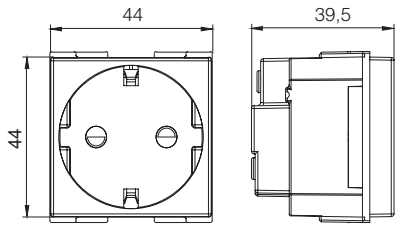

Çocuk Korumalı Topraklı Priz

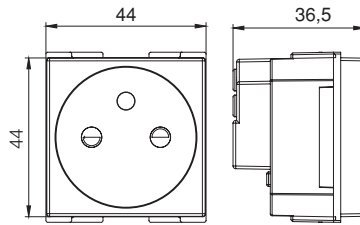

Çocuk Korumalı UPS Priz

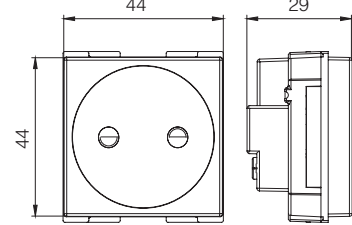

Çocuk Korumalı Priz

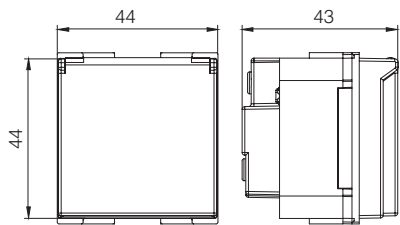

Çocuk Korumalı Kapaklı Topraklı Priz

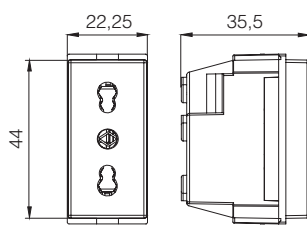

İtalyan Tipi Çocuk Korumalı Priz

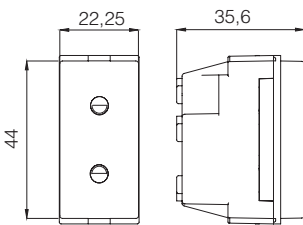

Cihaz Tipi Çocuk Korumalı Priz

Veri Aktarımı / Nümeris / Tv Priz 1M

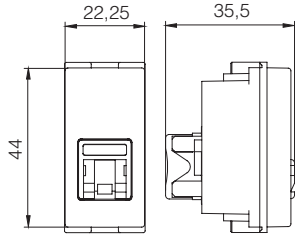

Data Priz (cat.6)

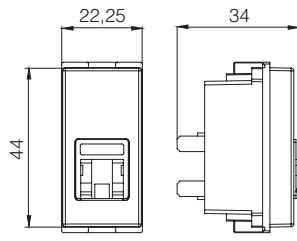

Numeris Priz (cat.3)

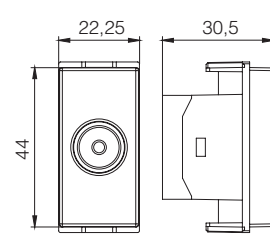

- TV Anten Priz Dirençsiz
- TV Anten Priz Sonlu
- TV Anten Priz Geçişli

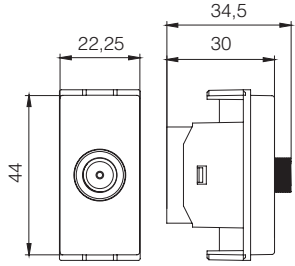

- Sat Priz Sonlu
- Sat Priz Geçişli

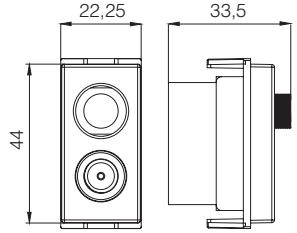

- TV-Sat Priz Sonlu
- TV-Sat Priz Geçişli

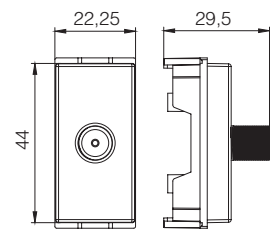

F Konnektör

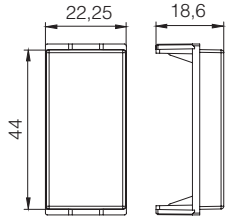

Boşluk Kapağı

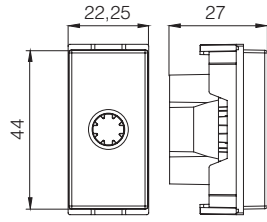

Kablo Çıkış Kapağı

Elektronik 1M

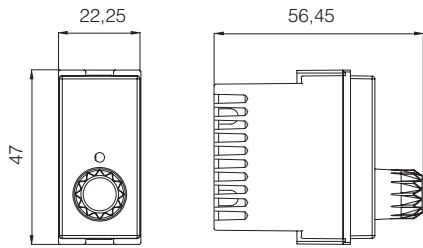

Dimmer 300W

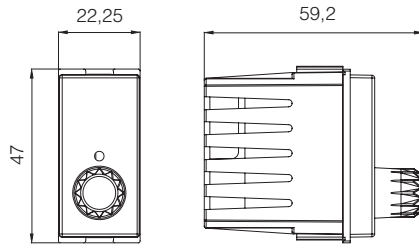

Vavien Dimmer 300W

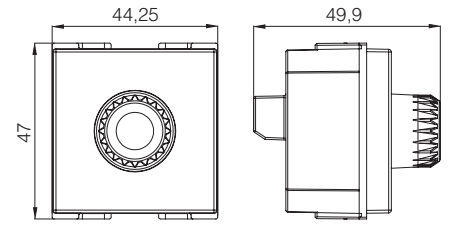

Bölgesel Ses Ayarı Paneli (BAP) 2M

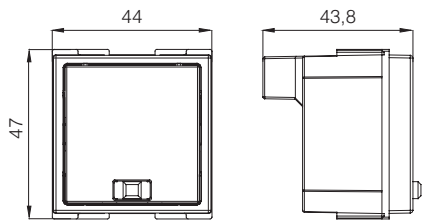

Acil Durum Lambası

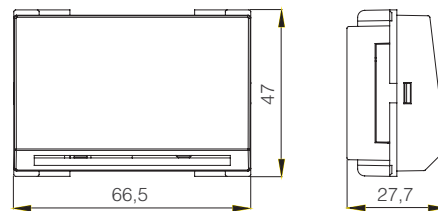

Elektromanyetik Energy Saver 3M

Teknik Çizimler

Karkaslar

2M Karkas

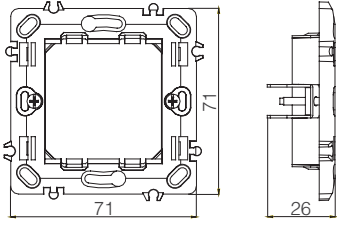

2M Tırnaklı Karkas

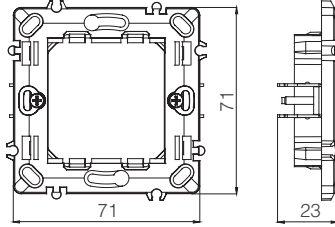

2M Karkas (3M Boyuntunda)

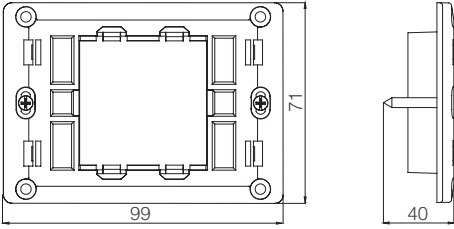

3M Karkas

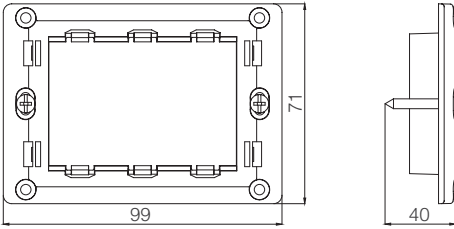

4M Karkas

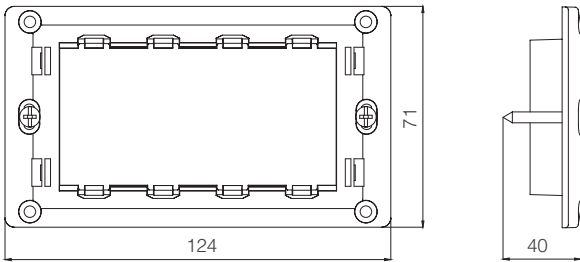

7M Karkas

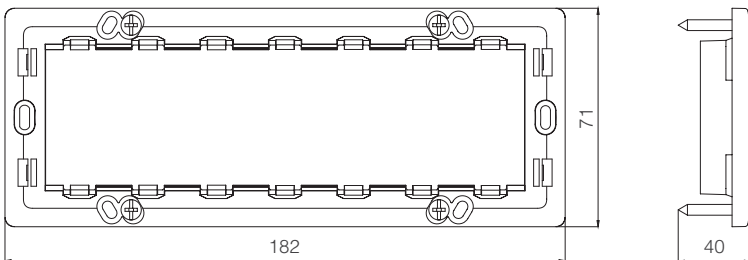

Alçıpan Kasalar

3M Alçıpan Kasa

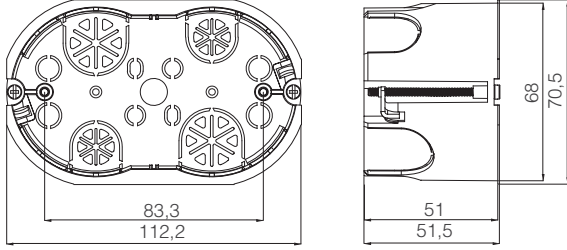

4M Alçıpan Kasa

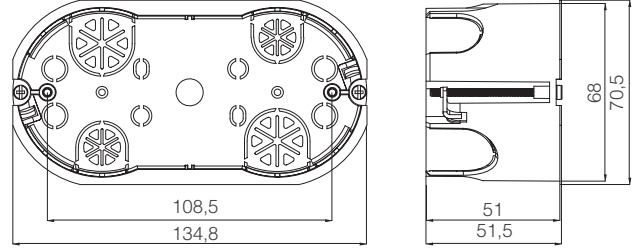

7M Alçıpan Kasa

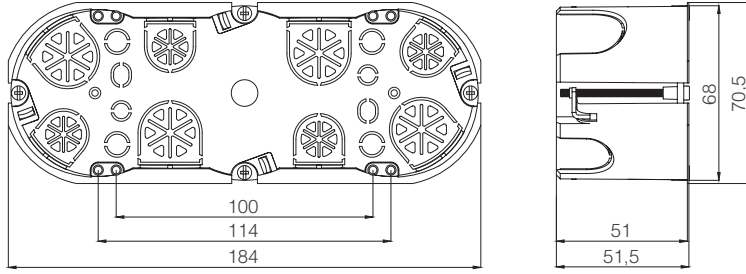

Sıva Altı Kasalar

2M Sıva Altı Kasa

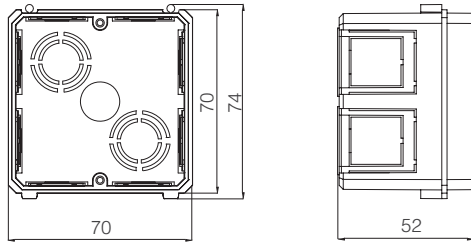

3M Sıva Altı Kasa

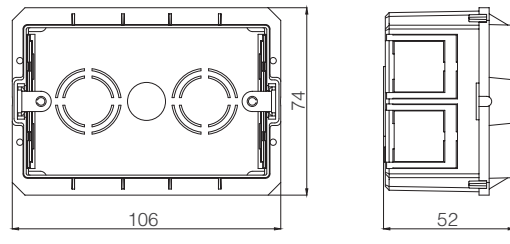

4M Sıva Altı Kasa

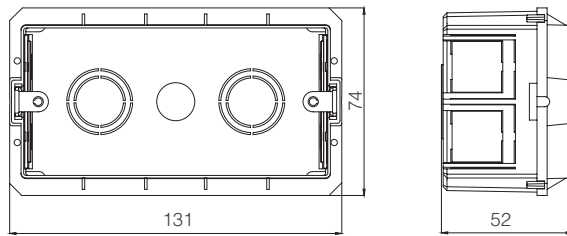

7M Sıva Altı Kasa

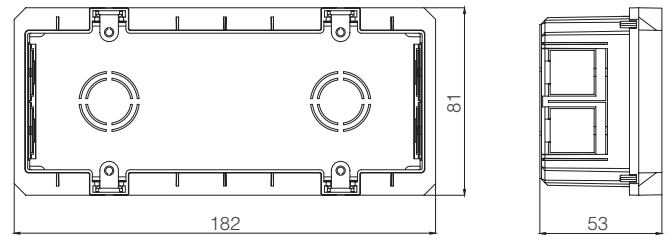

Modüler Seri Çözümleri

Ürün Tanımı	Kod No	Kutu Adet	Koli Adet	Brüt Ağırlık (kg)	Koli Ebat (mm)
Anahtar Grubu					
Anahtar 1M	53 xxx 001	12	120	3,30	266 x 233 x 216
Anahtar 32 A 1M	53 xxx 462	6	36	1,94	115 x 235 x 227
Işıklı Anahtar 1M (Led Işık)	53 xxx 267	12	120	3,55	266 x 233 x 216
Işıklı Anahtar 1M (Neon Işık)	53 xxx 021	12	120	3,55	266 x 233 x 216
Işıklı Anahtar Nötr Hatlı 1M (Led Işık)	53 xxx 478	12	120	3,60	266 x 233 x 216
Anahtar 2M	53 xxx 251	12	120	4,45	267 x 260 x 349
Işıklı Anahtar 2M (Led Işık)	53 xxx 268	12	120	4,60	267 x 260 x 349
Işıklı Anahtar 2M (Neon Işık)	53 xxx 237	12	120	4,60	267 x 260 x 349
Işıklı Anahtar Nötr Hatlı 2M (Led Işık)	53 xxx 479	12	120	4,82	267 x 260 x 349
Light 1M	53 xxx 004	12	120	3,30	266 x 233 x 216
Işıklı Light 1M (Led Işık)	53 xxx 271	12	120	3,40	266 x 233 x 216
Işıklı Light 1M (Neon Işık)	53 xxx 024	12	120	3,40	266 x 233 x 216
Işıklı Light Nötr Hatlı 1M (Led Işık)	53 xxx 480	12	120	3,50	266 x 233 x 216
Light 2M	53 xxx 256	6	60	2,53	267 x 257 x 187
Işıklı Light 2M (Led Işık)	53 xxx 272	6	60	2,53	267 x 257 x 187
Işıklı Light 2M (Neon Işık)	53 xxx 257	6	60	2,53	267 x 257 x 187
Işıklı Light Nötr Hatlı 2M (Led Işık)	53 xxx 481	6	60	2,60	267 x 257 x 187
Vavien 1M	53 xxx 005	12	120	3,55	266 x 233 x 216
Işıklı Vavien 1M (Led Işık)	53 xxx 269	12	120	3,75	266 x 233 x 216
Işıklı Vavien 1M (Neon Işık)	53 xxx 025	12	120	3,75	266 x 233 x 216
Işıklı Vavien Nötr Hatlı 1M (Led Işık)	53 xxx 482	12	120	3,88	266 x 233 x 216
Vavien 2M	53 xxx 258	6	60	3,05	267 x 257 x 187
Işıklı Vavien 2M (Led Işık)	53 xxx 270	6	60	2,69	267 x 257 x 187
Işıklı Vavien 2M (Neon Işık)	53 xxx 259	6	60	2,69	267 x 257 x 187
Işıklı Vavien Nötr Hatlı 2M (Led Işık)	53 xxx 483	6	60	2,68	267 x 257 x 187
Kapı Otomatığı 1M	53 xxx 096	12	120	3,30	266 x 233 x 216
Işıklı Kapı Otomatığı 1M (Led Işık)	53 xxx 273	12	120	3,50	266 x 233 x 216
Işıklı Kapı Otomatığı 1M (Neon Işık)	53 xxx 097	12	120	3,50	266 x 233 x 216
Kapı Otomatığı 2M	53 xxx 260	6	60	2,53	267 x 257 x 187
Işıklı Kapı Otomatığı 2M (Led Işık)	53 xxx 274	6	60	2,53	267 x 257 x 187
Işıklı Kapı Otomatığı 2M (Neon Işık)	53 xxx 261	6	60	2,53	267 x 257 x 187
Deviatör 1M	53 xxx 020	12	120	3,55	267 x 257 x 187
Işıklı Deviatör 1M (Led Işık)	53 xxx 275	12	120	3,75	266 x 233 x 216
Işıklı Deviatör 1M (Neon Işık)	53 xxx 040	12	120	3,75	267 x 257 x 187
Deviatör 2M	53 xxx 262	6	60	3,05	267 x 257 x 187
Işıklı Deviatör 2M (Led Işık)	53 xxx 276	6	60	2,69	267 x 257 x 187
Işıklı Deviatör 2M (Neon Işık)	53 xxx 263	6	60	2,69	267 x 257 x 187
Yaylı Jaluzi Anahtarı 1M	53 xxx 318	12	120	3,65	266 x 233 x 216
Jaluzi Anahtarı 1M	53 xxx 041	12	120	3,55	266 x 233 x 216
Jaluzi Yaysız 2M	53 xxx 264	6	60	3,05	267 x 257 x 187
Zil Butonu 1M	53 xxx 050	12	120	3,40	266 x 233 x 216
Işıklı Zil Butonu 1M (Led Işık)	53 xxx 277	12	120	3,65	266 x 233 x 216
Işıklı Zil Butonu 1M (Neon Işık)	53 xxx 070	12	120	3,65	266 x 233 x 216
Zil Butonu 2M	53 xxx 265	6	60	2,38	267 x 257 x 187
Işıklı Zil Butonu 2M (Led Işık)	53 xxx 278	6	60	2,62	267 x 257 x 187
Işıklı Zil Butonu 2M (Neon Işık)	53 xxx 266	6	60	2,62	267 x 260 x 349
Uyarı Zili 1M	53 xxx 056	6	36	1,30	205 x 230 x 140
Uyarı Anahtarı Su Fan Desenli 1M	53 xxx 440	6	60	1,98	230 x 233 x 134
Uyarı Anahtarı 1M	53 xxx 071	6	60	1,96	230 x 233 x 134
Uyarı Anahtarı 2M	53 xxx 469	6	60	3,11	267 x 257 x 187
İpli Acil Uyarı 1M	53 xxx 128	6	60	2,45	266 x 233 x 216
Boşluk Kapağı 1M	53 xxx 555	12	120	1,30	202 x 479 x 126
Boşluk Kapağı 2M	53 xxx 557	12	120	1,80	202 x 479 x 126
Kablo Çıkış Kapağı 1M	53 xxx 556	6	60	1,19	230 x 233 x 134
Isıtıcı Anahtarı 1M	53 xxx 439	12	120	1,98	230 x 238 x 139
Fan Anahtarı 1M	53 xxx 438	12	120	1,98	230 x 238 x 139

Ürün Tanımı	Kod No	Kutu Adet	Koli Adet	Brüt Ağırlık (kg)	Koli Ebat (mm)
Priz Grubu					
Priz (Cihaz Tipi) 1M	53 xxx 129	6	60	2,10	230 x 233 x 134
İtalyan Tipi Çocuk Korumalı Priz 1M	53 xxx 283	6	60	2,10	230 x 233 x 134
Universal Priz 2M	53 xxx 429	6	60	2,50	267 x 257 x 187
Çocuk Korumalı Priz 2M	53 xxx 052	6	60	2,50	267 x 257 x 187
Çocuk Korumalı Topraklı Priz 2M	53 xxx 058	6	60	3,05	267 x 257 x 187
Çocuk Korumalı Kapaklı Topraklı Priz 2M	53 xxx 238	6	60	3,30	267 x 257 x 187
Çocuk Korumalı UPS Priz 2M	53 xxx 053	6	60	3,42	267 x 257 x 187
Çocuk Korumalı Topraklı Priz İsrail Tipi 2M	53 xxx 048	6	60	2,72	267 x 257 x 187
Traş Prizi 3M	53 xxx 491	6	60	26,35	210 x 390 x 211
Euro Amerikan Çocuk Korumalı Topraklı Priz 1M	53 xxx 451	6	50	1,99	230 x 238 x 139
Euro Amerikan Çocuk Korumalı Topraklı Priz 2M	53 xxx 499	6	60	1,31	267 x 257 x 187
Topraklı Priz Meksika Tipi 1M	53 xxx A65	6	60	2,20	230 x 233 x 134
Veri İletim ve Nümeris Grubu					
Nümeris Prizi (Cat3) 1M	53 xxx 014	12	120	2,40	266 x 233 x 216
Nümeris Prizi İsrail Tipi 1M	53 xxx 047	6	60	1,31	205 x 235 x 145
Data Prizi (Cat6) 1M	53 xxx 239	6	60	1,55	230 x 233 x 134
Tv Priz Grubu					
Tv Anten Prizi Dirençsiz 1M	53 xxx 142	12	120	4,20	266 x 233 x 216
Tv Anten Prizi Sonlu 1M	53 xxx 027	12	120	4,20	266 x 233 x 216
TV Anten Prizi Geçişli 1M	53 xxx 007	12	120	4,20	266 x 233 x 216
TV-Sat Prizi Sonlu 1dB 1M	53 xxx 098	12	120	5,00	266 x 233 x 216
TV-Sat Prizi Geçişli 1dB 1M	53 xxx 083	12	120	5,00	266 x 233 x 216
Uydu Prizi Geçişli 1M	53 xxx 133	12	120	4,35	266 x 233 x 216
Uydu Prizi Sonlu 1M	53 xxx 134	12	120	4,35	266 x 233 x 216
F Konnektör 1M	53 xxx 280	6	60	1,43	230 x 233 x 134
Elektronik Grubu					
Dimmer 300W 1M	53 xxx 011	6	60	3,94	205 x 230 x 140
Vavien Dimmer 300W 1M	53 xxx 234	6	36	1,98	205 x 235 x 145
Acil Durum Lambası 2M	53 xxx 055	6	60	3,92	267 x 257 x 187
■ Elektromanyetik Energy Saver 3M (Röle Hariç)	53 xxx 301	6	36	2,04	115 x 235 x 227
■ Radyo Frekanslı Energy Saver 3M (Röle Hariç)	53 xxx 302	6	36	2,16	115 x 235 x 227
Bölgesel Ses Ayarı Paneli (BAP) 2M	53 xxx 086	6	60	3,92	267 x 257 x 187
Müzik Yayın Prizi 1M	53 xxx 080	6	60	1,11	230 x 233 x 134
Otel Uyarı İç Ünitesi 1M	53 xxx 252	6	60	3,05	267 x 257 x 187
Klima Anahtarı 32A	53 xxx 462	6	36	1,96	115 x 235 x 227
USB Şarj Prizi 1M	53 xxx 465	6	60	1,96	115 x 235 x 227
USB Priz Jaklı 1M	53 xxx 495	6	60	2,71	266 x 238 x 221
HDMI Priz Jaklı 1M	53 xxx 494	6	60	2,73	266 x 238 x 221
Hareket Dedektörü 1M	53 xxx 498	6	36	1,99	115 x 240 x 232

■ İşaretili ürünlerin röle seçenekleri için 231. sayfaya bakınız.

Modüler Seri Çözümleri

Ürün Tanımı	Kod No	Kutu Adet	Koli Adet	Brüt Ağırlık (kg)	Koli Ebat (mm)
Çerçeveler					
Millanta Modüler Çerçeveler					
1M Çerçeve (3M Boyutunda)*	50 xxx 776	12	120	3,25	202 x 484 x 154
2M Çerçeve (3M Boyutunda)*	50 xxx 777	12	120	3,21	202 x 484 x 154
2M Çerçeve	50 xxx 766	12	120	2,50	202 x 479 x 126
3M Çerçeve	50 xxx 767	12	120	2,95	202 x 479 x 149
4M Çerçeve	50 xxx 768	12	120	3,25	202 x 478 x 172
7M Çerçeve	50 xxx 769	12	72	2,55	202 x 290 x 241
2x2M Çerçeve	50 xxx 702	6	60	1,85	310 x 195 x 210
3x2M Çerçeve	50 xxx 703	6	60	3,07	310 x 195 x 280
4x2M Çerçeve	50 xxx 704	6	60	3,68	310 x 195 x 355
Kare Modüler Çerçeveler					
1M Çerçeve (3M Boyutunda)*	51 xxx 776	12	120	3,89	240 x 475 x 163
2M Çerçeve (3M Boyutunda)*	51 xxx 777	12	120	3,78	240 x 475 x 163
2M Çerçeve	51 xxx 766	12	120	2,60	202 x 479 x 126
3M Çerçeve	51 xxx 767	12	120	2,96	240 x 470 x 158
4M Çerçeve	51 xxx 768	12	120	3,29	240 x 470 x 183
7M Çerçeve	51 xxx 769	12	72	2,84	240 x 285 x 248
2x2M Çerçeve	51 xxx 702	6	60	2,48	310 x 195 x 210
3x2M Çerçeve	51 xxx 703	6	60	3,08	310 x 195 x 280
4x2M Çerçeve	51 xxx 704	6	60	3,68	310 x 195 x 355
Kasalar					
Sıva Altı Kasa Geçmeli - Beyaz	10011	-	300	10,75	400 x 600 x 345
Sıva Altı Derin Kasa Geçmeli - Beyaz	10012	-	200	8,76	400 x 600 x 345
2M Kasa - Sıva Altı (Kırmızı)	53 000 443	-	72	2,12	210 x 444 x 211
3M Kasa - Sıva Altı (Kırmızı)	53 000 244	-	48	1,85	210 x 444 x 211
4M Kasa - Sıva Altı (Kırmızı)	53 000 245	-	48	2,20	262 x 444 x 208
7M Kasa - Sıva Altı (Kırmızı)	53 000 246	-	36	2,60	368 x 491 x 163
Sıva Altı Tırnaklı Alçıpan Kasa - Beyaz	10013	-	200	8,11	417 x 455 x 290
3M Kasa - Alçıpan (Mavi)	53 000 247	-	48	2,20	220 x 280 x 370
4M Kasa - Alçıpan (Mavi)	53 000 248	-	48	2,48	465 x 425 x 220
7M Kasa - Alçıpan (Mavi)	53 000 249	-	36	2,18	220 x 220 x 165
Karkaslar					
2M Karkas	53 000 240	12	120	3,10	160 x 405 x 230
3M Karkas	53 000 241	12	120	3,70	210 x 390 x 211
4M Karkas	53 000 242	12	120	4,30	261 x 390 x 211
7M Karkas	53 000 243	12	72	3,90	377 x 238 x 211
2M Karkas - Tırnaklı	53 000 250	12	120	3,60	160 x 405 x 230
2M Karkas**	53 000 450	12	120	4,78	210 x 395 x 216

*3M Çerçeve ölçüsünde (1M çerçeve 3M karkas ile kullanılmaktadır.)

**3M Kasa ölçüsünde

Tuş ve kapak rengi için ürün kodlarında 'xxx' olan bölüme aşağıdaki tablodan renk kodlarını ekleyiniz.

Tuş ve Kapak Renkleri	Kod No
Beyaz	001
Krem	010
Siyah	111
Füme	050
Dore	057
Metalik Gümüş	065

Çerçeve rengi için ürün kodlarında 'xxx' olan bölüme aşağıdaki tablodan renk kodlarını ekleyiniz.

Çerçeve Renkleri	Kod No	Çerçeve Renkleri	Kod No	Çerçeve Renkleri	Kod No
Beyaz	001	Siyah	054	Yeşil	091
Krem	010	Haki	052	Mavi	106
Parlak Siyah	111	Titanyum	109	Kırmızı	108
Parlak Kırmızı	071	Füme	050	Açık Bordo	053
Gri	064	Gümüş	051	Koyu Bordo	107
Bordo	110	Altın	046	Lila	078



Anahtar Genel Özellikleri

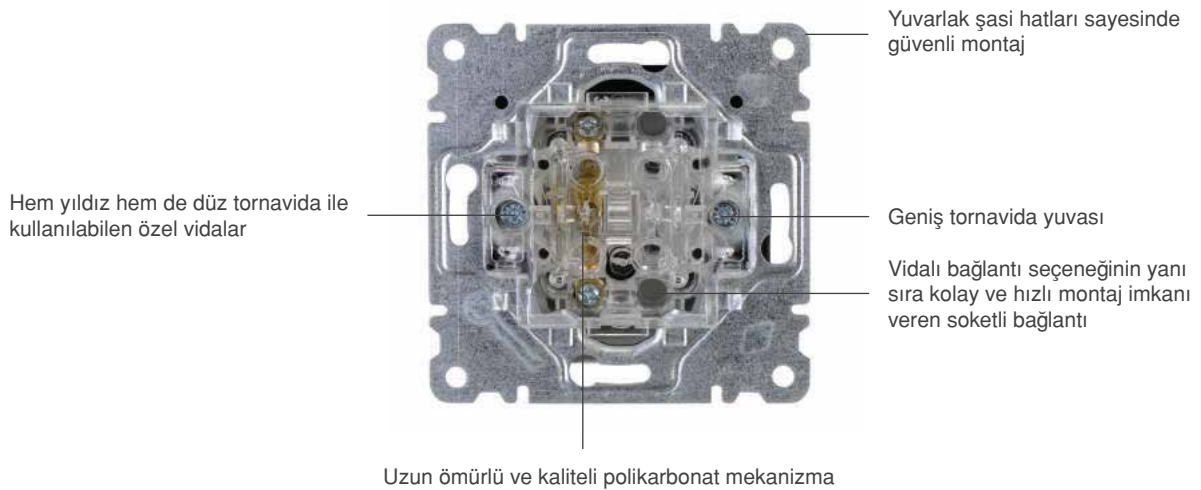
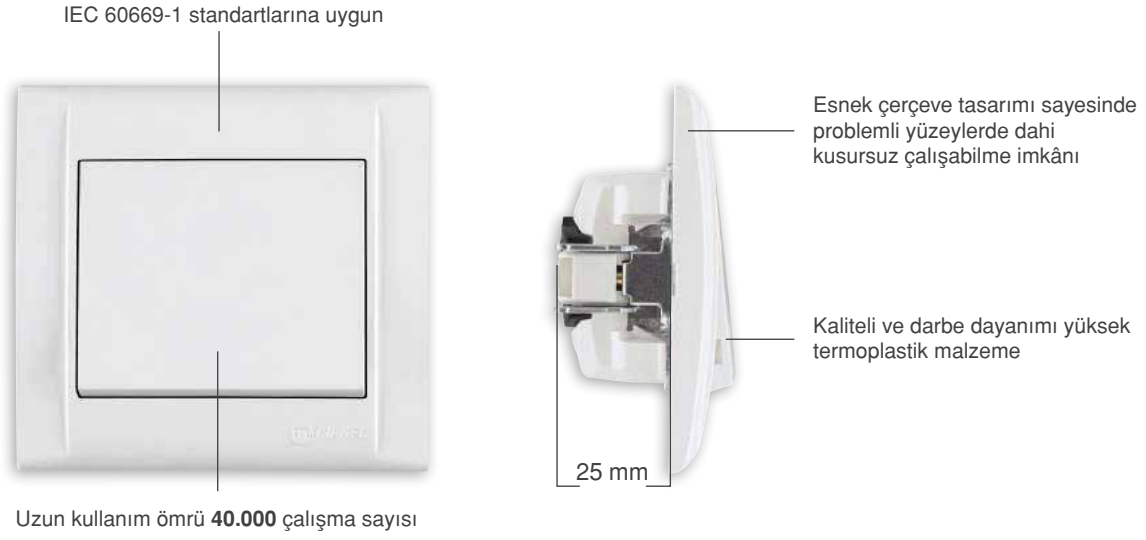

Priz Genel Özellikleri

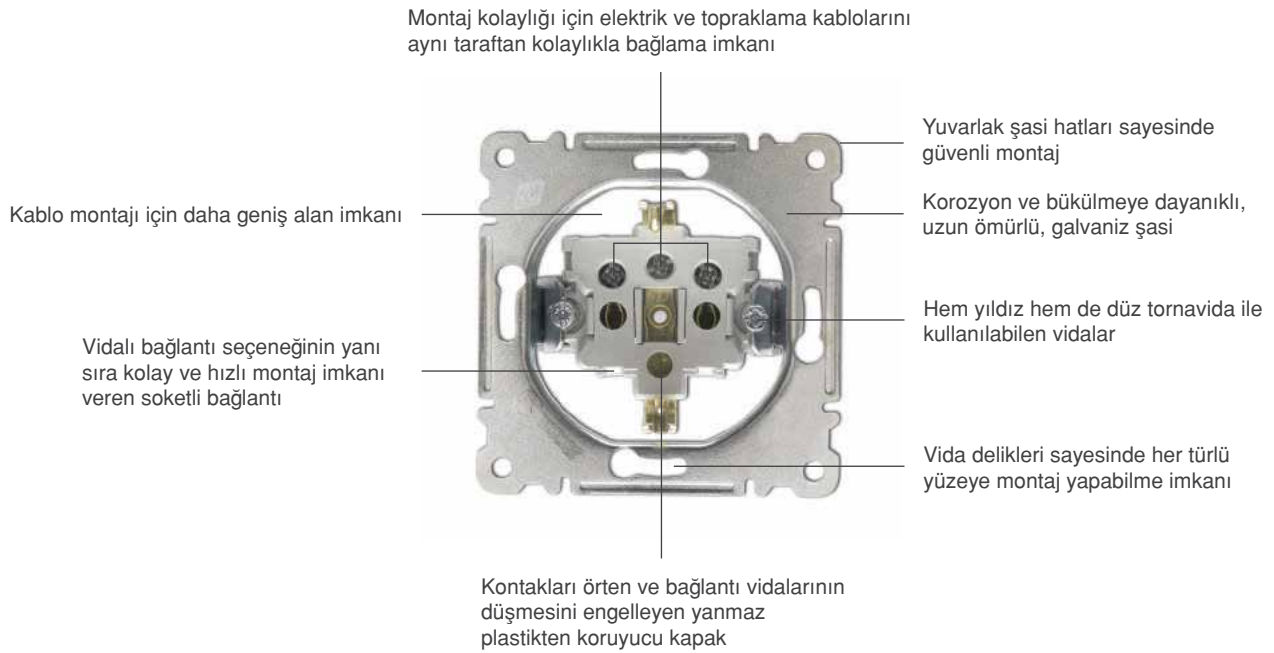



İngiliz Tipi

Anahtar ve Priz Serisi



İngiliz Tipi Anahtar ve Priz Serisi

Renkli Ürünler



Zekânın yetenekle birleştiği noktada, kişinin karanlıktan aydınlığa çıktığı anlar vardır. Bu anların sonunda, yüksek kaliteli ve estetik ürünler yaşam bulur. Bunlar arasında yer alan İngiliz Tipi Anahtar ve Priz Serisi ürünleri, kişiliğinizi yansıtan özel tasarımlarla yaşam alanlarınızı aydınlatmaya hazır.

Fonksiyonlar



Anahtar



Işıklı Anahtar

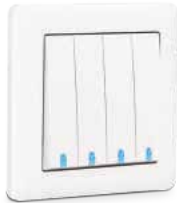

Dörtlü Işıklı Anahtar



Dimmer



Anahtarlı Priz



Işıklı Anahtarlı Multi Priz



Tv-Sat Prizi

Mimari formların sentezi, modern bir dokunuş

İşlevsellik, yüksek ürün kalitesi ve çevresel duyarlılık ile paralel olarak geliştirilen İngiliz Tipi Anahtar ve Priz Serisi, yaşam alanlarınıza yenilikçi bir boyut getirecek.



Çoklu Çerçevesiz



Tekli Çerçevesiz



İkili Çerçevesiz

Renkli Ürünler



01 Beyaz



02 Krem



24 Beyaz İnci



23 Dore



05 Gümüş



03 Füme



06 Parlak Siyah



07 Haki



27 Natural Ceviz



28 Natural Kiraz



29 Natural Çam



26 Natural Meşe

Renkli Çerçeveler



Çerçeve: Aurora - BD060121
Tuş: Dore - BR010123



Çerçeve: Blackquartz - BD060120
Tuş: Gümüş - BR010105

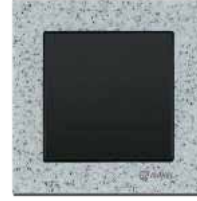

Çerçeve: Dusk - BD060122
Tuş: Siyah - BR010125



Çerçeve: Sandstone - BD060119
Tuş: Dore - BR010123



Çerçeve: Gümüş - BB060108
Tuş: Gümüş - BR010105



Çerçeve: Siyah - BB060109
Tuş: Siyah - BR010125



Frame: Saten - BB060104
Tuş: Dore - BR010123



Çerçeve: Kayın - BC060113
Tuş: Gümüş - BR010105



Çerçeve: Ceviz - BC060114
Tuş: Dore - BR010123



Çerçeve: Koyu Kiraz - BC060111
Tuş: Gümüş - BR010105

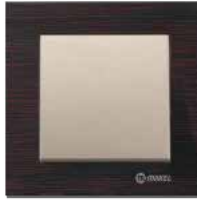

Çerçeve: Venge - BC060110
Tuş: Dore - BR010123



Çerçeve: Antik Meşe - BC060112
Tuş: Dore - BR010123



Çerçeve: White Pearl - BA060115
Tuş: Gümüş - BR010105



Çerçeve: Blackmagic - BA060116
Tuş: Gümüş - BR010105



Çerçeve: Greenleaf - BA060117
Tuş: Dore - BR010123



Çerçeve: Riverblue - BA060118
Tuş: Dore - BR010123

İngiliz Tipi Anahtar ve Priz Serisi



Anahtar
BR010101
20 A - 16 AX, 250 V~
BS EN 60669-1
Kutu / Koli Adedi - 12 / 120



İkili Anahtar
BR010201
20 A - 16 AX, 250 V~
BS EN 60669-1
Kutu / Koli Adedi - 12 / 120



Üçlü Anahtar
BR010301
20 A - 16 AX, 250 V~
BS EN 60669-1
Kutu / Koli Adedi - 12 / 120



Dörtlü Anahtar
BR010401
20 A - 16 AX, 250 V~
BS EN 60669-1
Kutu / Koli Adedi - 12 / 120



İşiklı Anahtar
BR010501
20 A - 16 AX, 250 V~
BS EN 60669-1
Kutu / Koli Adedi - 12 / 120



İşiklı İkili Anahtar
BR010601
20 A - 16 AX, 250 V~
BS EN 60669-1
Kutu / Koli Adedi - 12 / 120



İşiklı Üçlü Anahtar
BR010701
20 A - 16 AX, 250 V~
BS EN 60669-1
Kutu / Koli Adedi - 12 / 120



İşiklı Dörtlü Anahtar
BR010801
20 A - 16 AX, 250 V~
BS EN 60669-1
Kutu / Koli Adedi - 12 / 120



Vavien
BR010901
20 A - 16 AX, 250 V~
BS EN 60669-1
Kutu / Koli Adedi - 12 / 120



İkili Vavien
BR011001
20 A - 16 AX, 250 V~
BS EN 60669-1
Kutu / Koli Adedi - 12 / 120



Üçlü Vavien
BR011101
20 A - 16 AX, 250 V~
BS EN 60669-1
Kutu / Koli Adedi - 12 / 120



Dörtlü Vavien
BR011201
20 A - 16 AX, 250 V~
BS EN 60669-1
Kutu / Koli Adedi - 12 / 120



Işıklı Vavien
BR011301

20 A - 16 AX, 250 V~
BS EN 60669-1
Kutu / Koli Adedi - 12 / 120

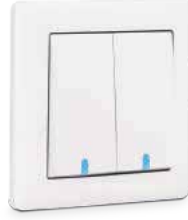

Işıklı İkili Vavien
BR011401

20 A - 16 AX, 250 V~
BS EN 60669-1
Kutu / Koli Adedi - 12 / 120



Işıklı Üçlü Vavien
BR011501

20 A - 16 AX, 250 V~
BS EN 60669-1
Kutu / Koli Adedi - 12 / 120



Işıklı Dörtlü Vavien
BR011601

20 A - 16 AX, 250 V~
BS EN 60669-1
Kutu / Koli Adedi - 12 / 120



Deviatör
BR011701

20 A - 16 AX, 250 V~
BS EN 60669-1
Kutu / Koli Adedi - 12 / 120



Işıklı Deviatör
BR011801

20 A - 16 AX, 250 V~
BS EN 60669-1
Kutu / Koli Adedi - 12 / 120



Işıklı Anahtar 2P
BR015701

20 A - 16 AX, 250 V~
BS EN 60669-1
Kutu / Koli Adedi - 12 / 120



AC Anahtar 32A
BR014701

32 A, 250 V~
BS EN 60669-1
Kutu / Koli Adedi - 12 / 120



Isıtıcı Anahtarı 32A
BR014801

32 A, 250 V~
BS EN 60669-1
Kutu / Koli Adedi - 12 / 120



Dimmer 300W
BR033401

300W, 250 V~
60669-2-2
Kutu / Koli Adedi - 12 / 120



Vavien Dimmer 300W
BR033501

300W, 250 V~
60669-2-2
Kutu / Koli Adedi - 12 / 120



Fan Dimmer 300W
BR035801

300W, 250 V~
60669-2-2
Kutu / Koli Adedi - 12 / 120

İngiliz Tipi Anahtar ve Priz Serisi



Topraklı Priz
BR022601
13 A, 250 V~
BS 1363-2
Kutu / Koli Adedi - 12 / 120



Anahtarlı Topraklı Priz 1 Kutup
BR020101
13 A, 250 V~
BS 1363-2
Kutu / Koli Adedi - 12 / 120



Anahtarlı Topraklı Priz 2 Kutup
BR021901
13 A, 250 V~
BS 1363-2
Kutu / Koli Adedi - 12 / 120



Işıklı Anahtarlı Topraklı Priz 2 Kutup
BR022001
13 A, 250 V~
BS 1363-2
Kutu / Koli Adedi - 12 / 120



Işıklı Anahtarlı Multi Priz
BR025201
13 A, 250 V~
BS 1363-2
Kutu / Koli Adedi - 12 / 120



Jaluzi Anahtar
BR014901
16A, 250 V~
EN 60669-1
Kutu / Koli Adedi - 12 / 120



Data Prizi (Cat3)
BR043601
Kutu / Koli Adedi - 12 / 120



Data Prizi (Cat5)
BR044101
Kutu / Koli Adedi - 12 / 120



İkili Data Prizi (Cat5)
BR044201
Kutu / Koli Adedi - 12 / 120



Data Prizi (Cat6)
BR044301
Kutu / Koli Adedi - 12 / 120



İkili Data Prizi (Cat6)
BR044401
Kutu / Koli Adedi - 12 / 120



SAT Anten Prizi Geçişli
BR053901
Kutu / Koli Adedi - 12 / 120



SAT Anten Prizi Sonlu
BR054501
Kutu / Koli Adedi - 12 / 120



Anten Prizi Sonlu
BR055001
Kutu / Koli Adedi - 12 / 120



Anten Prizi Geçişli 8dB
BR053801
Kutu / Koli Adedi - 12 / 120



TV-SAT Anten Prizi Sonlu
BR054601
Kutu / Koli Adedi - 12 / 120



TV-SAT Anten Prizi Geçişli 1dB
BR054001
Kutu / Koli Adedi - 12 / 120



İkili Topraklı Priz
BR023001
13 A, 250 V~
BS 1363-2
Kutu / Koli Adedi - 6 / 60



Anahtarlı İkili
Topraklı Priz 1 Kutuplu
BR023101
13 A, 250 V~
BS 1363-2
Kutu / Koli Adedi - 6 / 60

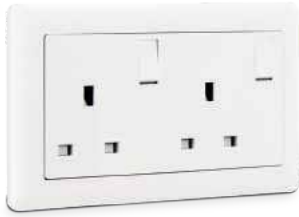

Anahtarlı İkili Topraklı Priz
2 Kutuplu
BR023201
13 A, 250 V~
BS 1363-2
Kutu / Koli Adedi - 6 / 60



Işıklı Anahtarlı İkili
Topraklı Priz 2 Kutuplu
BR023301
13 A, 250 V~
BS 1363-2
Kutu / Koli Adedi - 6 / 60



Tekli Çerçeve
BR060101
Kutu / Koli Adedi - 12 / 120



İkili Çerçeve
BR060201
Kutu / Koli Adedi - 25 / 250

İngiliz Tipi Anahtar ve Priz Serisi

Ürün Tanımı	Kod No	Kutu Adet	Koli Adet	Brüt Ağırlık (kg)	Koli Ebat (mm)
Anahtar Grubu					
Anahtar	BR0101xx	12	120	6,54	365 x 472 x 215
Anahtar Metal Şasili	BR0801xx	12	120	9,20	365 x 472 x 215
İkili Anahtar	BR0102xx	12	120	8,20	365 x 472 x 215
İkili Anahtar Metal Şasili	BR0802xx	12	120	10,70	365 x 472 x 215
Üçlü Anahtar	BR0103xx	12	120	9,49	365 x 472 x 215
Üçlü Anahtar Metal Şasili	BR0803xx	12	120	12,46	365 x 472 x 215
Dörtlü Anahtar	BR0104xx	12	120	10,50	365 x 472 x 215
Altılı Anahtar	BR0153xx	6	60	9,04	365 x 472 x 215
Altılı Işıklı Anahtar	BR0154xx	6	60	10,20	365 x 472 x 215
Işıklı Anahtar	BR0105xx	12	120	6,79	365 x 472 x 215
Işıklı Anahtar Metal Şasili	BR0805xx	12	120	9,34	365 x 472 x 215
Işıklı İkili Anahtar	BR0106xx	12	120	8,54	365 x 472 x 215
Işıklı İkili Anahtar Metal Şasili	BR0806xx	12	120	10,94	365 x 472 x 215
Işıklı Üçlü Anahtar	BR0107xx	12	120	10,09	365 x 472 x 215
Işıklı Üçlü Anahtar Metal Şasili	BR0807xx	12	120	12,61	365 x 472 x 215
Işıklı Dörtlü Anahtar	BR0108xx	12	120	11,47	365 x 472 x 215
Deviatör	BR0117xx	12	120	8,36	365 x 472 x 215
Işıklı Deviatör	BR0118xx	12	120	8,53	365 x 472 x 215
Işıklı Anahtar 2P	BR0157xx	12	120	8,38	365 x 472 x 215
Vavien	BR0109xx	12	120	6,94	365 x 472 x 215
Vavien Metal Şasili	BR0809xx	12	120	9,37	365 x 472 x 215
İkili Vavien	BR0110xx	12	120	8,41	365 x 472 x 215
İkili Vavien Metal Şasili	BR0810xx	12	120	10,84	365 x 472 x 215
Üçlü Vavien	BR0111xx	12	120	9,95	365 x 472 x 215
Üçlü Vavien Metal Şasili	BR0811xx	12	120	12,63	365 x 472 x 215
Dörtlü Vavien	BR0112xx	12	120	11,53	365 x 472 x 215
Işıklı Vavien	BR0113xx	12	120	7,09	365 x 472 x 215
Işıklı Vavien Metal Şasili	BR0813xx	12	120	9,60	365 x 472 x 215
Işıklı İkili Vavien	BR0114xx	12	120	8,78	365 x 472 x 215
Işıklı İkili Vavien Metal Şasili	BR0814xx	12	120	11,18	365 x 472 x 215
Işıklı Üçlü Vavien	BR0115xx	12	120	10,46	365 x 472 x 215
Işıklı Üçlü Vavien Metal Şasili	BR0815xx	12	120	13,14	365 x 472 x 215
Işıklı Dörtlü Vavien	BR0116xx	12	120	12,14	365 x 472 x 215
Ac Anahtar 32A	BR0147xx	12	120	12,32	285 x 480 x 280
Isıtıcı Anahtarı 32A	BR0148xx	12	120	12,32	285 x 480 x 280
Jaluzi Anahtarı	BR0149xx	12	120	9,80	365 x 472 x 215
Priz Grubu					
Anahtarlı Topraklı Priz 1 Kutup	BR0202xx	12	120	12,78	365 x 472 x 215
Anahtarlı Topraklı Priz 2 Kutup	BR0219xx	12	120	13,05	365 x 472 x 215
Işıklı Anahtarlı Topraklı Priz 2 Kutup	BR0220xx	12	120	13,03	365 x 472 x 215
Topraklı Priz	BR0226xx	12	120	11,88	365 x 472 x 215
İkili Topraklı Priz	BR0230xx	6	60	10,42	410 x 485 x 310
Anahtarlı İkili Topraklı Priz 1 Kutuplu	BR0231xx	6	60	11,30	410 x 485 x 310
Anahtarlı İkili Topraklı Priz 2 Kutuplu	BR0232xx	6	60	11,68	365 x 472 x 215
Işıklı Anahtarlı İkili Topraklı Priz 2 Kutuplu	BR0233xx	6	60	11,57	410 x 485 x 310
Anahtarlı İkili Topraklı Priz	BR0251xx	12	120	11,22	365 x 472 x 215
Işıklı Anahtarlı Multi Priz	BR0252xx	12	120	14,31	285 x 475 x 275
Tv Priz Grubu					
Tv Anten Prizi Sonlu	BR0550xx	12	120	10,02	365 x 472 x 215
Tv Anten Prizi Geçişli 8 dB	BR0538xx	12	120	10,06	365 x 472 x 215
Uydu Prizi Sonlu	BR0545xx	12	120	10,19	365 x 472 x 215
Uydu Prizi Geçişli	BR0539xx	12	120	10,19	365 x 472 x 215
Tv-Sat Prizi Sonlu	BR0546xx	12	120	10,79	365 x 472 x 215
Tv-Sat Prizi Geçişli 1 dB	BR0540xx	12	120	10,80	365 x 472 x 215

Ürün Tanımı	Kod No	Kutu Adet	Koli Adet	Brüt Ağırlık (kg)	Koli Ebat (mm)
Veri İletim Grubu					
Data Prizi (Cat 3)	BR0436xx	12	120	8,73	365 x 472 x 215
Data Prizi (Cat 5)	BR0441xx	12	120	8,40	365 x 472 x 215
Data Prizi (Cat 6)	BR0443xx	12	120	8,34	365 x 472 x 215
İkili Data Prizi (Cat 5)	BR0442xx	12	120	9,49	365 x 472 x 215
İkili Data Prizi (Cat 6)	BR0444xx	12	120	9,52	365 x 472 x 215
Elektronik Grubu					
Dimmer (300W)	BR0334xx	12	120	-	285 x 475 x 275
Vavien Dimmer (300W)	BR0335xx	12	120	-	285 x 475 x 275
Fan Dimmer	BR0358xx	12	120	9,49	365 x 472 x 215
Çerçeve Grubu					
Tekli Çerçeve	BR0601xx	120	120	2,25	250 x 500 x 155
İkili Çerçeve	BR0602xx	250	250	5,55	385 x 500 x 275
Lumia Glass Tekli Çerçeve*	BA0601xx	6	36	3,25	245 x 370 x 205
Lumia Glass İkili Çerçeve*	BA0602xx				
Lumia Metal Tekli Çerçeve*	BB0601xx	6	36	2,60	202 x 270 x 108
Lumia Metal İkili Çerçeve*	BB0602xx	1	12	1,20	170 x 175 x 103
Lumia Wood Tekli Çerçeve*	BC0601xx	6	36	1,40	202 x 270 x 108
Lumia Wood İkili Çerçeve*	BC0602xx	1	12	0,65	170 x 175 x 103
Lumia Corian Tekli Çerçeve*	BD0601xx	6	36	2,00	202 x 270 x 108
Lumia Corian İkili Çerçeve*	BD0602xx	1	12	0,95	170 x 175 x 103

Renkler	Kod No	Renkler	Kod No	Renkler	Kod No
xx	xx	xx	xx	xx	xx
Beyaz	01	Haki	07	Natural Meşe	26
Krem	02	Dore	23	Natural Ceviz	27
Füme	03	Beyaz İnci	24	Natural Kiraz	28
Gümüş	05	Siyah	25	Natural Çam	29
Parlak Siyah	06				

(*) Lumia çerçeveler için satış kodunda 'xx' yerine aşağıdaki renk kodlarını kullanabilirsiniz

Metal Çerçeve	Kod No	Glass Çerçeve	Kod No	Wood Çerçeve	Kod No	Corian Çerçeve	Kod No
xx	xx	xx	xx	xx	xx	xx	xx
Gümüş	08	Whitepearl	15	Venge	10	Sandstone	19
Siyah	09	Blackmagic	16	Koyu Kraz	11	Blackquartz	20
Saten	04	Greenleaf	17	Antik Meşe	12	Aurora	21
		Riverblue	18	Kayın	13	Dusk	22
				Ceviz	14		

Satış Şekli



Teknik Çizimler

Anahtar

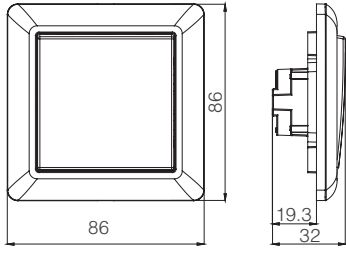

Plastik Çerçeve

Anahtar

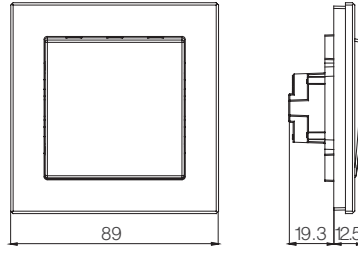

Corian, Metal, Glass, Wood Çerçeve

Topraklı Priz

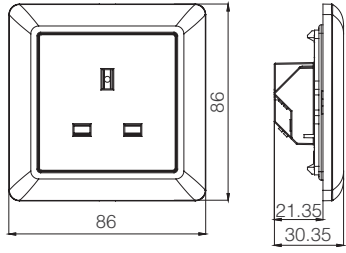

Tekli Çerçeve

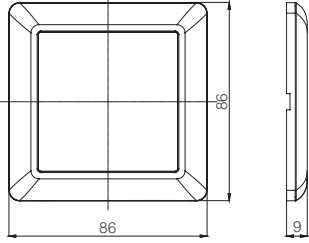

İkili Çerçeve

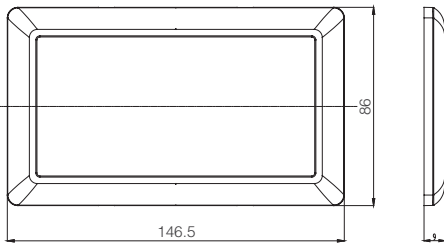





Lunis

Anahtar ve Priz Serisi

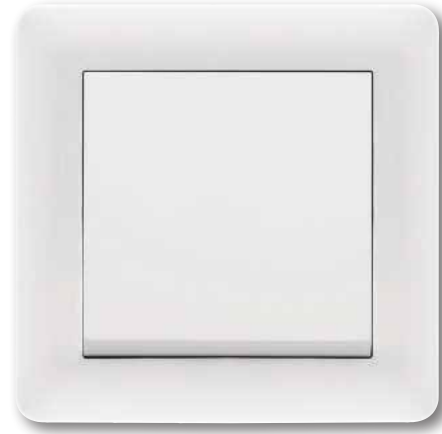

Lunis Anahtar ve Priz Serisi

Renkli Ürünler



Lunis oval hatları ve sade tasarımıyla her mekana uygun.

Fonksiyonlar



Anahtar



Komütatör



Üçlü Anahtar
3 Tuşlu (1+3)



Usb Şarj Prizi



Çocuk Korumalı
Üps Priz



Bölgesel Ses Ayarı
Paneli (BAP)



Dimmer



İkili Data Prizi

Minimal tasarımın yeni adı

Lunis serisi minimal tasarımı ile duvarlarınızda yerini alacak ve çoklu çerçeveleriyle istenilen kombinasyonlar oluşturarak hayatınızı daha da kolaylaştıracak.



Çoklu Çerçeveler



İkili Yatay Çerçeve

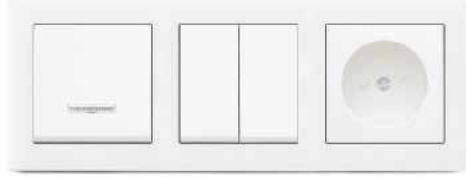

Üçlü Yatay Çerçeve



İkili Dikey Çerçeve



Dörtlü Yatay Çerçeve



Beşli Yatay Çerçeve



Üçlü Dikey Çerçeve

Renkli Ürünler



001 Beyaz



010 Krem



065 Metalik Gümüş



057 Dore



052 Yeşil



050 Füme



100 İnci

Pastel Renkli Çerçeveler



078 Lila



093 Rose

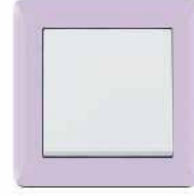

095 Açık Lila



091 Yeşil



085 Magenta



092 Mavi



074 Sarı

Lunis renkli ürün ve çerçeveleri ile stilinizi mekanlarınıza yansıtın.



094 Turuncu

Lunis Anahtar ve Priz Serisi



Anahtar*
65001001
10 AX, 250 V~
EN 60669-1
Kutu / Koli Adedi - 12 / 120



Işıklı Anahtar*
65001021
10 AX, 250 V~
EN 60669-1
Kutu / Koli Adedi - 12 / 120



Komütatör*
65001003
10 AX, 250 V~
EN 60669-1
Kutu / Koli Adedi - 12 / 120



Işıklı Komütatör*
65001023
10 AX, 250 V~
EN 60669-1
Kutu / Koli Adedi - 12 / 120



Light*
65001004
10 A, 250 V~
EN 60669-1
Kutu / Koli Adedi - 12 / 120



Işıklı Light*
65001024
10 A, 250 V~
EN 60669-1
Kutu / Koli Adedi - 12 / 120



Vavien*
65001005
10 AX, 250 V~
EN 60669-1
Kutu / Koli Adedi - 12 / 120



Işıklı Vavien*
65001025
10 AX, 250 V~
EN 60669-1
Kutu / Koli Adedi - 12 / 120



Kapı Otomatığı*
65001096
10 A, 250 V~
EN 60669-1
Kutu / Koli Adedi - 12 / 120



Işıklı Kapı Otomatığı*
65001097
10 A, 250 V~
EN 60669-1
Kutu / Koli Adedi - 12 / 120



Deviatör (Ara Vavien)*
65001020
10 AX, 250 V~
EN 60669-1
Kutu / Koli Adedi - 12 / 120



Işıklı Deviatör (Ara Vavien)*
65001040
10 AX, 250 V~
EN 60669-1
Kutu / Koli Adedi - 12 / 120

* İşaretili ürünlerin soketlileri mevcuttur.



Zil Butonu*
65001050
10 A, 250 V~
EN 60669-1
Kutu / Koli Adedi - 12 / 120



Işıklı Zil Butonu 12V*
65001085
10 A, 12 V~
EN 60669-1
Kutu / Koli Adedi - 12 / 120



Etiketli Zil Butonu*
65001010
12 A, 250 V~
EN 60669-1
Kutu / Koli Adedi - 12 / 120



Işıklı Zil Butonu*
65001070
12 A, 250 V~
EN 60669-1
Kutu / Koli Adedi - 12 / 120



Etiketli Işıklı Zil Butonu 12V*
65001030
10 A, 12 V~
EN 60669-1
Kutu / Koli Adedi - 12 / 120



Uyarı Anahtarı*
65001071
16 A, 250 V~
EN 60669-1
Kutu / Koli Adedi - 12 / 120



İkili Vavien
65001026
10 AX, 250 V~
EN 60669-1
Kutu / Koli Adedi - 12 / 120



Jaluzi Anahtar*
65001041
10 A, 250 V~
EN 60669-1
Kutu / Koli Adedi - 12 / 120



Üçlü Anahtar 3 Tuşlu (1+3)
1 Giriş, 3 Çıkış
65001091
10 AX, 250 V~
EN 60669-1
Kutu / Koli Adedi - 12 / 120

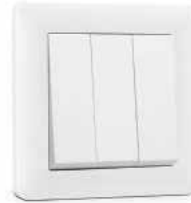

Üçlü Anahtar 3 Tuşlu (3+3)
3 Giriş, 3 Çıkış
65001092
10 AX, 250 V~
EN 60669-1
Kutu / Koli Adedi - 12 / 120



Üçlü Anahtar Tek Tuşlu (1+3)
1 Giriş, 3 Çıkış
65001094
10 AX, 250 V~
EN 60669-1
Kutu / Koli Adedi - 12 / 120



Üçlü Anahtar Tek Tuşlu (3+3)
3 Giriş, 3 Çıkış
65001095
10 AX, 250 V~
EN 60669-1
Kutu / Koli Adedi - 12 / 120

Lunis Anahtar ve Priz Serisi



Priz
65001022
16 A, 250 V~
IEC 60884-1
Kutu / Koli Adedi - 12 / 120



Topraklı Priz*
65001028
16 A, 250 V~
IEC 60884-1
Kutu / Koli Adedi - 12 / 120



Kapaklı Topraklı Priz*
65001029
16 A, 250 V~
IEC 60884-1
Kutu / Koli Adedi - 12 / 120



**Çocuk Korumalı
Kapaklı Topraklı Priz***
65001254
16 A, 250 V~
IEC 60884-1
Kutu / Koli Adedi - 12 / 120



Ups Priz*
65001019
16 A, 250 V~
IEC 60884-1
Kutu / Koli Adedi - 12 / 120



Çocuk Korumalı Priz
65001052
16 A, 250 V~
IEC 60884-1
Kutu / Koli Adedi - 12 / 120



Çocuk Korumalı Ups Priz*
65001053
16 A, 250 V~
IEC 60884-1
Kutu / Koli Adedi - 12 / 120



Çocuk Korumalı Topraklı Priz*
65001058
16 A, 250 V~
IEC 60884-1
Kutu / Koli Adedi - 12 / 120



İkili Ups Priz
65001018
16 A, 250 V
IEC 60884-1
Kutu / Koli Adedi - 12 / 120



İkili Priz
65001017
16 A, 250 V~
IEC 60884-1
Kutu / Koli Adedi - 12 / 120



İkili Topraklı Priz
65001082
16 A, 250 V~
IEC 60884-1
Kutu / Koli Adedi - 12 / 120

* İşaretli ürünlerin soketlileri mevcuttur.



Tv Anten Prizi Geçiřli 6 dB
65001007
TSE K 72
Kutu / Koli Adedi - 12 / 120



Tv Anten Prizi Sonlu 4 dB
65001027
TSE K 72
Kutu / Koli Adedi - 12 / 120



Tv Anten Prizi Geçiřli 6 dB
(Pim Merkez Kontaklı)
65001043
TSE K 72
Kutu / Koli Adedi - 12 / 120



Tv Anten Prizi Sonlu 4 dB
(Pim Merkez Kontaklı)
65001044
TSE K 72
Kutu / Koli Adedi - 12 / 120



Tv-Radyo Prizi Geçiřli 7 dB
65001060
TSE K 72
Kutu / Koli Adedi - 12 / 120



Tv-Radyo Prizi Sonlu 1.5 dB
65001065
TSE K 72
Kutu / Koli Adedi - 12 / 120



Tv-Sat Prizi Geçiřli 4 dB
65001083
TSE K 72
Kutu / Koli Adedi - 12 / 120



Tv-Sat Prizi Sonlu 1 dB
65001098
TSE K 72
Kutu / Koli Adedi - 12 / 120



Tv-Radyo-Sat Prizi Geçiřli 4 dB
65001067
TSE K 72
Kutu / Koli Adedi - 12 / 120



Tv-Radyo-Sat Prizi Sonlu 1.5 dB
65001066
TSE K 72
Kutu / Koli Adedi - 12 / 120



Nümeris Telefon Prizi
65001014
TSE K 71
Kutu / Koli Adedi - 12 / 120



İkili Nümeris Telefon Prizi
65001034
TSE K 71
Kutu / Koli Adedi - 12 / 120

Lunis Anahtar ve Priz Serisi



İkili Data Prizi 1 Ad. Cat 5
65001035
TSE K 71
Kutu / Koli Adedi - 12 / 120



İkili Data Prizi 2 Ad. Cat 5
65001036
TSE K 71
Kutu / Koli Adedi - 12 / 120



İkili Data Prizi Cat 5 + Nümeris
65001037
TSE K 71
Kutu / Koli Adedi - 12 / 120



İkili Data Prizi Boş
65001038
TSE K 71
Kutu / Koli Adedi - 12 / 120



Müzik Yayın Prizi Hi-Fi
65001449
TSE K 71
Kutu / Koli Adedi - 12 / 120



Dimmer
65001011
60-600 W, 250 V~
EN 60669-2-2
Kutu / Koli Adedi - 10 / 100



Dimmer (Şebeke Filtreli)
65001031
60-600 W, 250 V~
EN 60669-2-2
Kutu / Koli Adedi - 10 / 100



Dimmer
65001093
60-1000 W, 250 V~
EN 60669-2-2
Kutu / Koli Adedi - 10 / 100



1-10V Led Dimmer
65001459
IEC 60669-2-1
50Hz, 230 V~
Kutu / Koli Adedi - 10 / 100



Uzaktan Kumandalı Dimmer
(Şebeke Filtreli)
65001045
60-300 W, 250 V~
EN 60669-2-2
Kutu / Koli Adedi - 10 / 100



Bölgesel Ses Ayar Paneli
(BAP)
65001086
10 W
Kutu / Koli Adedi - 6 / 60



Acil Durum Lambası
65001055
250 V~
Kutu / Koli Adedi - 6 / 60



Radyo Frekanslı Energy Saver *
65001302
12 V ~
Kutu / Koli Adedi - 12 / 120



Gecikmeli Energy Saver (Röle Hariç) *
65001046
10A, 220 V~
Kutu / Koli Adedi - 10 / 100



Energy Saver (Röle Hariç) *
65001183
10A, 220 V~
Kutu / Koli Adedi - 12 / 120



Elektromanyetik Energy Saver *
65001301
12 V ~
Kutu / Koli Adedi - 12 / 120



Uyarı Zili
65001056
250 V~
Kutu / Koli Adedi - 6 / 60



Üçlü Klima Anahtarı
65001084
16 A, 250 V~
Kutu / Koli Adedi - 12 / 120



Şok Korumalı Topraklı Priz
65001139K
16 A, 250 V~
Kutu / Koli Adedi - 5 / 30



HDMI Priz (Jaklı)
65001494
Kutu / Koli Adedi - 12 / 120



İkili USB Şarj Prizi
65001A80
Kutu / Koli Adedi - 12 / 120



USB Şarj Prizi
65001465
Giriş: 250V AC, Çıkış: 5V DC, 2A
Kutu / Koli Adedi - 12 / 120



USB Priz (Jaklı)
65001495
Kutu / Koli Adedi - 12 / 120

* Energy saver ürün görselleri temsili olarak verilmiş olup kart için ayrıca sipariş verilmesi gerekmektedir.

Lunis Anahtar ve Priz Serisi



Tekli Çerçeve
65001701



İkili Yatay Çerçeve
65001702

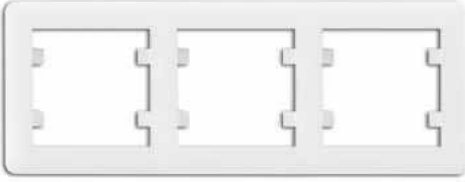

Üçlü Yatay Çerçeve
65001703



Dörtlü Yatay Çerçeve
65001704

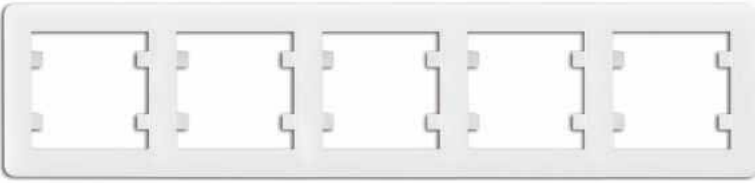

Beşli Yatay Çerçeve
65001705



Altılı Yatay Çerçeve
65001706

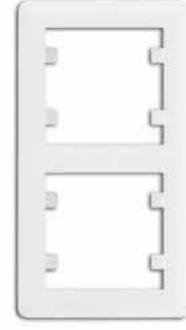

İkili Dikey Çerçeve
65001707



Üçlü Dikey Çerçeve
65001708



Dörtlü Dikey Çerçeve
65001709

Satış Şekilleri

1. Satış Şekli - Komple Ürün



Komple Ürün

2. Satış Şekli - Modül (Tuş / Kapak Takılı) + Çerçeve



Modül
(Tuş / Kapak Takılı)

+



Çerçeve

=



Komple Ürün

Teknik Çizimler

Tekli Çerçeve

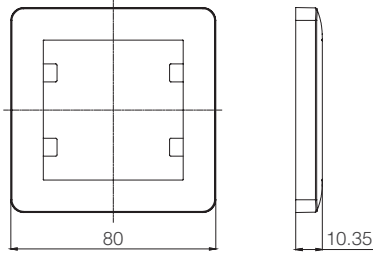

Anahtar

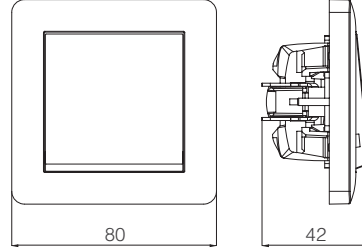

Topraklı Priz

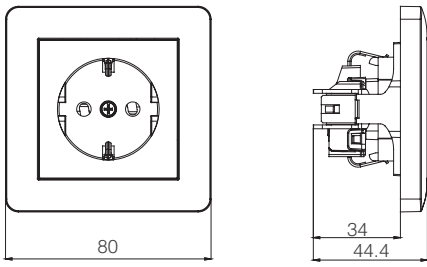

İkili Yatay Çerçeve

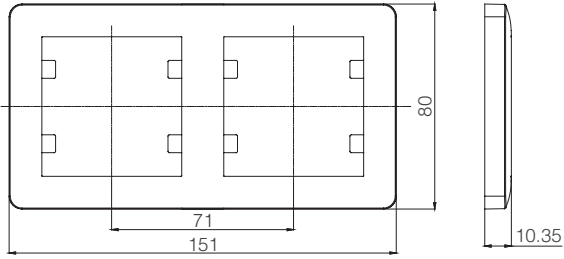

Üçlü Yatay Çerçeve

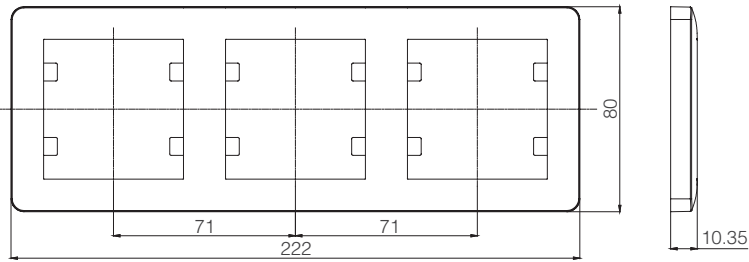

Dörtlü Yatay Çerçeve

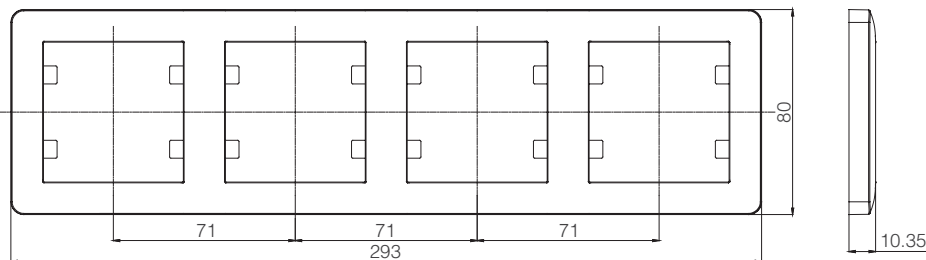

Beşli Yatay Çerçeve

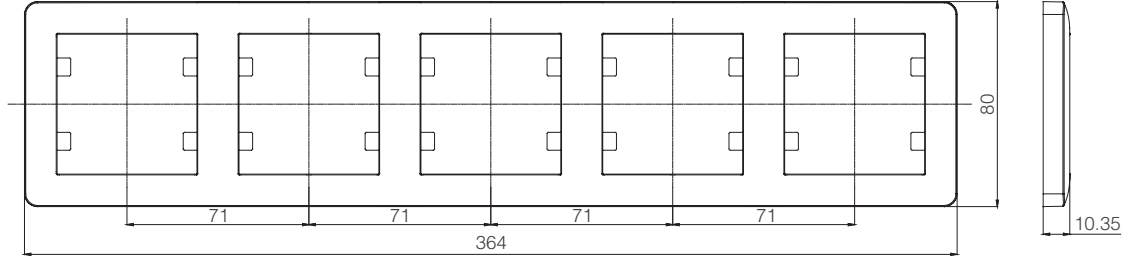

İkili Dikey Çerçeve

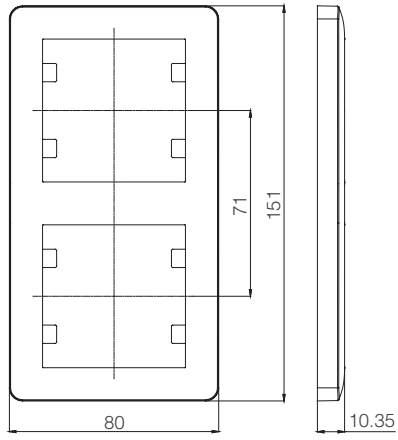

Dörtlü Dikey Çerçeve

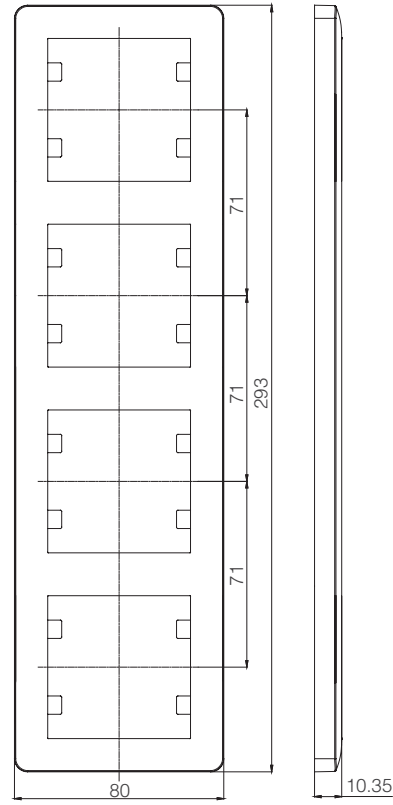

Üçlü Dikey Çerçeve

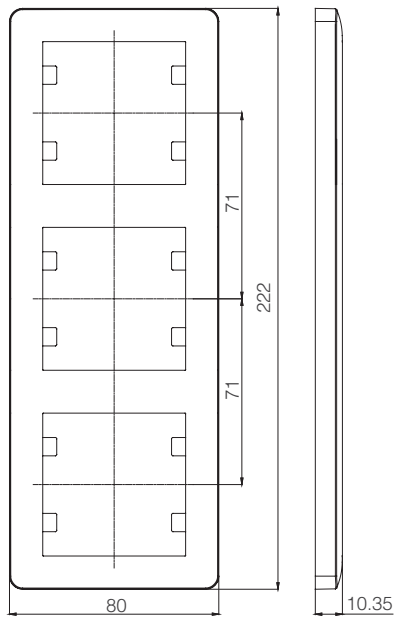

Lunis Anahtar ve Priz Serisi

1. Satış Kekli - Komple Ürün

Ürün Tanımı	Kod No	Kutu Adet	Koli Adet	Brüt Ağırlık (kg)	Koli Ebat (mm)
Anahtar Grubu					
• Anahtar	65 xxx 001	12	120	10,42	285 x 480 x 280
• Işıklı Anahtar	65 xxx 021	12	120	10,67	285 x 480 x 280
• Komütatör	65 xxx 003	12	120	10,85	285 x 480 x 280
• Işıklı Komütatör	65 xxx 023	12	120	11,13	285 x 480 x 280
• Light	65 xxx 004	12	120	10,37	285 x 480 x 280
• Işıklı Light	65 xxx 024	12	120	10,65	285 x 480 x 280
• İkili Light	65 xxx 441	12	120	11,89	285 x 480 x 280
• Vavien	65 xxx 005	12	120	10,62	285 x 480 x 280
• Işıklı Vavien	65 xxx 025	12	120	10,92	285 x 480 x 280
• Kapı Otomatığı	65 xxx 096	12	120	10,37	285 x 480 x 280
• Işıklı Kapı Otomatığı	65 xxx 097	12	120	10,62	285 x 480 x 280
• Deviatör (Ara Vavien)	65 xxx 020	12	120	10,50	285 x 480 x 280
• Işıklı Deviatör (Ara Vavien)	65 xxx 040	12	120	10,99	285 x 480 x 280
• Zil Butonu	65 xxx 050	12	120	10,37	285 x 480 x 280
• Işıklı Zil Butonu 12 V	65 xxx 085	12	120	10,36	285 x 480 x 280
• Işıklı Zil Butonu	65 xxx 070	12	120	10,63	285 x 480 x 280
• Etiketli Zil Butonu	65 xxx 010	12	120	10,30	285 x 480 x 280
• Etiketli Işıklı Zil Butonu 12 V	65 xxx 030	12	120	10,30	285 x 480 x 280
• Üçlü Anahtar 3 Tuşlu (1+3) 1 Giriş, 3 Çıkış	65 xxx 091	12	120	11,23	285 x 480 x 280
• Üçlü Anahtar 3 Tuşlu (3+3) 3 Giriş, 3 Çıkış	65 xxx 092	12	120	11,57	285 x 480 x 280
• Üçlü Anahtar Tek Tuşlu (1+3) 1 Giriş, 3 Çıkış	65 xxx 094	12	120	11,01	285 x 480 x 280
• Üçlü Anahtar Tek Tuşlu (3+3) 3 Giriş, 3 Çıkış	65 xxx 095	12	120	11,35	285 x 480 x 280
• Üçlü Klima Anahtarı	65 xxx 084	12	120	12,05	285 x 480 x 280
• İkili Vavien	65 xxx 026	12	120	11,99	285 x 480 x 280
• Jaluzi Anahtar	65 xxx 041	12	120	11,04	285 x 480 x 280
• Tek Tuşlu Jaluzi Anahtarı	65 xxx 279	12	120	10,85	285 x 480 x 280
• Uyarı Anahtarı	65 xxx 071	12	120	10,60	285 x 480 x 280
• Otel Uyarı Ünitesi Komütatörü	65 xxx 252	12	120	11,28	285 x 480 x 280
• Otel Uyarı Dış Ünitesi	65 xxx 253	12	120	10,70	285 x 480 x 280
• İpli Acil Durum Light	65 xxx 128	12	120	10,40	285 x 480 x 280
Priz Grubu					
Priz	65 xxx 022	12	120	9,27	285 x 480 x 280
Topraklı Priz	65 xxx 028	12	120	10,71	285 x 480 x 280
Topraklı Priz Soketli	65 xxx 172	12	120	10,81	285 x 480 x 280
Kapaklı Topraklı Priz	65 xxx 029	12	120	11,75	335 x 480 x 305
Kapaklı Topraklı Priz Soketli	65 xxx 099	12	120	11,93	335 x 480 x 305
Çocuk Korumalı Kapaklı Topraklı Priz	65 xxx 254	12	120	11,93	335 x 480 x 305
Çocuk Korumalı Kapaklı Topraklı Priz Soketli	65 xxx 255	12	120	12,04	335 x 480 x 305
Ups Priz	65 xxx 019	12	120	10,79	285 x 480 x 280
Ups Priz Soketli	65 xxx 173	12	120	10,81	285 x 480 x 280
Kapaklı Ups Priz	65 xxx 016	12	120	12,13	335 x 480 x 305
Çocuk Korumalı Priz	65 xxx 052	12	120	9,46	285 x 480 x 280
Çocuk Korumalı Ups Priz	65 xxx 053	12	120	10,94	285 x 480 x 280
Çocuk Korumalı Ups Priz Soketli	65 xxx 198	12	120	11,04	285 x 480 x 280
Çocuk Korumalı Kapaklı Ups Priz	65 xxx 300	12	120	11,94	335 x 480 x 305
Çocuk Korumalı Topraklı Priz	65 xxx 058	12	120	10,80	285 x 480 x 280
Çocuk Korumalı Topraklı Priz Soketli	65 xxx 174	12	120	10,91	285 x 480 x 280
İkili Ups Priz	65 xxx 018	12	120	10,61	335 x 475 x 300
İkili Priz	65 xxx 017	12	120	10,61	320 x 485 x 300
İkili Topraklı Priz	65 xxx 082	12	120	10,61	410 x 485 x 310

1. Satış Şekli - Komple Ürün



Komple Ürün

Ürün Tanımı

Kod No

Kutu
Adet

Koli
Adet

Brüt Ağırlık
(kg)

Koli Ebat
(mm)

Tv Priz Grubu

Tv Anten Prizi Geçişli 6 dB	65 xxx 007	12	120	9,48	285 x 480 x 280
Tv Anten Prizi Sonlu 4 dB	65 xxx 027	12	120	9,47	285 x 480 x 280
Tv Anten Prizi Sonlu 0.5 dB Metal Kasalı	65 xxx 087	12	120	9,60	285 x 480 x 280
Tv Anten Prizi Geçişli 11 dB Metal Kasalı *	65 xxx 088	12	120	9,62	285 x 480 x 280
Tv Anten Prizi Dirençsiz	65 xxx 142	12	120	9,59	285 x 480 x 280
Tv Anten Prizi Geçişli Pim Merkez Kontaklı	65 xxx 043	12	120	10,10	285 x 480 x 280
Tv Anten Prizi Sonlu Pim Merkez Kontaklı	65 xxx 044	12	120	10,12	285 x 480 x 280
Tv-Radyo Prizi Geçişli 7 dB **	65 xxx 060	12	120	14,69	285 x 480 x 280
Tv-Radyo Prizi Sonlu 1.5 dB	65 xxx 065	12	120	14,22	285 x 480 x 280
Tv-Sat Prizi Sonlu 1 dB	65 xxx 098	12	120	14,27	285 x 480 x 280
Tv-Sat Prizi Geçişli 4 dB	65 xxx 083	12	120	14,50	285 x 480 x 280
Tv-Radyo-Sat Prizi Sonlu 1.5 dB	65 xxx 066	12	120	13,85	285 x 480 x 280
Tv-Radyo-Sat Prizi Geçişli 4 dB	65 xxx 067	12	120	13,92	285 x 480 x 280
Uydu Prizi Tekli Geçişli	65 xxx 133	12	120	10,96	285 x 480 x 280
Uydu Prizi Tekli Sonlu	65 xxx 134	12	120	10,98	285 x 480 x 280

Veri İletim Grubu

Nümeris Telefon Prizi	65 xxx 014	12	120	9,22	285 x 480 x 280
İkili Nümeris Telefon Prizi	65 xxx 034	12	120	9,19	285 x 480 x 280
İkili Nümeris Priz 1 Ad. Jaklı	65 xxx 042	12	120	9,19	285 x 480 x 280
İkili Data Prizi 1 Ad. Cat 5	65 xxx 035	12	120	9,54	285 x 480 x 280
İkili Data Prizi 2 Ad. Cat 5	65 xxx 036	12	120	10,26	285 x 480 x 280
İkili Data Prizi Cat 5 + Nümeris	65 xxx 037	12	120	8,88	285 x 480 x 280
İkili Data Prizi Boş	65 xxx 038	12	120	8,77	285 x 480 x 280
İkili Data Prizi 1 Ad. Cat 6	65 xxx 135	12	120	9,48	285 x 480 x 280
İkili Data Prizi 2 Ad. Cat 6	65 xxx 136	12	120	10,14	285 x 480 x 280
İkili Data Prizi Cat 3 + Cat 6	65 xxx 137	12	120	9,89	285 x 480 x 280
İkili Data Prizi 1 Ad. Cat 3	65 xxx 075	6	60	9,12	285 x 480 x 280
İkili Data Prizi 2 Ad. Cat 3	65 xxx 076	6	60	9,48	285 x 480 x 280
Müzik Yayın Prizi Hi - Fi	65 xxx 449	12	120	7,45	285 x 480 x 280
HDMI Priz (Jaklı)	65 xxx 494	12	120	9,15	285 x 480 x 280
USB Priz (Jaklı)	65 xxx 495	12	120	8,98	285 x 480 x 280

Elektronik Grubu

Dimmer 60-600W	65 xxx 011	10	100	12,71	385 x 500 x 275
Dimmer (Şebeke Filtreli) 60-600W	65 xxx 031	10	100	17,08	385 x 500 x 275
Dimmer 60-1000W	65 xxx 093	10	100	11,24	385 x 500 x 275
1-10V Led Dimmer	65 xxx 459	10	100	14,16	385 x 500 x 275
Uzaktan Kumandalı Dimmer (Şebeke Filtreli) 60-300W	65 xxx 045	10	100	14,16	385 x 500 x 275
Bölgesel Ses Ayarı Paneli (BAP) 10W	65 xxx 086	6	60	8,25	385 x 505 x 195
Acil Durum Lambası	65 xxx 055	6	60	9,10	370 x 505 x 170
Uyarı Zili	65 xxx 065	6	60	11,04	285 x 480 x 280
■ Gecikmeli Energy Saver (Röle Hariç)	65 xxx 046	10	100	12,40	385 x 500 x 275
■ Energy Saver (Röle Hariç)	65 xxx 183	12	120	10,97	285 x 480 x 280
■ Elektromanyetik Energy Saver	65 xxx 301	12	120	6,64	385 x 477 x 220
■ Radyo Frekanslı Energy Saver	65 xxx 302	12	120	7,22	385 x 477 x 220
Şok Korumalı Topraklı Priz	65 xxx 139K	5	30	3,90	265 x 425 x 175
USB Şarj Prizi	65 xxx 465	12	120	12,94	285 x 480 x 280
İkili USB Şarj Prizi	65 xxx A80	12	120	11,58	285 x 480 x 280

(*) İşaretli ürünlerin soketli versiyonları mevcuttur. (*) 14 dB ve 18 dB versiyonları mevcuttur. (**) 10 - 12 - 15 - 20 dB versiyonları mevcuttur.

(■) İşaretli ürünlerin röle seçenekleri için 231. sayfaya bakınız.

ÖRNEK

	Ürün Tanımı	Kod No
Beyaz	Anahtar	65 001 0 01
	Soketli Anahtar	65 001 1 01

Soketli ürünlerde, 3. basamak '0' yerine '1' olacaktır.

Ürün kodlarında 'xxx' olan bölüme aşağıdaki tablodan renk ekleyiniz.

Renkler	Kod No	Renkler	Kod No	Renkler	Kod No
	xxx		xxx		xxx
Beyaz	001	Füme	050	Natural Meşe	101
Krem	010	Kahverengi	096	Natural Ceviz	102
Metalik Gümüş	065	A.Kahverengi	097	Natural Kiraz	103
Dore	057	Kahverengi / A.kahverengi	009	Natural Çam	105
Yeşil	052	İnci	100		

Lunis Anahtar ve Priz Serisi

2. Satış Şekli - Modül (Tuş / Kapak Takılı) + Çerçeve

a) Modül (Tuş / Kapak Takılı)

Ürün Tanımı	Kod No	Kutu Adet	Koli Adet	Brüt Ağırlık (kg)	Koli Ebat (mm)
Anahtar Grubu					
• Anahtar, Modül ve Tuş	57 xxx 001	12	120	8,58	365 x 472 x 215
• Işıklı Anahtar, Modül ve Tuş	57 xxx 021	12	120	8,87	365 x 472 x 215
• Komütatör, Modül ve Tuş	57 xxx 003	12	120	9,19	365 x 472 x 215
• Işıklı Komütatör, Modül ve Tuş	57 xxx 023	12	120	9,36	365 x 472 x 215
• Light, Modül ve Tuş	57 xxx 004	12	120	8,63	365 x 472 x 215
• Işıklı Light, Modül ve Tuş	57 xxx 024	12	120	8,92	365 x 472 x 215
• İkili Light, Modül ve Tuş	57 xxx 441	12	120	9,62	365 x 472 x 215
• Vavien, Modül ve Tuş	57 xxx 005	12	120	8,94	365 x 472 x 215
• Işıklı Vavien, Modül ve Tuş	57 xxx 025	12	120	9,22	365 x 472 x 215
• Kapı Otomatığı, Modül ve Tuş	57 xxx 096	12	120	8,63	365 x 472 x 215
• Işıklı Kapı Otomatığı, Modül ve Tuş	57 xxx 097	12	120	8,92	365 x 472 x 215
• Deviatör (Ara Vavien), Modül ve Tuş	57 xxx 020	12	120	9,30	365 x 472 x 215
• Işıklı Deviatör (Ara Vavien), Modül ve Tuş	57 xxx 040	12	120	9,54	355 x 435 x 210
• Üçlü Anahtar 3 Tuşlu (1+3) 1 Giriş, 3 Çıkış, Modül ve Tuş	57 xxx 091	12	120	8,61	365 x 472 x 215
• Üçlü Anahtar 3 Tuşlu (3+3) 3 Giriş, 3 Çıkış, Modül ve Tuş	57 xxx 092	12	120	8,61	365 x 472 x 215
• Üçlü Anahtar Tek Tuşlu (1+3) 1 Giriş, 3 Çıkış, Modül ve Tuş	57 xxx 094	12	120	8,61	365 x 472 x 215
• Üçlü Anahtar Tek Tuşlu (3+3) 3 Giriş, 3 Çıkış, Modül ve Tuş	57 xxx 095	12	120	8,61	365 x 472 x 215
• Üçlü Klima Anahtarı, Modül ve Tuş	57 xxx 084	12	120	9,61	365 x 472 x 215
• İkili Vavien, Modül ve Tuş	57 xxx 026	12	120	10,94	285 x 475 x 275
• Jaluzi anahtar, Modül ve Tuş	57 xxx 041	12	120	9,42	365 x 472 x 215
• Tek Tuşlu Jaluzi Anahtarı, Modül ve Tuş	57 xxx 279	12	120	8,94	365 x 472 x 215
• Zil Butonu, Modül ve Tuş	57 xxx 050	12	120	8,86	365 x 472 x 215
• Etiketli Zil Butonu, Modül ve Tuş	57 xxx 010	12	120	8,78	365 x 472 x 215
• Işıklı Zil Butonu 12 V, Modül ve Tuş	57 xxx 085	12	120	9,08	365 x 472 x 215
• Işıklı Zil Butonu, Modül ve Tuş	57 xxx 070	12	120	9,08	365 x 472 x 215
• Etiketli Işıklı Zil Butonu 12 V, Modül ve Tuş	57 xxx 030	12	120	9,08	365 x 472 x 215
• Uyarı Anahtarı, Modül ve Tuş	57 xxx 071	12	120	8,68	365 x 472 x 215
• Otel Uyarı Ünitesi Komütatörü, Modül ve Tuş	57 xxx 252	12	120	8,85	365 x 472 x 215
• Otel Uyarı Dış Ünitesi, Modül ve Tuş	57 xxx 253	12	120	9,01	365 x 472 x 215
• İpli Acil Durum Light, Modül ve Tuş	57 xxx 128	12	120	8,63	365 x 472 x 215
Priz Grubu					
Priz, Modül ve Kapak	57 xxx 022	12	120	7,54	365 x 472 x 215
Topraklı Priz, Modül ve Kapak	57 xxx 028	12	120	10,35	365 x 470 x 215
Topraklı Priz Soketli, Modül ve Kapak	57 xxx 172	12	120	9,35	365 x 472 x 215
Kapaklı Topraklı Priz, Modül ve Kapak	57 xxx 029	12	120	12,05	280 x 480 x 280
Kapaklı Topraklı Priz Soketli, Modül ve Kapak	57 xxx 099	12	120	8,90	285 x 475 x 275
Ups Priz, Modül ve Kapak	57 xxx 019	12	120	8,78	365 x 472 x 215
Ups Priz Soketli, Modül ve Kapak	57 xxx 173	12	120	8,79	365 x 472 x 215
Kapaklı Ups Priz, Modül ve Kapak	57 xxx 016	12	120	9,94	285 x 475 x 275
Çocuk Korumalı Priz, Modül ve Kapak	57 xxx 052	12	120	8,86	365 x 472 x 215
Çocuk Korumalı Ups Priz, Modül ve Kapak	57 xxx 053	12	120	8,78	365 x 472 x 215
Çocuk Korumalı Ups Priz Soketli, Modül ve Kapak	57 xxx 198	12	120	8,78	365 x 472 x 215
Çocuk Korumalı Kapaklı Ups Priz, Modül ve Kapak	57 xxx 300	12	120	10,18	285 x 475 x 275
Çocuk Korumalı Topraklı Priz, Modül ve Kapak	57 xxx 058	12	120	8,78	365 x 470 x 215
Çocuk Korumalı Topraklı Priz Soketli, Modül ve Kapak	57 xxx 174	12	120	8,72	365 x 472 x 215
Çocuk Korumalı Kapaklı Topraklı Priz, Modül ve Kapak	57 xxx 254	12	120	9,67	365 x 472 x 215
Çocuk Korumalı Kapaklı Topraklı Priz Soketli, Modül ve Kapak	57 xxx 255	12	120	8,90	285 x 475 x 275
İkili Priz, Modül ve Kapak	57 xxx 017	12	120	9,74	285 x 475 x 275
İkili Ups Priz, Modül ve Kapak	57 xxx 018	12	120	11,60	335 x 475 x 300
İkili Topraklı Priz, Modül ve Kapak	57 xxx 082	12	120	11,35	335 x 475 x 300

2. Satış Şekli - Modül (Tuş / Kapak Takılı) + Çerçeve



(•) İşaretili ürünlerin soketli türleri mevcuttur

ÖRNEK

Beyaz	Ürün Tanımı	Kod No
	Anahtar	57 001 0 01
	Soketli Anahtar	57 001 1 01

Soketli ürünlerde, 3. basamak '0' yerine '1' olacaktır.

Ürün Tanımı	Kod No	Kutu Adet	Koli Adet	Brüt Ağırlık (kg)	Koli Ebat (mm)
Tv Priz Grubu					
Tv Anten Prizi Sonlu 4 dB, Modül ve Kapak	57 xxx 027	12	120	8,01	365 x 472 x 215
Tv Anten Prizi Geçişli 6 dB, Modül ve Kapak	57 xxx 007	12	120	8,01	365 x 472 x 215
Tv Anten Prizi Sonlu 0.5 dB Metal Kasalı, Modül ve Kapak	57 xxx 087	12	120	8,70	365 x 472 x 215
Tv Anten Prizi Geçişli 11 dB Metal Kasalı Modül ve Kapak *	57 xxx 088	12	120	8,70	365 x 472 x 215
Tv Anten Prizi Dirençsiz, Modül ve Kapak	57 xxx 142	12	120	7,95	365 x 472 x 215
Uydu Prizi Tekli Geçişli, Modül ve Kapak	57 xxx 133	12	120	9,37	365 x 470 x 215
Uydu Prizi Tekli Sonlu, Modül ve Kapak	57 xxx 134	12	120	9,47	365 x 472 x 215
Tv-Radyo Prizi Sonlu 1.5 dB, Modül ve Kapak	57 xxx 065	12	120	12,44	365 x 472 x 215
Tv-Radyo Prizi Geçişli 7 dB, Modül ve Kapak **	57 xxx 060	12	120	12,44	365 x 472 x 215
Tv-Radyo-Sat Prizi Sonlu 1.5 dB, Modül ve Kapak	57 xxx 066	12	120	12,38	365 x 472 x 215
Tv-Radyo-Sat Prizi Geçişli 4 dB, Modül ve Kapak	57 xxx 067	12	120	12,50	365 x 472 x 215
Tv-Sat Prizi Sonlu 1 dB, Modül ve Kapak	57 xxx 098	12	120	12,74	365 x 472 x 215
Tv-Sat Prizi Geçişli 4 dB, Modül ve Kapak	57 xxx 083	12	120	12,74	365 x 472 x 215

Veri İletim Grubu

Nümeris Telefon Prizi, Modül ve Kapak	57 xxx 014	12	120	7,70	365 x 472 x 215
İkili Nümeris Telefon Prizi, Modül ve Kapak	57 xxx 034	12	120	7,72	365 x 472 x 215
İkili Nümeris Priz 1 Ad. Jaklı Modül ve Kapak	57 xxx 042	12	120	7,72	365 x 472 x 215
İkili Data Prizi 1 Ad. Cat 5, Modül ve Kapak	57 xxx 035	12	120	7,62	285 x 475 x 275
İkili Data Prizi 2 Ad. Cat 5, Modül ve Kapak	57 xxx 036	12	120	8,20	285 x 475 x 275
İkili Data Prizi Cat 5 + Nümeris, Modül ve Kapak	57 xxx 037	12	120	8,77	285 x 475 x 275
İkili Data Priz Boş, Modül ve Kapak	57 xxx 038	12	120	7,62	285 x 475 x 275
İkili Data Prizi 1 Ad. Cat 6 Modül ve Kapak	57 xxx 135	12	120	8,00	365 x 472 x 215
İkili Data Prizi 2 Ad. Cat 6 Modül ve Kapak	57 xxx 136	12	120	8,67	365 x 472 x 215
İkili Data Prizi Cat 3 + Cat 6 Modül ve Kapa	57 xxx 137	12	120	8,42	365 x 472 x 215
İkili Data Prizi 1 Ad. Cat 3 Modül ve Kapak	57 xxx 075	12	120	7,78	365 x 472 x 215
Müzik Yayın Priz Hi-Fi, Modül ve Kapak	57 xxx 449	12	120	7,49	365 x 472 x 215
HDMI Priz (Jaklı), Modül ve Kapak	57 xxx 494	12	120	7,67	365 x 472 x 215
USB Priz (Jaklı), Modül ve Kapak	57 xxx 495	12	120	7,67	365 x 472 x 215

Elektronik Grubu

Dimmer 60-600W, Modül ve Kapak	57 xxx 011	12	120	10,60	335 x 475 x 300
Dimmer (Şebeke Filtreli) 60-600W, Modül ve Kapak	57 xxx 031	12	120	16,05	335 x 475 x 300
Dimmer 60-1000W, Modül ve Kapak	57 xxx 093	12	120	10,57	335 x 475 x 300
Dimmer Uzaktan Kumandalı (Şebeke Filtreli)60-300W, Modül ve Kapak	57 xxx 045	12	120	15,37	335 x 475 x 300
1-10V Led Dimmer, Modül ve Kapak	57 xxx 459	10	100	10,46	335 x 480 x 305
Bölgesel Ses Ayarı Paneli (Bap) 10W, Modül ve Kapak	57 xxx 086	6	60	4,59	315 x 420 x 195
Acil Durum Lambası, Modül ve Kapak	57 xxx 055	6	60	3,20	315 x 420 x 195
Uyarı Zili, Modül ve Kapak	57 xxx 056	6	60	2,57	315 x 420 x 195
■ Gecikmeli Energy Saver (Röle Hariç), Modül ve Kapak	57 xxx 046	12	120	8,95	365 x 472 x 215
■ Energy Saver (Röle Hariç), Modül ve Kapak	57 xxx 183	12	120	9,81	355 x 435 x 210
■ Elektromanyetik Energy Saver, Modül ve Kapak	57 xxx 301	12	120	7,29	365 x 472 x 215
■ Radyo Frekanslı Energy Saver, Modül ve Kapak	57 xxx 302	12	120	7,43	365 x 472 x 215
Şok Korumalı Topraklı Priz, Modül ve Kapak	57 xxx 139K	5	30	3,70	190 x 290 x 272
USB Şarj Prizi, Modül ve Kapak	57 xxx 465	12	120	10,72	365 x 472 x 215
İkili USB Şarj Prizi, Modül ve Kapak	57 xxx A80	12	120	10,23	365 x 472 x 215

(*) 14 dB ve 18 dB versiyonları mevcuttur. (**) 10 - 12 - 15 - 20 dB versiyonları mevcuttur. (■) İşaretli ürünlerin röle seçenekleri için 231. sayfaya bakınız.

b) Çerçeveler

Ürün Tanımı	Kod No	Kutu Adet	Koli Adet	Brüt Ağırlık (kg)	Koli Ebat (mm)
Tekli Çerçeve	65 xxx 701	12	120	2,34	185 x 370 x 210
İkili Yatay Çerçeve	65 xxx 702	25	250	7,95	385 x 455 x 295
Üçlü Yatay Çerçeve	65 xxx 703	20	200	9,03	417 x 460 x 295
Dörtlü Yatay Çerçeve	65 xxx 704	25	250	13,91	400 x 605 x 350
Beşli Yatay Çerçeve	65 xxx 705	5	60	5,25	210 x 370 x 345
Altılı Yatay Çerçeve	65 xxx 706	5	60	6,06	350 x 440 x 210
İkili Dikey Çerçeve	65 xxx 707	25	250	4,69	385 x 495 x 270
Üçlü Dikey Çerçeve	65 xxx 708	20	200	9,31	415 x 505 x 280
Dörtlü Dikey Çerçeve	65 xxx 709	25	250	13,91	400 x 605 x 350
İkili Priz Çerçeve	65 xxx 710	12	120	3,93	315 x 420 x 195

Pastel renkli çerçeveler için ürün kodlarında 'xxx' olan bölüme aşağıdaki tablodan renk kodlarını ekleyiniz.

Renkler	Kod No	Renkler	Kod No
Sarı	074	Mavi	092
Lila	078	Rose	093
Magenta	085	Turuncu	094
Yeşil	091	Açık Lila	095

Çerçeve kodlarında 'xxx' olan bölüme aşağıdaki tablodan renk kodlarını ekleyiniz.

Renkler	Kod No	Renkler	Kod No	Renkler	Kod No
Beyaz	001	Füme	050	Natural Meşe	101
Krem	010	Kahverengi	096	Natural Ceviz	102
Metalik Gümüş	065	A.Kahverengi	097	Natural Kiraz	103
Dore	057	Kahverengi / A.kahverengi	009	Natural Çam	105
Yeşil	052	İnci	100		



Manolya

Anahtar ve Priz Serisi

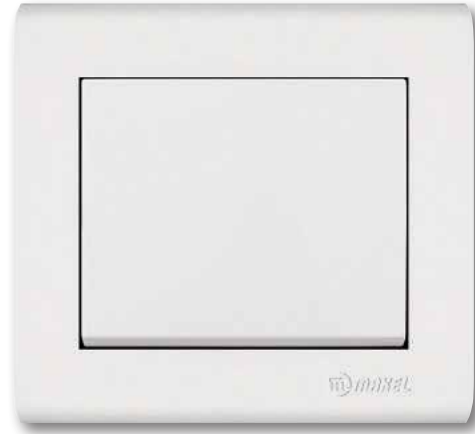

Renkli Ürünler



Manolya serisi kendi yumuşak kavisli hatları, renk skalası ve sadeliği sayesinde oda dizaynı için vazgeçilmezdir.

Fonksiyonlar

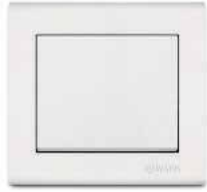

Anahtar

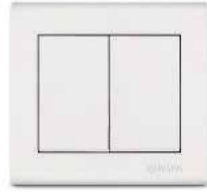

Komütatör



Işıklı Anahtar

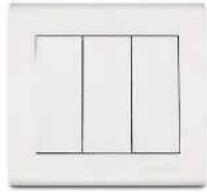

Üçlü Anahtar
3 Tuşlu (1+3)



USB Şarj Prizi



Çocuk Korumalı
Ups Priz



Bölgesel Ses Ayarı
Paneli (BAP)



Dimmer



İkili Data Prizi



Müzik Yayın
Prizi Hi-Fi

Yaşam alanlarınıza değer katar!

Manolya anahtar ve priz serisi parlak renk skalasından ve farklı fonksiyonel donatımlarından seçim alternatifini sunar. Yatay ve dikey çerçevelerin yüksek estetikliği odaya ilave zariflik ve rahatlık kazandırır.

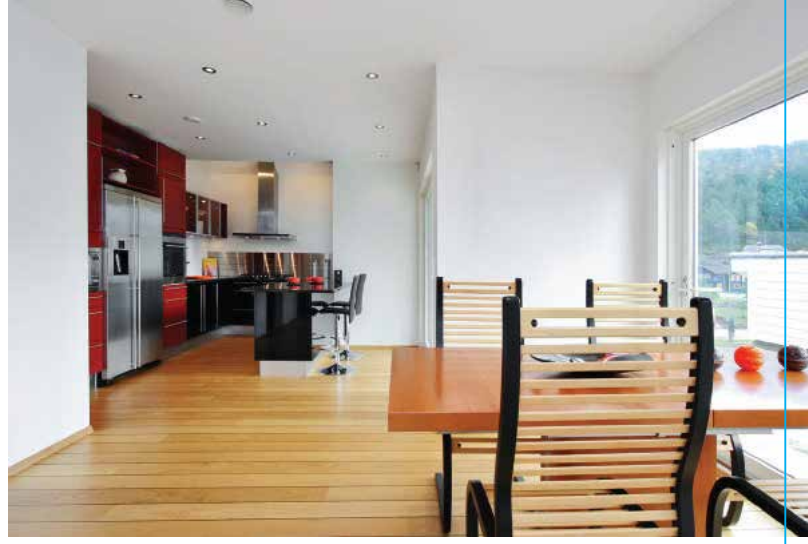

Çoklu Çerçeveler

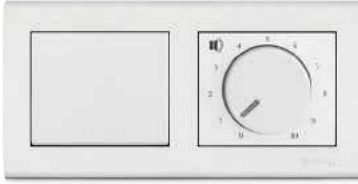

İkili Yatay Çerçeve

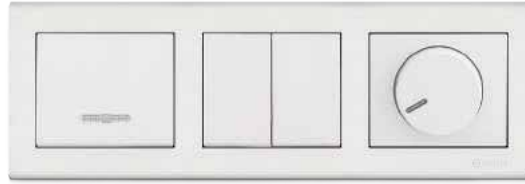

Üçlü Yatay Çerçeve



Dörtlü Yatay Çerçeve



Beşli Yatay Çerçeve



Altılı Yatay Çerçeve



İkili Dikey Çerçeve

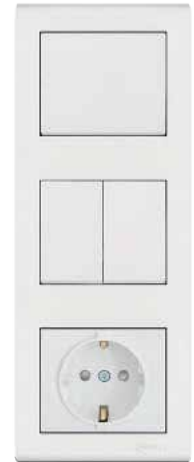

Üçlü Dikey Çerçeve

Renkli Ürünler



001 Beyaz



010 Krem



065 Metalik Gümüş



057 Dore



052 Yeşil



050 Füme



100 İnci



105 Natural Çam



102 Natural Ceviz



101 Natural Meşe



103 Natural Kiraz



096 Kahverengi



097 Açık Kahverengi



009 Kahverengi
Açık Kahverengi



060 Altın



111 Siyah



104 Fıstık Yeşili



022 Şampanya

Pastel Renkli Çerçeveler



085 Magenta



092 Mavi



078 Lila



091 Yeşil



074 Sarı



095 Açık Lila



094 Turuncu



093 Rose



Pastel tonlardaki çerçeve renklerine tercih edenlere alternatif bir atmosfer yaratır.

Manolya Anahtar ve Priz Serisi



Anahtar*
41001001
10 AX, 250 V~
EN 60669-1
Kutu / Koli Adedi - 12 / 120



Işıklı Anahtar*
41001021
10 AX, 250 V~
EN 60669-1
Kutu / Koli Adedi - 12 / 120

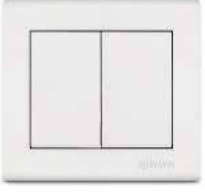

Komütatör*
41001003
10 AX, 250 V~
EN 60669-1
Kutu / Koli Adedi - 12 / 120

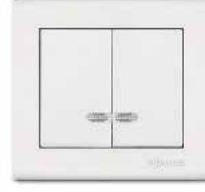

Işıklı Komütatör*
41001023
10 AX, 250 V~
EN 60669-1
Kutu / Koli Adedi - 12 / 120

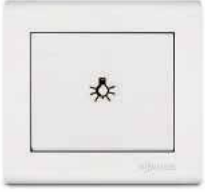

Light*
41001004
10 A, 250 V~
EN 60669-1
Kutu / Koli Adedi - 12 / 120



Işıklı Light*
41001024
10 A, 250 V~
EN 60669-1
Kutu / Koli Adedi - 12 / 120



Vavien*
41001005
10 AX, 250 V~
EN 60669-1
Kutu / Koli Adedi - 12 / 120



Işıklı Vavien*
41001025
10 AX, 250 V~
EN 60669-1
Kutu / Koli Adedi - 12 / 120



Kapı Otomatığı*
41001096
10 A, 250 V~
EN 60669-1
Kutu / Koli Adedi - 12 / 120



Işıklı Kapı Otomatığı*
41001097
10 A, 250 V~
EN 60669-1
Kutu / Koli Adedi - 12 / 120



Deviatör (Ara Vavien)*
41001020
10 AX, 250 V~
EN 60669-1
Kutu / Koli Adedi - 12 / 120



Işıklı Deviatör (Ara Vavien)*
41001040
10 AX, 250 V~
EN 60669-1
Kutu / Koli Adedi - 12 / 120

* İşaretili ürünlerin soketileri mevcuttur.



Zil Butonu *
41001050
10 A, 250 V~
EN 60669-1
Kutu / Koli Adedi - 12 / 120



Işıklı Zil Butonu 12V *
41001085
10 A, 12 V~
EN 60669-1
Kutu / Koli Adedi - 12 / 120



Etiketli Zil Butonu *
41001010
10 A, 250 V~
EN 60669-1
Kutu / Koli Adedi - 12 / 120



Işıklı Zil Butonu *
41001070
10 A, 250 V~
EN 60669-1
Kutu / Koli Adedi - 12 / 120



Etiketli Işıklı Zil Butonu 12V *
41001030
10 A, 12 V~
EN 60669-1
Kutu / Koli Adedi - 12 / 120



Uyarı Anahtarı *
41001071
16 A, 250 V~
EN 60669-1
Kutu / Koli Adedi - 12 / 120



İkili Vavien
41001026
10 AX, 250 V~
EN 60669-1
Kutu / Koli Adedi - 12 / 120

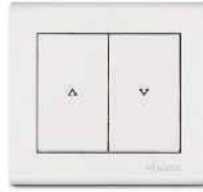

Jaluzi Anahtar *
41001041
10 A, 250 V~
EN 60669-1
Kutu / Koli Adedi - 12 / 120

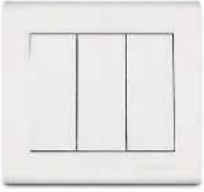

Üçlü Anahtar 3 Tuşlu (1+3)
1 Giriş, 3 Çıkış
41001091
10 AX, 250 V~
EN 60669-1
Kutu / Koli Adedi - 12 / 120

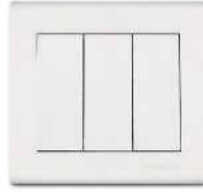

Üçlü Anahtar 3 Tuşlu (3+3)
3 Giriş, 3 Çıkış
41001092
10 AX, 250 V~
EN 60669-1
Kutu / Koli Adedi - 12 / 120



Üçlü Anahtar Tek Tuşlu (1+3)
1 Giriş, 3 Çıkış
41001094
10 AX, 250 V~
EN 60669-1
Kutu / Koli Adedi - 12 / 120



Üçlü Anahtar Tek Tuşlu (3+3)
3 Giriş, 3 Çıkış
41001095
10 AX, 250 V~
EN 60669-1
Kutu / Koli Adedi - 12 / 120

Manolya Anahtar ve Priz Serisi



Priz
41001022
16 A, 250 V~
IEC 60884-1
Kutu / Koli Adedi - 12 / 120



Topraklı Priz*
41001028
16 A, 250 V~
IEC 60884-1
Kutu / Koli Adedi - 12 / 120



Kapaklı Topraklı Priz*
41001029
16 A, 250 V~
IEC 60884-1
Kutu / Koli Adedi - 12 / 120



Çocuk Korumalı
Kapaklı Topraklı Priz*
41001254
16 A, 250 V~
IEC 60884-1
Kutu / Koli Adedi - 12 / 120



Ups Priz*
41001019
16 A, 250 V~
IEC 60884-1
Kutu / Koli Adedi - 12 / 120



Çocuk Korumalı Priz
41001052
16 A, 250 V~
IEC 60884-1
Kutu / Koli Adedi - 12 / 120



Çocuk Korumalı Ups Priz*
41001053
16 A, 250 V~
IEC 60884-1
Kutu / Koli Adedi - 12 / 120



Çocuk Korumalı Topraklı Priz*
41001058
16 A, 250 V~
IEC 60884-1
Kutu / Koli Adedi - 12 / 120



İkili Ups Priz
41001018
16 A, 250 V~
IEC 60884-1
Kutu / Koli Adedi - 12 / 120



İkili Priz
41001017
16 A, 250 V~
IEC 60884-1
Kutu / Koli Adedi - 12 / 120



İkili Topraklı Priz Yüksek
41001057
16 A, 250 V~
IEC 60884-1
Kutu / Koli Adedi - 12 / 120

* İşaretili ürünlerin soketileri mevcuttur.



Tv Anten Prizi Geçişli 6 dB
41001007
TSE K 72
Kutu / Koli Adedi - 12 / 120



Tv Anten Prizi Sonlu 4 dB
41001027
TSE K 72
Kutu / Koli Adedi - 12 / 120



**Tv Anten Prizi Geçişli 6 dB
(Pim Merkez Kontaklı)**
41001043
TSE K 72
Kutu / Koli Adedi - 12 / 120



**Tv Anten Prizi Sonlu 4 dB
(Pim Merkez Kontaklı)**
41001044
TSE K 72
Kutu / Koli Adedi - 12 / 120



Tv-Radyo Prizi Geçişli 7 dB
41001060
TSE K 72
Kutu / Koli Adedi - 12 / 120



Tv-Radyo Prizi Sonlu 1.5 dB
41001065
TSE K 72
Kutu / Koli Adedi - 12 / 120



Tv-Sat Prizi Geçişli 4 dB
41001083
TSE K 72
Kutu / Koli Adedi - 12 / 120



Tv-Sat Prizi Sonlu 1 dB
41001098
TSE K 72
Kutu / Koli Adedi - 12 / 120



Tv-Radyo-Sat Prizi Geçişli 4 dB
41001067
TSE K 72
Kutu / Koli Adedi - 12 / 120



Tv-Radyo-Sat Prizi Sonlu 1.5 dB
41001066
TSE K 72
Kutu / Koli Adedi - 12 / 120



Nümeris Telefon Prizi
41001014
TSE K 71
Kutu / Koli Adedi - 12 / 120



İkili Nümeris Telefon Prizi
41001034
TSE K 71
Kutu / Koli Adedi - 12 / 120

Manolya Anahtar ve Priz Serisi



İkili Data Prizi 1 Ad. Cat 5
41001035
TSE K 71
Kutu / Koli Adedi - 12 / 120



İkili Data Prizi 2 Ad. Cat 5
41001036
TSE K 71
Kutu / Koli Adedi - 12 / 120



İkili Data Prizi Cat 5 + Nümeris
41001037
TSE K 71
Kutu / Koli Adedi - 12 / 120



İkili Data Prizi Boş
41001038
TSE K 71
Kutu / Koli Adedi - 12 / 120



Müzik Yayın Prizi Hi-Fi
41001080
TSE K 71
Kutu / Koli Adedi - 12 / 120



Dimmer
41001011
60-600 W, 250 V~
EN 60669-2-2
Kutu / Koli Adedi - 10 / 100



Dimmer (Şebeke Filtreli)
41001031
60-600 W, 250 V~
EN 60669-2-2
Kutu / Koli Adedi - 10 / 100



Dimmer
41001093
60-1000 W, 250 V~
EN 60669-2-2
Kutu / Koli Adedi - 10 / 100



1-10V Led Dimmer
41001459
50Hz, 230 V~
IEC 60669-2-1
Kutu / Koli Adedi - 10 / 100



Uzaktan Kumandalı Dimmer
(Şebeke Filtreli)
41001045
60-300 W, 250 V~
EN 60669-2-2
Kutu / Koli Adedi - 10 / 100



Bölgesel Ses Ayar Paneli
(BAP)
41001086
10 W
Kutu / Koli Adedi - 6 / 60



Acil Durum Lambası
41001055
250 V~
Kutu / Koli Adedi - 6 / 60

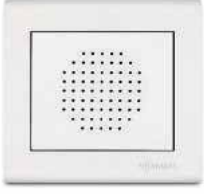

Uyarı Zili
41001056
250 V~
Kutu / Koli Adedi - 6 / 60



Gecikmeli Energy Saver (Röle Hariç)*
41001046
10A, 220 V~
Kutu / Koli Adedi - 10 / 100



Elektromanyetik Energy Saver*
41001301
12 V ~
Kutu / Koli Adedi - 12 / 120



Energy Saver (Röle Hariç)*
41001183
10A, 220 V~
Kutu / Koli Adedi - 12 / 120



Radyo Frekanslı Energy Saver*
41001302
12 V ~
Kutu / Koli Adedi - 12 / 120



Üçlü Klima Anahtarı
41001084
16 A, 250 V~
Kutu / Koli Adedi - 12 / 120



Şok Korumalı Topraklı Priz
41001139K
16 A, 250 V~
Kutu / Koli Adedi - 5 / 30



HDMI Priz (Jaklı)
41001494
Kutu / Koli Adedi - 12 / 120



USB Priz (Jaklı)
41001495
Kutu / Koli Adedi - 12 / 120



USB Şarj Prizi
41001465
Giriş: 250V AC, Çıkış: 5V DC, 2A
Kutu / Koli Adedi - 12 / 120



İkili USB Şarj Prizi
41001A80
Kutu / Koli Adedi - 12 / 120

* Energy saver ürün görselleri temsili olarak verilmiş olup kart için ayrıca sipariş verilmesi gerekmektedir.



1M Modülü ile kullanabileceğiniz diğer ürünler (Müzik Yayın Prizi, HI-FI vb.) ile ilgili olarak lütfen satış temsilcinize danışın. Tüm Anahtar ve Priz serileri için geçerlidir.

Manolya Anahtar ve Priz Serisi



Tekli Çerçeve
41001701



İkili Yatay Çerçeve
41001702

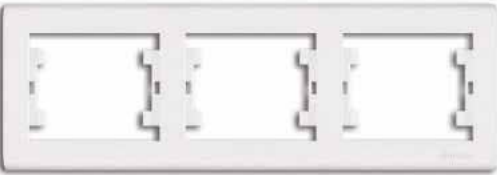

Üçlü Yatay Çerçeve
41001703

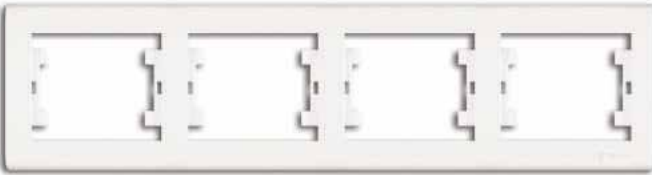

Dörtlü Yatay Çerçeve
41001704



Beşli Yatay Çerçeve
41001705



Altılı Yatay Çerçeve
41001706



İkili Dikey Çerçeve
41001707



Üçlü Dikey Çerçeve
41001708

Satış Şekilleri

1. Satış Şekli - Komple Ürün

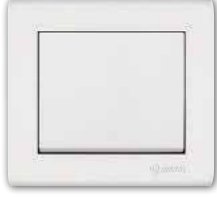

Komple Ürün

2. Satış Şekli - Modül (Tuş / Kapak Takılı) + Çerçeve



Modül
(Tuş / Kapak Takılı)

+



Çerçeve

=



Komple Ürün

Teknik Çizimler

Tekli Çerçeve

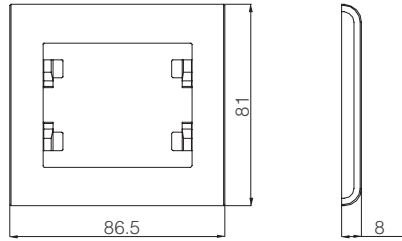

Anahtar

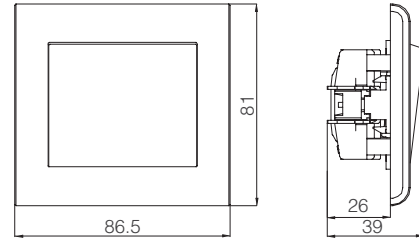

Topraklı Priz

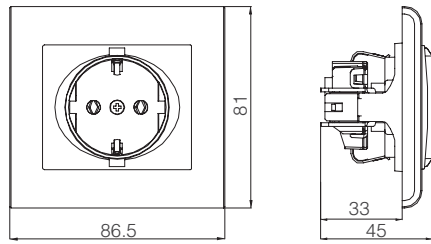

İkili Topraklı Priz

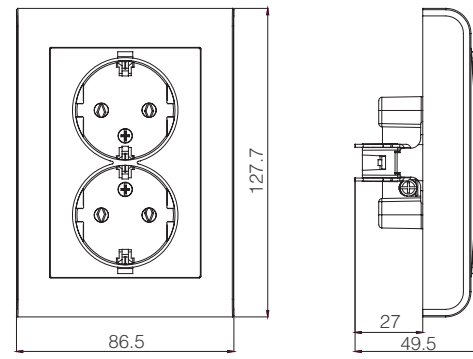

İkili Yatay Çerçeve

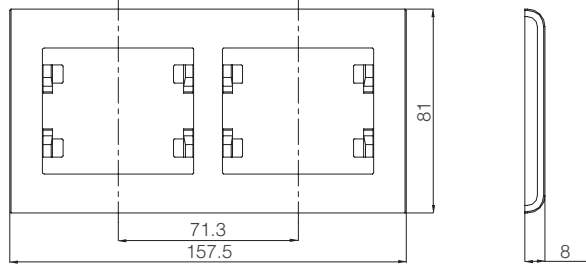

Üçlü Yatay Çerçeve

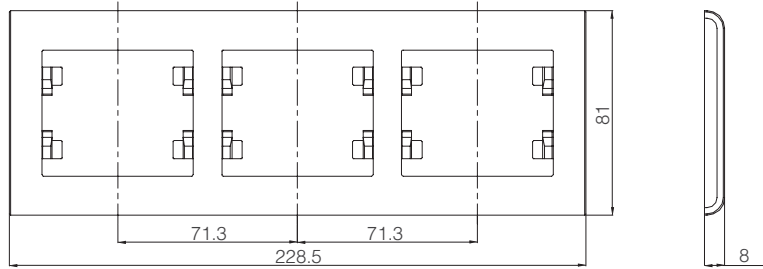

Dörtlü Yatay Çerçeve

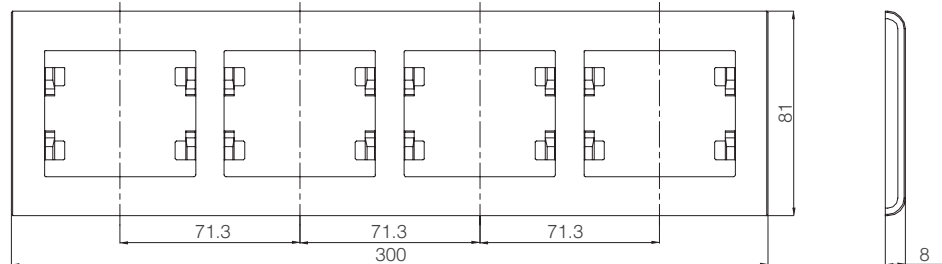

Beşli Yatay Çerçeve

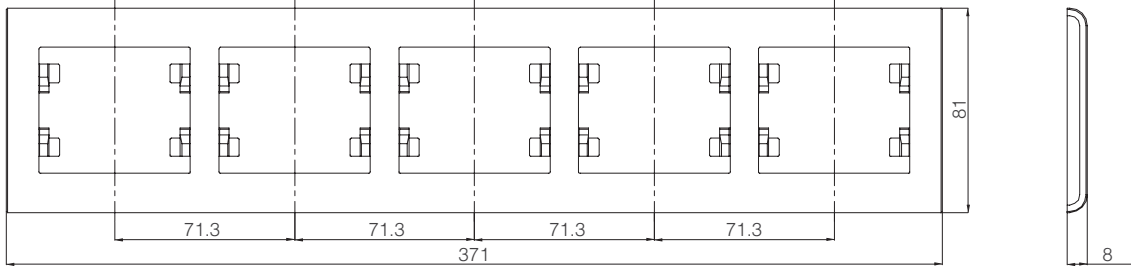

Altılı Yatay Çerçeve

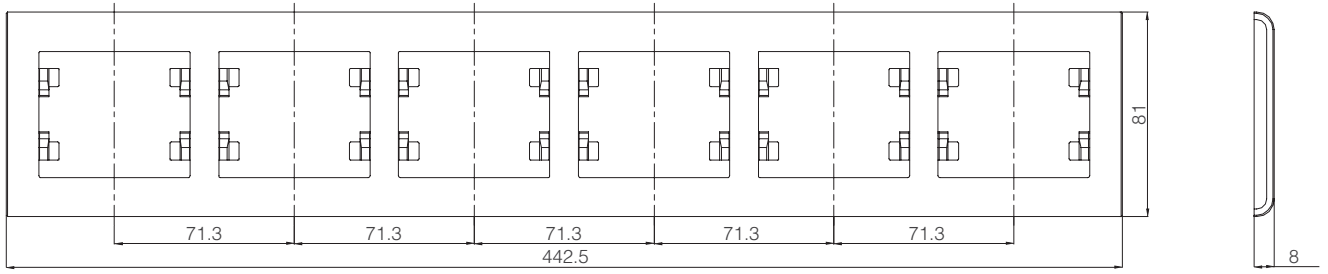

İkili Dikey Çerçeve

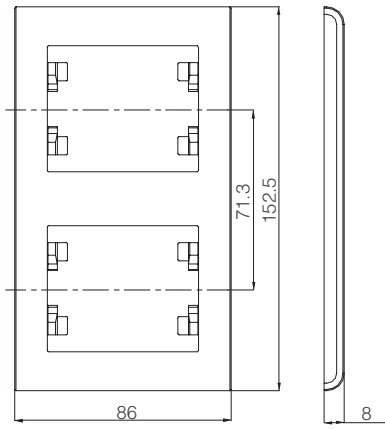

Üçlü Dikey Çerçeve

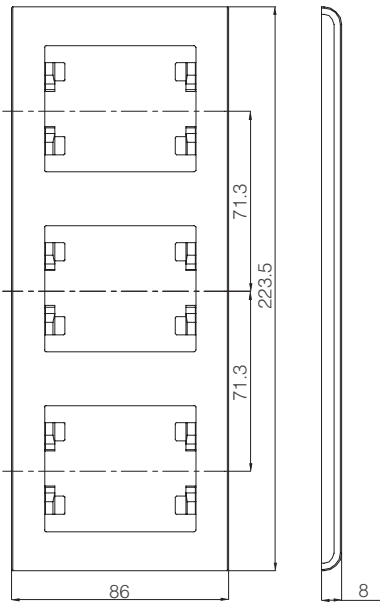

Manolya Anahtar ve Priz Serisi

1. Satış Şekli - Komple Ürün

Ürün Tanımı	Kod No	Kutu Adet	Koli Adet	Brüt Ağırlık (kg)	Koli Ebat (mm)
Anahtar Grubu					
• Anahtar	41 xxx 001	12	120	10,40	285 x 505 x 280
• Işıklı Anahtar	41 xxx 021	12	120	10,59	285 x 505 x 280
• Komütatör	41 xxx 003	12	120	10,80	285 x 505 x 280
• Işıklı Komütatör	41 xxx 023	12	120	11,05	285 x 505 x 280
• Light	41 xxx 004	12	120	10,35	285 x 505 x 280
• Işıklı Light	41 xxx 024	12	120	10,57	285 x 505 x 280
• İkili Light	41 xxx 441	12	120	12,27	285 x 505 x 280
• Vavien	41 xxx 005	12	120	10,61	285 x 505 x 280
• Işıklı Vavien	41 xxx 025	12	120	10,85	285 x 505 x 280
• Kapı Otomatığı	41 xxx 096	12	120	10,35	285 x 505 x 280
• Işıklı Kapı Otomatığı	41 xxx 097	12	120	10,87	285 x 505 x 280
• Deviatör (Ara Vavien)	41 xxx 020	12	120	10,49	285 x 505 x 280
• Işıklı Deviatör (Ara Vavien)	41 xxx 040	12	120	10,92	285 x 505 x 280
• Zil Butonu	41 xxx 050	12	120	10,35	285 x 505 x 280
• Işıklı Zil Butonu 12 V	41 xxx 085	12	120	10,28	285 x 505 x 280
• Işıklı Zil Butonu	41 xxx 070	12	120	10,56	285 x 505 x 280
• Etiketli Zil Butonu	41 xxx 010	12	120	10,31	285 x 505 x 280
• Etiketli Işıklı Zil Butonu 12 V	41 xxx 030	12	120	10,31	285 x 505 x 280
• Üçlü Anahtar 3 Tuşlu (1+3) 1 Giriş, 3 Çıkış	41 xxx 091	12	120	11,05	285 x 505 x 280
• Üçlü Anahtar 3 Tuşlu (3+3) 3 Giriş, 3 Çıkış	41 xxx 092	12	120	11,39	285 x 505 x 280
• Üçlü Anahtar Tek Tuşlu (1+3) 1 Giriş, 3 Çıkış	41 xxx 094	12	120	11,55	285 x 505 x 280
• Üçlü Anahtar Tek Tuşlu (3+3) 3 Giriş, 3 Çıkış	41 xxx 095	12	120	11,23	285 x 505 x 280
• Üçlü Klima Anahtarı	41 xxx 084	12	120	11,17	285 x 505 x 280
• İkili Vavien	41 xxx 026	12	120	11,94	285 x 505 x 280
• Jaluzi Anahtar	41 xxx 041	12	120	10,99	285 x 505 x 280
• Tek Tuşlu Jaluzi Anahtarı	41 xxx 279	12	120	10,65	285 x 505 x 280
• Uyarı Anahtarı	41 xxx 071	12	120	10,52	285 x 505 x 280
• Otel Uyarı Ünitesi Komütatörü	41 xxx 252	12	120	10,57	285 x 505 x 280
• Otel Uyarı Dış Ünitesi	41 xxx 253	12	120	10,54	285 x 505 x 280
• İpli Acil Durum Light	41 xxx 128	12	120	10,05	285 x 505 x 280
Priz Grubu					
Priz	41 xxx 022	12	120	9,17	285 x 505 x 280
Topraklı Priz	41 xxx 028	12	120	10,49	285 x 505 x 280
Topraklı Priz Soketli	41 xxx 172	12	120	10,59	285 x 505 x 280
Kapaklı Topraklı Priz	41 xxx 029	12	120	13,35	335 x 475 x 300
Kapaklı Topraklı Priz Soketli	41 xxx 099	12	120	10,20	285 x 475 x 275
Çocuk Korumalı Kapaklı Topraklı Priz	41 xxx 254	12	120	11,15	335x 475 x 275
Çocuk Korumalı Kapaklı Topraklı Priz Soketli	41 xxx 255	12	120	9,82	285 x 475 x 275
Ups Priz	41 xxx 019	12	120	10,79	285 x 505 x 280
Ups Priz Soketli	41 xxx 173	12	120	10,86	285 x 475 x 275
Kapaklı Ups Priz	41 xxx 016	12	120	11,24	335 x 475 x 300
Çocuk Korumalı Priz	41 xxx 052	12	120	9,41	285 x 505 x 280
Çocuk Korumalı Ups Priz	41 xxx 053	12	120	11,03	285 x 505 x 280
Çocuk Korumalı Ups Priz Soketli	41 xxx 198	12	120	10,65	285 x 475 x 275
Çocuk Korumalı Kapaklı Ups Priz	41 xxx 300	12	120	12,10	285 x 475 x 275
Çocuk Korumalı Topraklı Priz	41 xxx 058	12	120	10,76	285 x 505 x 280
Çocuk Korumalı Topraklı Priz Soketli	41 xxx 174	12	120	10,59	285 x 505 x 280
İkili Ups Priz	41 xxx 018	12	120	15,93	410 x 485 x 310
İkili Priz	41 xxx 017	12	120	11,98	335 x 475 x 300
İkili Topraklı Priz Yüksek	41 xxx 057	12	120	15,03	380 x 505 x 390

1. Satış Şekli - Komple Ürün



Komple Ürün

Ürün Tanımı

Kod No

Kutu
Adet

Koli
Adet

Brüt Ağırlık
(kg)

Koli Ebat
(mm)

Tv Priz Grubu

Tv Anten Prizi Geçişli 6 dB	41 xxx 007	12	120	9,47	285 x 475 x 275
Tv Anten Prizi Sonlu 4 dB	41 xxx 027	12	120	9,45	285 x 475 x 275
Tv Anten Prizi Sonlu 0.5 dB Metal Kasalı	41 xxx 087	12	120	9,88	285 x 475 x 275
Tv Anten Prizi Geçişli 11 dB Metal Kasalı *	41 xxx 088	12	120	10,85	285 x 475 x 275
Tv Anten Prizi Dirençsiz	41 xxx 142	12	120	9,57	285 x 475 x 275
Tv Anten Prizi Geçişli Pim Merkez Kontaklı	41 xxx 043	12	120	9,88	285 x 475 x 275
Tv Anten Prizi Sonlu Pim Merkez Kontaklı	41 xxx 044	12	120	9,88	285 x 475 x 275
Tv-Radyo Prizi Geçişli 7 dB **	41 xxx 060	12	120	14,63	285 x 475 x 275
Tv-Radyo Prizi Sonlu 1.5 dB	41 xxx 065	12	120	13,86	285 x 475 x 275
Tv-Sat Prizi Sonlu 1 dB	41 xxx 098	12	120	14,21	285 x 475 x 275
Tv-Sat Prizi Geçişli 4 dB	41 xxx 083	12	120	14,43	285 x 475 x 275
Tv-Radyo-Sat Prizi Sonlu 1.5 dB	41 xxx 066	12	120	14,26	285 x 475 x 275
Tv-Radyo-Sat Prizi Geçişli 4 dB	41 xxx 067	12	120	14,15	285 x 475 x 275
Uydu Prizi Tekli Geçişli	41 xxx 133	12	120	11,08	285 x 475 x 275
Uydu Prizi Tekli Sonlu	41 xxx 134	12	120	11,14	285 x 475 x 275

Veri İletim Grubu

Nümeris Telefon Prizi	41 xxx 014	12	120	9,13	285 x 475 x 275
İkili Nümeris Telefon Prizi	41 xxx 034	12	120	9,41	285 x 475 x 275
İkili Nümeris Priz 1 Ad. Jaklı	41 xxx 042	12	120	8,92	285 x 475 x 275
İkili Data Prizi 1 Ad. Cat 5	41 xxx 035	12	120	9,54	285 x 475 x 275
İkili Data Prizi 2 Ad. Cat 5	41 xxx 036	12	120	10,31	285 x 475 x 275
İkili Data Prizi Cat 5 + Nümeris	41 xxx 037	12	120	8,93	285 x 475 x 275
İkili Data Prizi Boş	41 xxx 038	12	120	8,77	285 x 475 x 275
İkili Data Prizi 1 Ad. Cat 6	41 xxx 135	12	120	9,48	285 x 475 x 275
İkili Data Prizi 2 Ad. Cat 6	41 xxx 136	12	120	10,19	285 x 475 x 275
İkili Data Prizi Cat 3 + Cat 6	41 xxx 137	12	120	9,93	285 x 475 x 275
İkili Data Prizi 2 Ad. Cat 3	41 xxx 076	12	120	8,92	285 x 475 x 275
Müzik Yayın Prizi Hi - Fi	41 xxx 080	12	120	9,53	285 x 475 x 275
HDMI Priz (Jaklı)	41 xxx 494	12	120	9,09	285 x 480 x 280
USB Priz (Jaklı)	41 xxx 495	12	120	9,09	285 x 480 x 280

Elektronik Grubu

Dimmer 60-600W	41 xxx 011	10	100	12,65	370 x 485 x 260
Dimmer (Şebeke Filtreli) 60-600W	41 xxx 031	10	100	18,10	410 x 545 x 315
Dimmer 60-1000W	41 xxx 093	10	100	10,92	370 x 485 x 260
1-10V Led Dimmer	41 xxx 459	10	100	14,60	380 x 495 x 310
Uzaktan Kumandalı Dimmer (Şebeke Filtreli) 60-300W	41 xxx 045	10	100	16,35	410 x 545 x 315
Bölgesel Ses Ayarı Paneli (BAP) 10W	41 xxx 086	6	60	6,36	385 x 500 x 190
Acil Durum Lambası	41 xxx 055	6	60	8,49	370 x 500 x 165
Uyarı Zili	41 xxx 056	6	60	6,01	370 x 500 x 165
■ Gecikmeli Energy Saver (Röle Hariç)	41 xxx 046	10	100	11,75	410 x 545 x 315
■ Energy Saver (Röle Hariç)	41 xxx 183	12	120	10,57	285 x 475 x 275
■ Elektromanyetik Energy Saver	41 xxx 301	12	120	8,07	365 x 472 x 215
■ Radyo Frekanslı Energy Saver	41 xxx 302	12	120	8,22	365 x 472 x 215
Şok Korumalı Topraklı Priz	41 xxx 139K	5	30	4,03	190 x 290 x 272
USB Şarj Prizi	41 xxx 465	12	120	11,85	285 x 480 x 280
İkili USB Şarj Prizi	41 xxx A80	12	120	11,73	285 x 480 x 280

(*) İşaretli ürünlerin soketlileri mevcuttur.

(*) 14 dB ve 18 dB versiyonları mevcuttur. (**) 10 - 12 - 15 - 20 dB versiyonları mevcuttur.

(■) İşaretli ürünlerin röle seçenekleri için 231. sayfaya bakınız.

ÖRNEK

	Ürün Tanımı	Kod No
Beyaz	Anahtar	41 001 0 01
	Soketli Anahtar	41 001 1 01

Soketli ürünlerde, 3. basamak '0' yerine '1' olacaktır.

Ürün kodlarında 'xxx' olan bölüme aşağıdaki tablodan renk ekleyiniz.

	Kod No		Kod No		Kod No
Renkler	xxx	Renkler	xxx	Renkler	xxx
Beyaz	001	Füme	050	Şampanya	022
Krem	010	Kahverengi	096	İnci	100
Metalik Gümüş	065	A.Kahverengi	097	Natural Meşe	101
Dore	057	Kahverengi / A.kahverengi	009	Natural Ceviz	102
Yeşil	052	Siyah	111	Natural Kiraz	103
Altın	060	Fıstık Yeşili	104	Natural Çam	105

Manolya Anahtar ve Priz Serisi

2. Satış Şekli - Modül (Tuş / Kapak Takılı) + Çerçeve

a) Modül (Tuş / Kapak Takılı)

Ürün Tanımı	Kod No	Kutu Adet	Koli Adet	Brüt Ağırlık (kg)	Koli Ebat (mm)
Anahtar Grubu					
• Anahtar, Modül ve Tuş	43 xxx 001	12	120	8,35	365 x 472 x 215
• Işıklı Anahtar, Modül ve Tuş	43 xxx 021	12	120	8,57	365 x 472 x 215
• Komütatör, Modül ve Tuş	43 xxx 003	12	120	8,85	365 x 472 x 215
• Işıklı Komütatör, Modül ve Tuş	43 xxx 023	12	120	9,06	365 x 472 x 215
• Light, Modül ve Tuş	43 xxx 004	12	120	8,33	365 x 472 x 215
• Işıklı light, Modül ve Tuş	43 xxx 024	12	120	10,37	365 x 472 x 215
• İkili Light, Modül ve Tuş	43 xxx 441	12	120	8,62	365 x 472 x 215
• Vavien, Modül ve Tuş	43 xxx 005	12	120	8,64	365 x 472 x 215
• Işıklı Vavien, Modül ve Tuş	43 xxx 025	12	120	8,92	365 x 472 x 215
• Kapı Otomatığı, Modül ve Tuş	43 xxx 096	12	120	8,33	355 x 435 x 210
• Işıklı Kapı Otomatığı, Modül ve Tuş	43 xxx 097	12	120	8,62	355 x 435 x 210
• Deviatör (Ara Vavien), Modül ve Tuş	43 xxx 020	12	120	9,00	365 x 472 x 215
• Işıklı Deviatör (Ara Vavien), Modül ve Tuş	43 xxx 040	12	120	9,24	365 x 472 x 215
• Üçlü Anahtar 3 Tuşlu (1+3) 1 Giriş, 3 Çıkış, Modül ve Tuş	43 xxx 091	12	120	8,31	365 x 472 x 215
• Üçlü Anahtar 3 Tuşlu (3+3) 3 Giriş, 3 Çıkış, Modül ve Tuş	43 xxx 092	12	120	8,31	365 x 472 x 215
• Üçlü Anahtar Tek Tuşlu (1+3) 1 Giriş, 3 Çıkış, Modül ve Tuş	43 xxx 094	12	120	8,31	365 x 472 x 215
• Üçlü Anahtar Tek Tuşlu (3+3) 3 Giriş, 3 Çıkış, Modül ve Tuş	43 xxx 095	12	120	8,31	365 x 472 x 215
• Üçlü Klima Anahtarı, Modül ve Tuş	43 xxx 084	12	120	9,31	365 x 472 x 215
• İkili Vavien, Modül ve Tuş	43 xxx 026	12	120	10,01	365 x 472 x 215
• Jaluzi anahtar, Modül ve Tuş	43 xxx 041	12	120	9,12	355 x 435 x 210
• Tek Tuşlu Jaluzi Anahtarı, Modül ve Tuş	43 xxx 279	12	120	8,64	355 x 435 x 210
• Zil Butonu, Modül ve Tuş	43 xxx 050	12	120	8,56	355 x 435 x 210
• Etiketli Zil Butonu, Modül ve Tuş	43 xxx 010	12	120	8,48	355 x 435 x 210
• Işıklı Zil Butonu 12 V, Modül ve Tuş	43 xxx 085	12	120	8,78	355 x 435 x 210
• Işıklı Zil Butonu, Modül ve Tuş	43 xxx 070	12	120	8,78	355 x 435 x 210
• Etiketli Işıklı Zil Butonu 12 V, Modül ve Tuş	43 xxx 030	12	120	8,78	355 x 435 x 210
• Uyarı Anahtarı, Modül ve Tuş	43 xxx 071	12	120	8,38	355 x 435 x 210
• Otel Uyarı Ünitesi Komütatörü, Modül ve Tuş	43 xxx 252	12	120	8,85	355 x 435 x 210
• Otel Uyarı Dış Ünitesi, Modül ve Tuş	43 xxx 253	12	120	9,01	365 x 472 x 215
• İpli Acil Durum Light, Modül ve Tuş	43 xxx 128	12	120	8,33	365 x 472 x 215
Priz Grubu					
• Priz, Modül ve Kapak	43 xxx 022	12	120	7,24	365 x 472 x 215
• Topraklı Priz, Modül ve Kapak	43 xxx 028	12	120	10,01	365 x 472 x 215
• Topraklı Priz Soketli, Modül ve Kapak	43 xxx 172	12	120	8,75	365 x 472 x 215
• Kapaklı Topraklı Priz, Modül ve Kapak	43 xxx 029	12	120	11,75	285 x 475 x 275
• Kapaklı Topraklı Priz Soketli, Modül ve Kapak	43 xxx 099	12	120	8,60	285 x 475 x 275
• Ups Priz, Modül ve Kapak	43 xxx 019	12	120	8,48	365 x 472 x 215
• Ups Priz Soketli, Modül ve Kapak	43 xxx 173	12	120	8,49	355 x 472 x 215
• Kapaklı Ups Priz, Modül ve Kapak	43 xxx 016	12	120	9,64	285 x 475 x 275
• Çocuk Korumalı Priz, Modül ve Kapak	43 xxx 052	12	120	8,56	365 x 472 x 215
• Çocuk Korumalı Ups Priz, Modül ve Kapak	43 xxx 053	12	120	8,48	365 x 472 x 215
• Çocuk Korumalı Ups Priz Soketli, Modül ve Kapak	43 xxx 198	12	120	8,48	365 x 472 x 215
• Çocuk Korumalı Kapaklı Ups Priz, Modül ve Kapak	43 xxx 300	12	120	9,88	365 x 472 x 215
• Çocuk Korumalı Topraklı Priz, Modül ve Kapak	43 xxx 058	12	120	8,48	365 x 472 x 215
• Çocuk Korumalı Topraklı Priz Soketli, Modül ve Kapak	43 xxx 174	12	120	8,42	365 x 472 x 215
• Çocuk Korumalı Kapaklı Topraklı Priz, Modül ve Kapak	43 xxx 254	12	120	9,90	365 x 472 x 215
• Çocuk Korumalı Kapaklı Topraklı Priz Soketli, Modül ve Kapak	43 xxx 255	12	120	8,60	285 x 475 x 275
• İkili Priz, Modül ve Kapak	43 xxx 017	12	120	9,44	285 x 475 x 275
• İkili Ups Priz, Modül ve Kapak	43 xxx 018	12	120	11,30	335 x 475 x 300
• İkili Topraklı Priz Yüksek, Modül ve Kapak	43 xxx 057	12	120	11,01	335 x 475 x 300

2. Satış Şekli - Modül (Tuş / Kapak Takılı) + Çerçeve



(*) İşaretli ürünlerin soketlileri mevcuttur

ÖRNEK

	Ürün Tanımı	Kod No
Beyaz	Anahtar	43 001 0 01
	Soketli Anahtar	43 001 1 01

Soketli ürünlerde, 3. basamak '0' yerine '1' olacaktır.

Ürün Tanımı	Kod No	Kutu Adet	Koli Adet	Brüt Ağırlık (kg)	Koli Ebat (mm)
Tv Priz Grubu					
Tv Anten Prizi Sonlu 4 dB, Modül ve Kapak	43 xxx 027	12	120	7,71	365 x 472 x 215
Tv Anten Prizi Geçişli 6 dB, Modül ve Kapak	43 xxx 007	12	120	7,71	365 x 472 x 215
Tv Anten Prizi Sonlu 0.5 dB Metal Kasalı, Modül ve Kapak	43 xxx 087	12	120	8,40	365 x 472 x 215
Tv Anten Prizi Geçişli 11 dB Metal Kasalı Modül ve Kapak *	43 xxx 088	12	120	8,40	365 x 472 x 215
Tv Anten Prizi Dirençsiz, Modül ve Kapak	43 xxx 142	12	120	8,18	365 x 472 x 215
Uydu Prizi Tekli Geçişli, Modül ve Kapak	43 xxx 133	12	120	9,07	365 x 472 x 215
Uydu Prizi Tekli Sonlu, Modül ve Kapak	43 xxx 134	12	120	9,17	365 x 472 x 215
Tv-Radyo Prizi Sonlu 1.5 dB, Modül ve Kapak	43 xxx 065	12	120	12,14	365 x 472 x 215
Tv-Radyo Prizi Geçişli 7 dB, Modül ve Kapak **	43 xxx 060	12	120	12,14	365 x 472 x 215
Tv-Radyo-Sat Prizi Sonlu 1.5 dB, Modül ve Kapak	43 xxx 066	12	120	12,08	365 x 472 x 215
Tv-Radyo-Sat Prizi Geçişli 4 dB, Modül ve Kapak	43 xxx 067	12	120	12,20	365 x 472 x 215
Tv-Sat Prizi Sonlu 1 dB, Modül ve Kapak	43 xxx 098	12	120	12,44	365 x 472 x 215
Tv-Sat Prizi Geçişli 4 dB, Modül ve Kapak	43 xxx 083	12	120	12,44	365 x 472 x 215

Veri İletim Grubu

Nümeris Telefon Prizi, Modül ve Kapak	43 xxx 014	12	120	7,40	365 x 472 x 215
İkili Nümeris Telefon Prizi, Modül ve Kapak	43 xxx 034	12	120	7,42	365 x 472 x 215
İkili Nümeris Priz 1 Ad. Jaklı Modül ve Kapak	43 xxx 042	12	120	7,65	285 x 475 x 275
İkili Data Prizi 1 Ad. Cat 5, Modül ve Kapak	43 xxx 035	12	120	6,75	285 x 475 x 275
İkili Data Prizi 2 Ad. Cat 5, Modül ve Kapak	43 xxx 036	12	120	7,86	285 x 475 x 275
İkili Data Prizi Cat 5 + Nümeris, Modül ve Kapak	43 xxx 037	12	120	7,90	285 x 475 x 275
İkili Data Priz Boş, Modül ve Kapak	43 xxx 038	12	120	6,75	285 x 475 x 275
İkili Data Prizi 1 Ad. Cat 6 Modül ve Kapak	43 xxx 135	12	120	7,85	365 x 477 x 220
İkili Data Prizi 2 Ad. Cat 6 Modül ve Kapak	43 xxx 136	12	120	8,22	365 x 477 x 220
İkili Data Prizi Cat 3 + Cat 6 Modül ve Kapak	43 xxx 137	12	120	8,31	365 x 477 x 220
İkili Data Prizi 1 Ad. Cat 3 Modül ve Kapak	43 xxx 075	12	120	7,71	285 x 475 x 275
Müzik Yayın Priz Hi-Fi, Modül ve Kapak	43 xxx 080	12	120	7,19	365 x 472 x 215
HDMI Priz (Jaklı), Modül ve Kapak	43 xxx 494	12	120	7,59	365 x 472 x 215
USB Priz (Jaklı), Modül ve Kapak	43 xxx 495	12	120	7,59	365 x 472 x 215

Elektronik Grubu

Dimmer 60-600W, Modül ve Kapak	43 xxx 011	12	120	10,30	335 x 475 x 300
Dimmer (Şebeke Filtreli) 60-600W, Modül ve Kapak	43 xxx 031	12	120	15,75	335 x 475 x 300
Dimmer 60-1000W, Modül ve Kapak	43 xxx 093	12	120	10,27	335 x 475 x 300
1-10V Led Dimmer, Modül ve Kapak	43 xxx 459	10	100	9,91	335 x 480 x 305
Dimmer Uzaktan Kumandalı (Şebeke Filtreli)60-300W, Modül ve Kapak	43 xxx 045	12	120	15,07	335 x 475 x 300
Bölgesel Ses Ayarı Paneli (Bap) 10W, Modül ve Kapak	43 xxx 086	6	60	4,92	315 x 420 x 195
Acil Durum Lambası, Modül ve Kapak	43 xxx 055	6	60	5,82	315 x 420 x 195
Uyarı Zili, Modül ve Kapak	43 xxx 056	6	60	4,55	315 x 420 x 195
■ Gecikmeli Energy Saver (Röle Hariç), Modül ve Kapak	43 xxx 046	12	120	8,60	365 x 472 x 215
■ Energy Saver (Röle Hariç), Modül ve Kapak	43 xxx 183	12	120	8,07	365 x 472 x 215
■ Elektromanyetik Energy Saver, Modül ve Kapak	43 xxx 301	12	120	6,63	365 x 472 x 215
■ Radyo Frekanslı Energy Saver, Modül ve Kapak	43 xxx 302	12	120	6,77	365 x 472 x 215
Şok Korumalı Topraklı Priz, Modül ve Kapak	43 xxx 139K	5	30	3,40	190 x 290 x 272
USB Şarj Prizi, Modül ve Kapak	43 xxx 465	12	120	10,35	365 x 472 x 215
İkili USB Şarj Prizi, Modül ve Kapak	43 xxx A80	12	120	10,22	365 x 472 x 215

(*) 14 dB ve 18 dB versiyonları mevcuttur. (**) 10 - 12 - 15 - 20 dB versiyonları mevcuttur. (■) İşaretli ürünlerin röle seçenekleri için 231. sayfaya bakınız.

b) Çerçeveler

Ürün Tanımı	Kod No	Kutu Adet	Koli Adet	Brüt Ağırlık (kg)	Koli Ebat (mm)
Tekli Çerçeve	41 xxx 701	12	120	2,57	185 x 365 x 205
İkili Yatay Çerçeve	41 xxx 702	25	250	7,21	385 x 450 x 290
Üçlü Yatay Çerçeve	41 xxx 703	20	200	9,26	417 x 455 x 290
Dörtlü Yatay Çerçeve	41 xxx 704	25	250	13,46	400 x 600 x 345
Beşli Yatay Çerçeve	41 xxx 705	5	60	4,37	210 x 370 x 345
Altılı Yatay Çerçeve	41 xxx 706	5	60	4,66	350 x 440 x 210
İkili Dikey Çerçeve	41 xxx 707	25	250	7,21	385 x 450 x 290
Üçlü Dikey Çerçeve	41 xxx 708	20	200	9,26	417 x 455 x 290
İkili Priz Çerçeve	41 xxx 710	12	120	2,90	180 x 450 x 270
İkili Priz Yüksek Çerçeve	41 xxx 759	12	120	3,45	285 x 475 x 275

Pastel renkli çerçeveler için ürün kodlarında 'xxx' olan bölüme aşağıdaki tablodan renk kodlarını ekleyiniz.

Renkler	Kod No	Renkler	Kod No
Sarı	074	Mavi	092
Lila	078	Rose	093
Magenta	085	Turuncu	094
Yeşil	091	Açık Lila	095

Çerçeve kodlarında 'xxx' olan bölüme aşağıdaki tablodan renk kodlarını ekleyiniz.

Renkler	Kod No	Renkler	Kod No	Renkler	Kod No
Beyaz	001	Füme	050	Şampanya	022
Krem	010	Kahverengi	096	İnci	100
Metalik Gümüş	065	A.Kahverengi	097	Natural Meşe	101
Dore	057	Kahverengi / A.kahverengi	009	Natural Ceviz	102
Yeşil	052	Siyah	111	Natural Kiraz	103
Altın	060	Fıstık Yeşili	104	Natural Çam	105



Karea

Anahtar ve Priz Serisi



Renkli Ürünler



Mekanlarınıza uygun şık bir kare tasarlamak Karea Serisi ile mümkündür, tarzınızı mekanlarınıza yansıtın.

Fonksiyonlar



Anahtar



Komütatör



Üçlü Anahtar
3 Tuşlu (1+3)



HDMI Priz (Jaklı)



Çocuk Korumalı
Üps Priz



Bölgesel Ses Ayarı
Paneli (BAP)



Dimmer



İkili Data Prizi

Dekorasyonda aradığınız kare

Kare klasiklin kusursuzluğunu taşıyan yatay çerçeveleri ayrıca pratik ve kullanışlı yapısıyla yeni bir trend haline gelen dikey çerçeveleriyle daha özgün ve daha özgür



Çoklu Çerçeveler



İkili Yatay Çerçeve

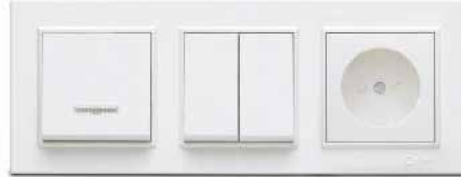

Üçlü Yatay Çerçeve



Dörtlü Yatay Çerçeve



Beşli Yatay Çerçeve



Altılı Yatay Çerçeve



İkili Dikey Çerçeve



Üçlü Dikey Çerçeve



Dörtlü Dikey Çerçeve

Renkli Ürünler



001 Beyaz



010 Krem



065 Metalik Gümüş



057 Dore



052 Yeşil



050 Füme



100 İnci



096 Kahverengi



105 Natural Çam



103 Natural Kiraz



101 Natural Meşe



102 Natural Ceviz

Pastel Renkli Çerçeveler



078 Lila



093 Rose



074 Sarı



092 Mavi

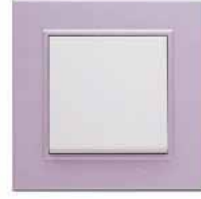

095 Açık Lila



091 Yeşil



094 Turuncu



085 Magenta

Zengin renk seçenekleriyle mekanlarınızın dekorasyonunu bütünleyerek, yaşam stiline uygun kombinasyonlar oluşturabilirsiniz.

Karea Anahtar ve Priz Serisi



Anahtar*
56001001
10 AX, 250 V~
EN 60669-1
Kutu / Koli Adedi - 12 / 120



Işıklı Anahtar*
56001021
10 AX, 250 V~
EN 60669-1
Kutu / Koli Adedi - 12 / 120



Komütatör*
56001003
10 AX, 250 V~
EN 60669-1
Kutu / Koli Adedi - 12 / 120



Işıklı Komütatör*
56001023
10 AX, 250 V~
EN 60669-1
Kutu / Koli Adedi - 12 / 120



Light*
56001004
10 A, 250 V~
EN 60669-1
Kutu / Koli Adedi - 12 / 120



Işıklı Light*
56001024
10 A, 250 V~
EN 60669-1
Kutu / Koli Adedi - 12 / 120



Vavien*
56001005
10 AX, 250 V~
EN 60669-1
Kutu / Koli Adedi - 12 / 120



Işıklı Vavien*
56001025
10 AX, 250 V~
EN 60669-1
Kutu / Koli Adedi - 12 / 120



Kapı Otomatığı*
56001096
10 A, 250 V~
EN 60669-1
Kutu / Koli Adedi - 12 / 120



Işıklı Kapı Otomatığı*
56001097
10 A, 250 V~
EN 60669-1
Kutu / Koli Adedi - 12 / 120



Deviatör (Ara Vavien)*
56001020
10 AX, 250 V~
EN 60669-1
Kutu / Koli Adedi - 12 / 120



Işıklı Deviatör (Ara Vavien)*
56001040
10 AX, 250 V~
EN 60669-1
Kutu / Koli Adedi - 12 / 120

* İşaretili ürünlerin soketlileri mevcuttur.



Zil Butonu *
56001050
10 A, 250 V~
EN 60669-1
Kutu / Koli Adedi - 12 / 120



Işıklı Zil Butonu 12V *
56001085
10 A, 12 V~
EN 60669-1
Kutu / Koli Adedi - 12 / 120



Etiketli Zil Butonu *
56001010
12 A, 250 V~
EN 60669-1
Kutu / Koli Adedi - 12 / 120



Işıklı Zil Butonu *
56001070
12 A, 250 V~
EN 60669-1
Kutu / Koli Adedi - 12 / 120



Etiketli Işıklı Zil Butonu 12V *
56001030
10 A, 12 V~
EN 60669-1
Kutu / Koli Adedi - 12 / 120



Uyarı Anahtarı *
56001071
16 A, 250 V~
EN 60669-1
Kutu / Koli Adedi - 12 / 120



İkili Vavien
56001026
10 AX, 250 V~
EN 60669-1
Kutu / Koli Adedi - 12 / 120



Jaluzi Anahtar *
56001041
10 A, 250 V~
EN 60669-1
Kutu / Koli Adedi - 12 / 120



**Üçlü Anahtar 3 Tuşlu (1+3)
1 Giriş, 3 Çıkış**
56001091
10 AX, 250 V~
EN 60669-1
Kutu / Koli Adedi - 12 / 120



**Üçlü Anahtar 3 Tuşlu (3+3)
3 Giriş, 3 Çıkış**
56001092
10 AX, 250 V~
EN 60669-1
Kutu / Koli Adedi - 12 / 120



**Üçlü Anahtar Tek Tuşlu (1+3)
1 Giriş, 3 Çıkış**
56001094
10 AX, 250 V~
EN 60669-1
Kutu / Koli Adedi - 12 / 120



**Üçlü Anahtar Tek Tuşlu (3+3)
3 Giriş, 3 Çıkış**
56001095
10 AX, 250 V~
EN 60669-1
Kutu / Koli Adedi - 12 / 120

Karea Anahtar ve Priz Serisi



Priz
56001022
16 A, 250 V~
IEC 60884-1
Kutu / Koli Adedi - 12 / 120



Topraklı Priz*
56001028
16 A, 250 V~
IEC 60884-1
Kutu / Koli Adedi - 12 / 120



Kapaklı Topraklı Priz*
56001029
16 A, 250 V~
IEC 60884-1
Kutu / Koli Adedi - 12 / 120



**Çocuk Korumalı
Kapaklı Topraklı Priz***
56001254
16 A, 250 V~
IEC 60884-1
Kutu / Koli Adedi - 12 / 120



Ups Priz*
56001019
16 A, 250 V~
IEC 60884-1
Kutu / Koli Adedi - 12 / 120



Çocuk Korumalı Priz
56001052
16 A, 250 V~
IEC 60884-1
Kutu / Koli Adedi - 12 / 120



Çocuk Korumalı Ups Priz*
56001053
16 A, 250 V~
IEC 60884-1
Kutu / Koli Adedi - 12 / 120



Çocuk Korumalı Topraklı Priz*
56001058
16 A, 250 V~
IEC 60884-1
Kutu / Koli Adedi - 12 / 120



İkili Ups Priz
56001018
16 A, 250 V
IEC 60884-1
Kutu / Koli Adedi - 12 / 120



İkili Priz
56001017
16 A, 250 V~
IEC 60884-1
Kutu / Koli Adedi - 12 / 120



İkili Topraklı Priz
56001082
16 A, 250 V~
IEC 60884-1
Kutu / Koli Adedi - 12 / 120

* İşaretili ürünlerin soketileri mevcuttur.



Tv Anten Prizi Geçiřli 6 dB
56001007
TSE K 72
Kutu / Koli Adedi - 12 / 120



Tv Anten Prizi Sonlu 4 dB
56001027
TSE K 72
Kutu / Koli Adedi - 12 / 120



Tv Anten Prizi Geçiřli 6 dB
(Pim Merkez Kontaklı)
56001043
TSE K 72
Kutu / Koli Adedi - 12 / 120



Tv Anten Prizi Sonlu 4 dB
(Pim Merkez Kontaklı)
56001044
TSE K 72
Kutu / Koli Adedi - 12 / 120



Tv-Radyo Prizi Geçiřli 7 dB
56001060
TSE K 72
Kutu / Koli Adedi - 12 / 120



Tv-Radyo Prizi Sonlu 1.5 dB
56001065
TSE K 72
Kutu / Koli Adedi - 12 / 120



Tv-Sat Prizi Geçiřli 4 dB
56001083
TSE K 72
Kutu / Koli Adedi - 12 / 120



Tv-Sat Prizi Sonlu 1 dB
56001098
TSE K 72
Kutu / Koli Adedi - 12 / 120



Tv-Radyo-Sat Prizi Geçiřli 4 dB
56001067
TSE K 72
Kutu / Koli Adedi - 12 / 120



Tv-Radyo-Sat Prizi Sonlu 1.5 dB
56001066
TSE K 72
Kutu / Koli Adedi - 12 / 120



Nümeris Telefon Prizi
56001014
TSE K 71
Kutu / Koli Adedi - 12 / 120



İkili Nümeris Telefon Prizi
56001034
TSE K 71
Kutu / Koli Adedi - 12 / 120

Karea Anahtar ve Priz Serisi



İkili Data Priz 1 Ad. Cat 5
56001035
TSE K 71
Kutu / Koli Adedi - 12 / 120



İkili Data Priz 2 Ad. Cat 5
56001036
TSE K 71
Kutu / Koli Adedi - 12 / 120



İkili Data Priz Cat 5 + Nümeris
56001037
TSE K 71
Kutu / Koli Adedi - 12 / 120



İkili Data Priz Boş
56001038
TSE K 71
Kutu / Koli Adedi - 12 / 120



Müzik Yayın Priz Hi-Fi
56001449
TSE K 71
Kutu / Koli Adedi - 12 / 120



Dimmer
56001011
60-600 W, 250 V~
EN 60669-2-2
Kutu / Koli Adedi - 10 / 100



Dimmer (Şebeke Filtreli)
56001031
60-600 W, 250 V~
EN 60669-2-2
Kutu / Koli Adedi - 10 / 100



Dimmer
56001093
60-1000 W, 250 V~
EN 60669-2-2
Kutu / Koli Adedi - 10 / 100



1-10V Led Dimmer
56001459
IEC 60669-2-1
50Hz, 230 V~
Kutu / Koli Adedi - 10 / 100



Uzaktan Kumandalı Dimmer
(Şebeke Filtreli)
56001045
60-300 W, 250 V~
EN 60669-2-2
Kutu / Koli Adedi - 10 / 100



Bölgesel Ses Ayar Paneli
(BAP)
56001086
10 W
Kutu / Koli Adedi - 6 / 60



Acil Durum Lambası
56001055
250 V~
Kutu / Koli Adedi - 6 / 60



Uyarı Zili
56001056
250 V~
Kutu / Koli Adedi - 6 / 60



Gecikmeli Energy Saver (Röle Hariç)*
56001046
10A, 220 V~
Kutu / Koli Adedi - 10 / 100



Energy Saver (Röle Hariç)*
56001183
10A, 220 V~
Kutu / Koli Adedi - 12 / 120



Elektromanyetik Energy Saver*
56001301
12 V ~
Kutu / Koli Adedi - 12 / 120



Radyo Frekanslı Energy Saver*
56001302
12 V ~
Kutu / Koli Adedi - 12 / 120



Üçlü Klima Anahtarı
56001084
16 A, 250 V~
Kutu / Koli Adedi - 12 / 120



Şok Korumalı Topraklı Priz
56001139K
16 A, 250 V~
Kutu / Koli Adedi - 5 / 30



HDMI Priz (Jaklı)
56001494
Kutu / Koli Adedi - 12 / 120



USB Priz (Jaklı)
56001495
Kutu / Koli Adedi - 12 / 120



USB Şarj Prizi
56001465
Giriş: 250V AC, Çıkış: 5V DC, 2A
Kutu / Koli Adedi - 12 / 120



İkili USB Şarj Prizi
56001A80
Kutu / Koli Adedi - 12 / 120

* Energy saver ürün görselleri temsili olarak verilmiş olup kart için ayrıca sipariş verilmesi gerekmektedir.

Karea Anahtar ve Priz Serisi



Tekli Çerçeve
56001701



İkili Yatay Çerçeve
56001702



Üçlü Yatay Çerçeve
56001703



Dörtlü Yatay Çerçeve
56001704

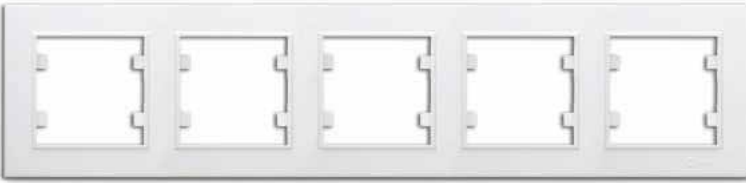

Beşli Yatay Çerçeve
56001705



Altılı Yatay Çerçeve
56001706



İkili Dikey Çerçeve
56001707



Üçlü Dikey Çerçeve
56001708



Dörtlü Dikey Çerçeve
56001709

Satış Şekilleri

1. Satış Şekli - Komple Ürün



Komple Ürün

2. Satış Şekli - Modül (Tuş / Kapak Takılı) + Çerçeve



Modül
(Tuş / Kapak Takılı)

+



Çerçeve

=



Komple Ürün

Teknik Çizimler

Tekli Çerçeve

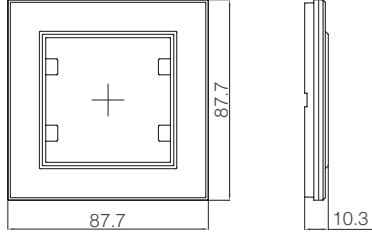

Anahtar

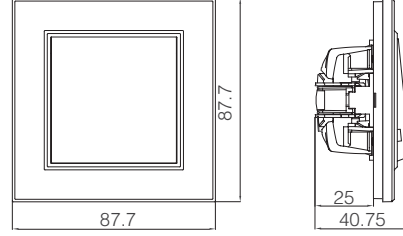

Topraklı Priz

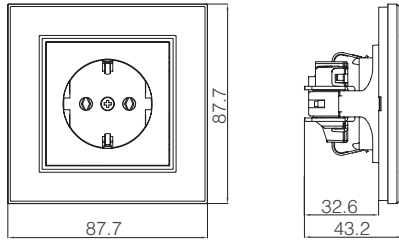

İkili Topraklı Priz

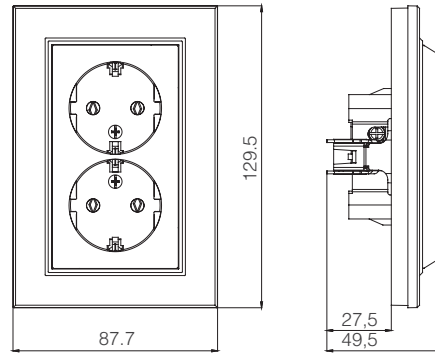

İkili Yatay Çerçeve

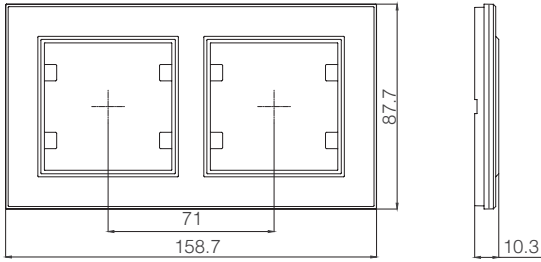

Üçlü Yatay Çerçeve

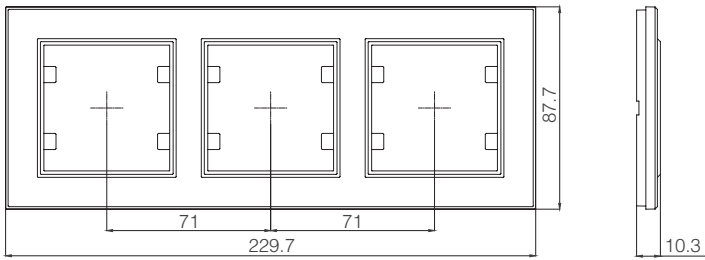

Dörtlü Yatay Çerçeve

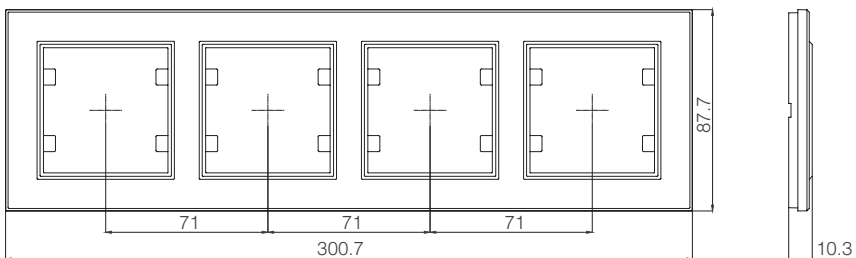

Beşli Yatay Çerçeve

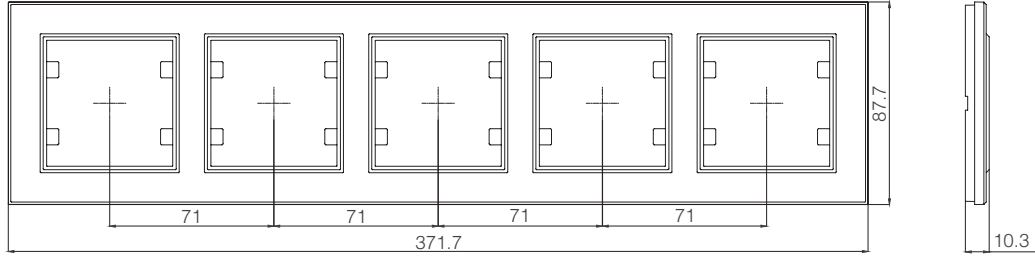

Altılı Yatay Çerçeve

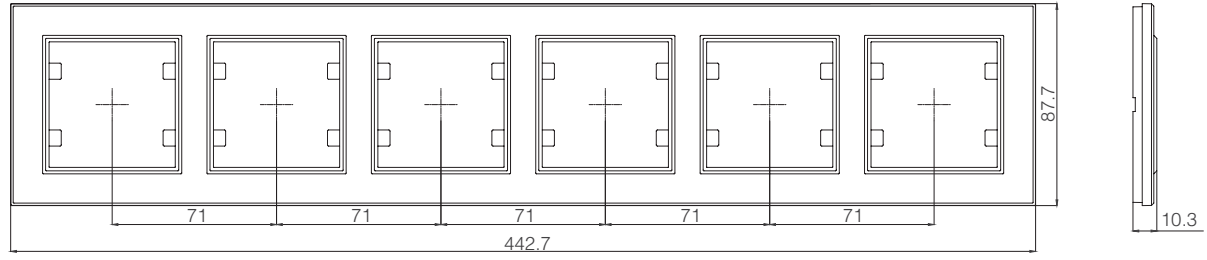

İkili Dikey Çerçeve

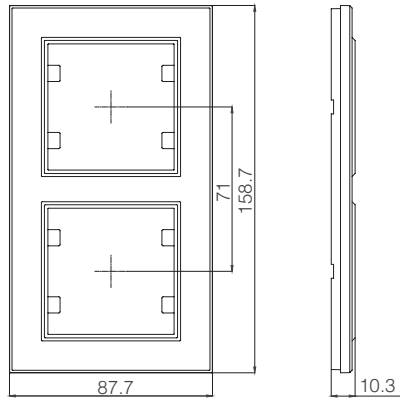

Üçlü Dikey Çerçeve

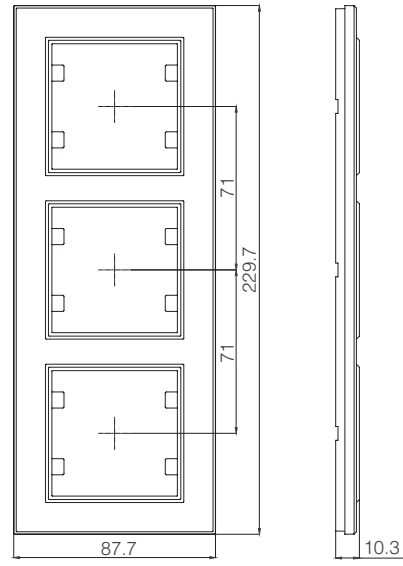

Dörtlü Dikey Çerçeve

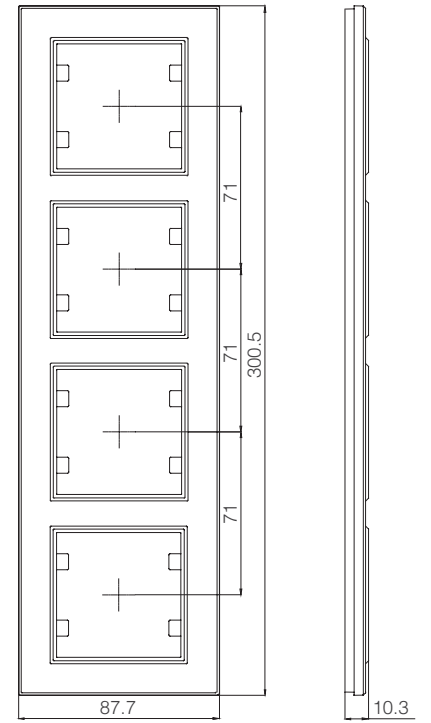

Karea Anahtar ve Priz Serisi

1. Satış Kekli - Komple Ürün

Ürün Tanımı	Kod No	Kutu Adet	Koli Adet	Brüt Ağırlık (kg)	Koli Ebat (mm)
Anahtar Grubu					
• Anahtar	56 xxx 001	12	120	11,79	315 x 495 x 280
• Işıklı Anahtar	56 xxx 021	12	120	12,11	315 x 495 x 280
• Komütatör	56 xxx 003	12	120	12,40	315 x 495 x 280
• Işıklı Komütatör	56 xxx 023	12	120	12,65	315 x 495 x 280
• Light	56 xxx 004	12	120	11,75	315 x 495 x 280
• Işıklı Light	56 xxx 024	12	120	12,19	315 x 495 x 280
• İkili Light	56 xxx 441	12	120	11,88	315 x 495 x 280
• Vavien	56 xxx 005	12	120	12,01	315 x 495 x 280
• Işıklı Vavien	56 xxx 025	12	120	12,32	315 x 495 x 280
• Kapı Otomatiği	56 xxx 096	12	120	11,80	315 x 495 x 280
• Işıklı Kapı Otomatiği	56 xxx 097	12	120	12,15	315 x 495 x 280
• Deviatör (Ara Vavien)	56 xxx 020	12	120	11,93	315 x 495 x 280
• Işıklı Deviatör (Ara Vavien)	56 xxx 040	12	120	12,40	315 x 495 x 280
• Zil Butonu	56 xxx 050	12	120	11,84	315 x 495 x 280
• Işıklı Zil Butonu 12 V	56 xxx 085	12	120	11,84	315 x 495 x 280
• Işıklı Zil Butonu	56 xxx 070	12	120	11,84	315 x 495 x 280
• Etiketli Zil Butonu	56 xxx 010	12	120	11,79	315 x 495 x 280
• Etiketli Işıklı Zil Butonu 12 V	56 xxx 030	12	120	11,70	315 x 495 x 280
• Üçlü Anahtar 3 Tuşlu (1+3) 1 Giriş, 3 Çıkış	56 xxx 091	12	120	12,15	315 x 495 x 280
• Üçlü Anahtar 3 Tuşlu (3+3) 3 Giriş, 3 Çıkış	56 xxx 092	12	120	12,15	315 x 495 x 280
• Üçlü Anahtar Tek Tuşlu (1+3) 1 Giriş, 3 Çıkış	56 xxx 094	12	120	12,15	315 x 495 x 280
• Üçlü Anahtar Tek Tuşlu (3+3) 3 Giriş, 3 Çıkış	56 xxx 095	12	120	12,15	315 x 495 x 280
• Üçlü Klima Anahtarı	56 xxx 084	12	120	13,15	315 x 495 x 280
• İkili Vavien	56 xxx 026	12	120	12,80	315 x 495 x 280
• Jaluzi Anahtar	56 xxx 041	12	120	12,53	315 x 495 x 280
• Tek Tuşlu Jaluzi Anahtarı	56 xxx 279	12	120	12,33	315 x 495 x 280
• Uyarı Anahtarı	56 xxx 071	12	120	10,63	315 x 495 x 280
• Otel Uyarı Ünitesi Komütatörü	56 xxx 252	12	120	12,11	315 x 495 x 280
• Otel Uyarı Dış Ünitesi	56 xxx 253	12	120	12,08	315 x 495 x 280
• İpli Acil Durum Light	56 xxx 128	12	120	10,82	285 x 505 x 280
Priz Grubu					
Priz	56 xxx 022	12	120	16,60	315 x 495 x 280
Topraklı Priz	56 xxx 028	12	120	11,78	315 x 495 x 280
Topraklı Priz Soketli	56 xxx 172	12	120	11,96	315 x 495 x 280
Kapaklı Topraklı Priz	56 xxx 029	12	120	12,04	320 x 485 x 300
Kapaklı Topraklı Priz Soketli	56 xxx 099	12	120	11,22	315 x 495 x 280
Çocuk Korumalı Kapaklı Topraklı Priz	56 xxx 254	12	120	12,23	320 x 485 x 300
Çocuk Korumalı Kapaklı Topraklı Priz Soketli	56 xxx 255	12	120	12,34	315 x 495 x 280
Ups Priz	56 xxx 019	12	120	13,11	315 x 495 x 280
Ups Priz Soketli	56 xxx 173	12	120	12,87	315 x 495 x 280
Kapaklı Ups Priz	56 xxx 016	12	120	12,42	320 x 485 x 300
Çocuk Korumalı Priz	56 xxx 052	12	120	10,61	315 x 495 x 280
Çocuk Korumalı Ups Priz	56 xxx 053	12	120	12,15	315 x 495 x 280
Çocuk Korumalı Ups Priz Soketli	56 xxx 198	12	120	12,15	315 x 495 x 280
Çocuk Korumalı Kapaklı Ups Priz	56 xxx 300	12	120	13,56	320 x 485 x 300
Çocuk Korumalı Topraklı Priz	56 xxx 058	12	120	10,61	315 x 495 x 280
Çocuk Korumalı Topraklı Priz Soketli	56 xxx 174	12	120	10,61	315 x 495 x 280
İkili Ups Priz	56 xxx 018	12	120	10,61	335 x 475 x 300
İkili Priz	56 xxx 017	12	120	10,61	320 x 485 x 300
İkili Topraklı Priz	56 xxx 082	12	120	10,61	410 x 485 x 310

1. Satış Şekli - Komple Ürün



Komple Ürün

Ürün Tanımı

Kod No

Kutu
Adet

Koli
Adet

Brüt Ağırlık
(kg)

Koli Ebat
(mm)

Tv Priz Grubu

Tv Anten Prizi Geçişli 6 dB	56 xxx 007	12	120	15,58	315 x 495 x 280
Tv Anten Prizi Sonlu 4 dB	56 xxx 027	12	120	15,58	315 x 495 x 280
Tv Anten Prizi Sonlu 0.5 dB Metal Kasalı	56 xxx 087	12	120	15,58	315 x 495 x 280
Tv Anten Prizi Geçişli 11 dB Metal Kasalı *	56 xxx 088	12	120	15,58	315 x 495 x 280
Tv Anten Prizi Dirençsiz	56 xxx 142	12	120	10,38	315 x 495 x 280
Tv Anten Prizi Geçişli Pim Merkez Kontaklı	56 xxx 043	12	120	10,30	285 x 505 x 280
Tv Anten Prizi Sonlu Pim Merkez Kontaklı	56 xxx 044	12	120	10,30	285 x 505 x 280
Tv-Radyo Prizi Geçişli 7 dB **	56 xxx 060	12	120	9,99	315 x 495 x 280
Tv-Radyo Prizi Sonlu 1.5 dB	56 xxx 065	12	120	10,77	315 x 495 x 280
Tv-Sat Prizi Sonlu 1 dB	56 xxx 098	12	120	10,77	315 x 495 x 280
Tv-Sat Prizi Geçişli 4 dB	56 xxx 083	12	120	9,99	315 x 495 x 280
Tv-Radyo-Sat Prizi Sonlu 1.5 dB	56 xxx 066	12	120	9,99	315 x 495 x 280
Tv-Radyo-Sat Prizi Geçişli 4 dB	56 xxx 067	12	120	9,99	315 x 495 x 280
Uydu Prizi Tekli Geçişli	56 xxx 133	12	120	9,99	315 x 495 x 280
Uydu Prizi Tekli Sonlu	56 xxx 134	12	120	10,66	315 x 495 x 280

Veri İletim Grubu

Nümeris Telefon Prizi	56 xxx 014	12	120	11,18	315 x 495 x 280
İkili Nümeris Telefon Prizi	56 xxx 034	12	120	10,36	315 x 495 x 280
İkili Nümeris Priz 1 Ad. Jaklı	56 xxx 042	12	120	9,98	315 x 495 x 280
İkili Data Prizi 1 Ad. Cat 5	56 xxx 035	12	120	9,99	315 x 495 x 280
İkili Data Prizi 2 Ad. Cat 5	56 xxx 036	12	120	9,99	315 x 495 x 280
İkili Data Prizi Cat 5 + Nümeris	56 xxx 037	12	120	9,99	315 x 495 x 280
İkili Data Prizi Boş	56 xxx 038	12	120	9,99	315 x 495 x 280
İkili Data Prizi 1 Ad. Cat 6	56 xxx 135	12	120	10,66	315 x 495 x 280
İkili Data Prizi 2 Ad. Cat 6	56 xxx 136	12	120	9,99	315 x 495 x 280
İkili Data Prizi Cat 3 + Cat 6	56 xxx 137	12	120	9,99	315 x 495 x 280
İkili Data Prizi 1 Ad. Cat 3	56 xxx 075	12	120	10,04	315 x 495 x 280
İkili Data Prizi 2 Ad. Cat 3	56 xxx 076	12	120	9,99	315 x 495 x 280
Müzik Yayın Prizi Hi - Fi	56 xxx 449	12	120	10,66	315 x 495 x 280
HDMI Priz (Jaklı)	56 xxx 494	12	120	9,83	315 x 495 x 280
USB Priz (Jaklı)	56 xxx 495	12	120	9,83	315 x 495 x 280

Elektronik Grubu

Dimmer 60-600W	56 xxx 011	10	100	13,42	370 x 485 x 260
Dimmer (Şebeke Filtreli) 60-600W	56 xxx 031	10	100	18,91	410 x 545 x 315
Dimmer 60-1000W	56 xxx 093	10	100	11,73	370 x 485 x 260
1-10V Led Dimmer	56 xxx 459	10	100	15,22	380 x 495 x 310
Uzaktan Kumandalı Dimmer (Şebeke Filtreli) 60-300W	56 xxx 045	10	100	15,76	410 x 545 x 315
Bölgesel Ses Ayarı Paneli (BAP) 10W	56 xxx 086	6	60	8,11	195 x 385 x 95
Acil Durum Lambası	56 xxx 055	6	60	10,24	195 x 385 x 95
Uyarı Zili	56 xxx 056	6	60	7,76	195 x 385 x 95
■ Gecikmeli Energy Saver (Röle Hariç)	56 xxx 046	12	120	12,07	410 x 545 x 315
■ Energy Saver (Röle Hariç)	56 xxx 183	12	120	12,45	285 x 475 x 275
■ Elektromanyetik Energy Saver	56 xxx 301	12	120	7,03	365 x 472 x 215
■ Radyo Frekanslı Energy Saver	56 xxx 302	12	120	7,62	365 x 472 x 215
Şok Korumalı Topraklı Priz	56 xxx 139K	5	30	4,71	265 x 425 x 175
USB Şarj Prizi	56 xxx 465	12	120	12,94	315 x 495 x 280
İkili USB Şarj Prizi	56 xxx A80	12	120	12,45	315 x 495 x 280

(*) İşaretli ürünlerin soketleri mevcuttur. (*) 14 dB ve 18 dB versiyonları mevcuttur. (**) 10 - 12 - 15 - 20 dB versiyonları mevcuttur.

(■) İşaretli ürünlerin röle seçenekleri için 231. sayfaya bakınız.

ÖRNEK

	Ürün Tanımı	Kod No
Beyaz	Anahtar	56 001 0 01
	Soketli Anahtar	56 001 1 01

Soketli ürünlerde, 3. basamak '0' yerine '1' olacaktır.

Ürün kodlarında 'xxx' olan bölüme aşağıdaki tablodan renk ekleyiniz.

Renkler	Kod No	Renkler	Kod No	Renkler	Kod No
	xxx		xxx		xxx
Beyaz	001	Füme	050	İnci	100
Krem	010	Kahverengi	096	Natural Meşe	101
Metalik Gümüş	065	A.Kahverengi	097	Natural Ceviz	102
Dore	057	Kahverengi / A.kahverengi	009	Natural Kiraz	103
Yeşil	052	Siyah	111	Natural Çam	105

Karea Anahtar ve Priz Serisi

2. Satış Şekli - Modül (Tuş / Kapak Takılı) + Çerçeve

a) Modül (Tuş / Kapak Takılı)

Ürün Tanımı	Kod No	Kutu Adet	Koli Adet	Brüt Ağırlık (kg)	Koli Ebat (mm)
Anahtar Grubu					
• Anahtar, Modül ve Tuş	57 xxx 001	12	120	8,58	365 x 470 x 215
• Işıklı Anahtar, Modül ve Tuş	57 xxx 021	12	120	8,87	365 x 472 x 215
• Komütatör, Modül ve Tuş	57 xxx 003	12	120	9,19	365 x 470 x 215
• Işıklı Komütatör, Modül ve Tuş	57 xxx 023	12	120	9,36	365 x 472 x 215
• Light, Modül ve Tuş	57 xxx 004	12	120	8,63	365 x 470 x 215
• Işıklı light, Modül ve Tuş	57 xxx 024	12	120	8,92	365 x 472 x 215
• İkili Light, Modül ve Tuş	57 xxx 441	12	120	9,62	365 x 472 x 215
• Vavien, Modül ve Tuş	57 xxx 005	12	120	8,94	365 x 470 x 215
• Işıklı Vavien, Modül ve Tuş	57 xxx 025	12	120	9,22	365 x 472 x 215
• Kapı Otomatığı, Modül ve Tuş	57 xxx 096	12	120	8,63	365 x 472 x 215
• Işıklı Kapı Otomatığı, Modül ve Tuş	57 xxx 097	12	120	8,92	365 x 472 x 215
• Deviatör (Ara Vavien), Modül ve Tuş	57 xxx 020	12	120	9,30	365 x 472 x 215
• Işıklı Deviatör (Ara Vavien), Modül ve Tuş	57 xxx 040	12	120	9,54	355 x 435 x 210
• Üçlü Anahtar 3 Tuşlu (1+3) 1 Giriş, 3 Çıkış, Modül ve Tuş	57 xxx 091	12	120	8,61	365 x 472 x 215
• Üçlü Anahtar 3 Tuşlu (3+3) 3 Giriş, 3 Çıkış, Modül ve Tuş	57 xxx 092	12	120	8,61	365 x 472 x 215
• Üçlü Anahtar Tek Tuşlu (1+3) 1 Giriş, 3 Çıkış, Modül ve Tuş	57 xxx 094	12	120	8,61	365 x 472 x 215
• Üçlü Anahtar Tek Tuşlu (3+3) 3 Giriş, 3 Çıkış, Modül ve Tuş	57 xxx 095	12	120	8,61	365 x 472 x 215
• Üçlü Klima Anahtarı, Modül ve Tuş	57 xxx 084	12	120	9,61	365 x 472 x 215
• İkili Vavien, Modül ve Tuş	57 xxx 026	12	120	10,94	285 x 475 x 275
• Jaluzi anahtar, Modül ve Tuş	57 xxx 041	12	120	9,42	365 x 472 x 215
• Tek Tuşlu Jaluzi Anahtarı, Modül ve Tuş	57 xxx 279	12	120	8,94	365 x 472 x 215
• Zil Butonu, Modül ve Tuş	57 xxx 050	12	120	8,86	365 x 472 x 215
• Etiketli Zil Butonu, Modül ve Tuş	57 xxx 010	12	120	8,78	365 x 472 x 215
• Işıklı Zil Butonu 12 V, Modül ve Tuş	57 xxx 085	12	120	9,08	365 x 472 x 215
• Işıklı Zil Butonu, Modül ve Tuş	57 xxx 070	12	120	9,08	365 x 472 x 215
• Etiketli Işıklı Zil Butonu 12 V, Modül ve Tuş	57 xxx 030	12	120	9,08	365 x 472 x 215
• Uyarı Anahtarı, Modül ve Tuş	57 xxx 071	12	120	8,68	365 x 472 x 215
• Otel Uyarı Ünitesi Komütatörü, Modül ve Tuş	57 xxx 252	12	120	8,85	365 x 472 x 215
• Otel Uyarı Dış Ünitesi, Modül ve Tuş	57 xxx 253	12	120	9,01	365 x 472 x 215
• İpli Acil Durum Light, Modül ve Tuş	57 xxx 128	12	120	8,63	365 x 472 x 215
• Kablo Çıkış Modülü	57 xxx A64	12	120	7,25	365 x 472 x 215
• Boşluk Modülü	57 xxx A63	12	120	6,42	365 x 472 x 215
Priz Grubu					
• Priz, Modül ve Kapak	57 xxx 022	12	120	7,54	365 x 472 x 215
• Topraklı Priz, Modül ve Kapak	57 xxx 028	12	120	10,35	365 x 470 x 215
• Topraklı Priz Soketli, Modül ve Kapak	57 xxx 172	12	120	9,35	365 x 472 x 215
• Kapaklı Topraklı Priz, Modül ve Kapak	57 xxx 029	12	120	12,05	280 x 480 x 280
• Kapaklı Topraklı Priz Soketli, Modül ve Kapak	57 xxx 099	12	120	8,90	285 x 475 x 275
• Ups Priz, Modül ve Kapak	57 xxx 019	12	120	8,78	365 x 472 x 215
• Ups Priz Soketli, Modül ve Kapak	57 xxx 173	12	120	8,79	365 x 472 x 215
• Kapaklı Ups Priz, Modül ve Kapak	57 xxx 016	12	120	9,94	285 x 475 x 275
• Çocuk Korumalı Priz, Modül ve Kapak	57 xxx 052	12	120	8,86	365 x 472 x 215
• Çocuk Korumalı Ups Priz, Modül ve Kapak	57 xxx 053	12	120	8,78	365 x 472 x 215
• Çocuk Korumalı Ups Priz Soketli, Modül ve Kapak	57 xxx 198	12	120	8,78	365 x 472 x 215
• Çocuk Korumalı Kapaklı Ups Priz, Modül ve Kapak	57 xxx 300	12	120	10,18	285 x 475 x 275
• Çocuk Korumalı Topraklı Priz, Modül ve Kapak	57 xxx 058	12	120	8,78	365 x 470 x 215
• Çocuk Korumalı Topraklı Priz Soketli, Modül ve Kapak	57 xxx 174	12	120	8,72	365 x 472 x 215
• Çocuk Korumalı Kapaklı Topraklı Priz, Modül ve Kapak	57 xxx 254	12	120	9,67	365 x 472 x 215
• Çocuk Korumalı Kapaklı Topraklı Priz Soketli, Modül ve Kapak	57 xxx 255	12	120	8,90	285 x 475 x 275
• İkili Priz, Modül ve Kapak	57 xxx 017	12	120	9,74	285 x 475 x 275
• İkili Ups Priz, Modül ve Kapak	57 xxx 018	12	120	11,60	335 x 475 x 300
• İkili Topraklı Priz, Modül ve Kapak	57 xxx 082	12	120	11,35	335 x 475 x 300

2. Satış Şekli - Modül (Tuş / Kapak Takılı) + Çerçeve



(•) İşaretili ürünlerin soketli versiyonları mevcuttur

ÖRNEK

Beyaz	Ürün Tanımı	Kod No
	Anahtar	57 001 0 01
	Soketli Anahtar	57 001 1 01

Soketli ürünlerde, 3. basamak '0' yerine '1' olacaktır.

Ürün Tanımı	Kod No	Kutu Adet	Koli Adet	Brüt Ağırlık (kg)	Koli Ebat (mm)
Tv Priz Grubu					
Tv Anten Prizi Sonlu 4 dB, Modül ve Kapak	57 xxx 027	12	120	8,01	365 x 472 x 215
Tv Anten Prizi Geçişli 6 dB, Modül ve Kapak	57 xxx 007	12	120	8,01	365 x 472 x 215
Tv Anten Prizi Sonlu 0.5 dB Metal Kasalı, Modül ve Kapak	57 xxx 087	12	120	8,70	365 x 472 x 215
Tv Anten Prizi Geçişli 11 dB Metal Kasalı Modül ve Kapak *	57 xxx 088	12	120	8,70	365 x 472 x 215
Tv Anten Prizi Dirençsiz, Modül ve Kapak	57 xxx 142	12	120	7,95	365 x 472 x 215
Uydu Prizi Tekli Geçişli, Modül ve Kapak	57 xxx 133	12	120	9,37	365 x 470 x 215
Uydu Prizi Tekli Sonlu, Modül ve Kapak	57 xxx 134	12	120	9,47	365 x 472 x 215
Tv-Radyo Prizi Sonlu 1.5 dB, Modül ve Kapak	57 xxx 065	12	120	12,44	365 x 472 x 215
Tv-Radyo Prizi Geçişli 7 dB, Modül ve Kapak **	57 xxx 060	12	120	12,44	365 x 472 x 215
Tv-Radyo-Sat Prizi Sonlu 1.5 dB, Modül ve Kapak	57 xxx 066	12	120	12,38	365 x 472 x 215
Tv-Radyo-Sat Prizi Geçişli 4 dB, Modül ve Kapak	57 xxx 067	12	120	12,50	365 x 472 x 215
Tv-Sat Prizi Sonlu 1 dB, Modül ve Kapak	57 xxx 098	12	120	12,74	365 x 472 x 215
Tv-Sat Prizi Geçişli 4 dB, Modül ve Kapak	57 xxx 083	12	120	12,74	365 x 472 x 215

Veri İletim Grubu

Nümeris Telefon Prizi, Modül ve Kapak	57 xxx 014	12	120	7,70	365 x 472 x 215
İkili Nümeris Telefon Prizi, Modül ve Kapak	57 xxx 034	12	120	7,72	365 x 472 x 215
İkili Nümeris Priz 1 Ad. Jaklı Modül ve Kapak	57 xxx 042	12	120	7,72	365 x 477 x 220
İkili Data Prizi 1 Ad. Cat 5, Modül ve Kapak	57 xxx 035	12	120	7,62	285 x 475 x 275
İkili Data Prizi 2 Ad. Cat 5, Modül ve Kapak	57 xxx 036	12	120	8,20	285 x 475 x 275
İkili Data Prizi Cat 5 + Nümeris, Modül ve Kapak	57 xxx 037	12	120	8,77	285 x 475 x 275
İkili Data Priz Boş, Modül ve Kapak	57 xxx 038	12	120	7,62	285 x 475 x 275
İkili Data Prizi 1 Ad. Cat 6 Modül ve Kapak	57 xxx 135	12	120	8,00	365 x 472 x 215
İkili Data Prizi 2 Ad. Cat 6 Modül ve Kapak	57 xxx 136	12	120	8,67	365 x 472 x 215
İkili Data Prizi Cat 3 + Cat 6 Modül ve Kapa	57 xxx 137	12	120	8,42	365 x 472 x 215
İkili Data Prizi 1 Ad. Cat 3 Modül ve Kapak	57 xxx 075	12	120	7,78	365 x 472 x 215
Müzik Yayın Priz Hi-Fi, Modül ve Kapak	57 xxx 449	12	120	7,49	365 x 472 x 215
HDMI Priz (Jaklı), Modül ve Kapak	57 xxx 494	12	120	7,67	365 x 472 x 215
USB Priz (Jaklı), Modül ve Kapak	57 xxx 495	12	120	7,64	365 x 472 x 215

Elektronik Grubu

Dimmer 60-600W, Modül ve Kapak	57 xxx 011	12	120	10,60	335 x 475 x 300
Dimmer (Şebeke Filtreli) 60-600W, Modül ve Kapak	57 xxx 031	12	120	16,05	335 x 475 x 300
Dimmer 60-1000W, Modül ve Kapak	57 xxx 093	12	120	10,57	335 x 475 x 300
Dimmer Uzaktan Kumandalı (Şebeke Filtreli)60-300W, Modül ve Kapak	57 xxx 045	12	120	15,37	335 x 475 x 300
1-10V Led Dimmer, Modül ve Kapak	57 xxx 459	10	100	10,46	335 x 480 x 305
Bölgesel Ses Ayarı Paneli (Bap) 10W, Modül ve Kapak	57 xxx 086	6	60	4,59	315 x 420 x 195
Acil Durum Lambası, Modül ve Kapak	57 xxx 055	6	60	3,20	315 x 420 x 195
Uyarı Zili, Modül ve Kapak	57 xxx 056	6	60	2,57	315 x 420 x 195
■ Gecikmeli Energy Saver (Röle Hariç), Modül ve Kapak	57 xxx 046	12	120	8,95	365 x 472 x 215
■ Energy Saver (Röle Hariç), Modül ve Kapak	57 xxx 183	12	120	9,81	355 x 435 x 210
■ Elektromanyetik Energy Saver, Modül ve Kapak	57 xxx 301	12	120	7,29	365 x 472 x 215
■ Radyo Frekanslı Energy Saver, Modül ve Kapak	57 xxx 302	12	120	7,43	365 x 472 x 215
Şok Korumalı Topraklı Priz, Modül ve Kapak	57 xxx 139K	5	30	3,70	190 x 290 x 272
USB Şarj Prizi, Modül ve Kapak	57 xxx 465	12	120	10,72	365 x 472 x 215
İkili USB Şarj Prizi, Modül ve Kapak	57 xxx A80	12	120	10,23	365 x 472 x 215

(*) 14 dB ve 18 dB versiyonları mevcuttur. (**) 10 - 12 - 15 - 20 dB versiyonları mevcuttur. (■) İşaretli ürünlerin röle seçenekleri için 231. sayfaya bakınız.

b) Çerçeveseler

Ürün Tanımı	Kod No	Kutu Adet	Koli Adet	Brüt Ağırlık (kg)	Koli Ebat (mm)
Tekli Çerçeve	56 xxx 701	12	120	3,22	250 x 495 x 150
İkili Yatay Çerçeve	56 xxx 702	25	250	9,52	385 x 495 x 270
Üçlü Yatay Çerçeve	56 xxx 703	20	200	10,66	415 x 505 x 280
Dörtlü Yatay Çerçeve	56 xxx 704	25	250	17,30	525 x 490 x 335
Beşli Yatay Çerçeve	56 xxx 705	5	60	5,25	210 x 370 x 345
Altılı Yatay Çerçeve	56 xxx 706	5	60	6,06	350 x 440 x 210
İkili Dikey Çerçeve	56 xxx 707	25	250	4,69	385 x 495 x 270
Üçlü Dikey Çerçeve	56 xxx 708	20	200	9,31	415 x 505 x 280
Dörtlü Dikey Çerçeve	56 xxx 709	25	250	16,43	525 x 495 x 340
İkili Priz Çerçeve	56 xxx 710	12	120	3,93	315 x 420 x 195

Pastel renkli çerçeveler için ürün kodlarında 'xxx' olan bölüme aşağıdaki tablodan renk kodlarını ekleyiniz.

Renkler	Kod No	Renkler	Kod No
Sarı	074	Mavi	092
Lila	078	Rose	093
Magenta	085	Turuncu	094
Yeşil	091	Açık Lila	095

Çerçeve kodlarında 'xxx' olan bölüme aşağıdaki tablodan renk kodlarını ekleyiniz.

Renkler	Kod No	Renkler	Kod No	Renkler	Kod No
Beyaz	001	Füme	050	İnci	100
Krem	010	Kahverengi	096	Natural Meşe	101
Metallik Gümüş	065	A.Kahverengi	097	Natural Ceviz	102
Dore	057	Kahverengi / A.kahverengi	009	Natural Kiraz	103
Yeşil	052	Siyah	111	Natural Çam	105



Defne

Anahtar ve Priz Serisi



Defne Anahtar ve Priz Serisi

Renkli Ürünler



Yaşam alanınızdaki her detay önemlidir, seçimleriniz bulunduğunuz ortama değer katar. Defne anahtar ve priz serisi, modern ve şık tasarımı, renk seçenekleri ve kalitesiyle beğeninizi ayrıcalıklı kılar.

Fonksiyonlar



Anahtar



Komütatör



Işıklı Anahtar



Üçlü Anahtar
3 Tuşlu (1+3)



İkili USB Şarj Prizi



Çocuk Korumalı
Ups Priz



Bölgesel Ses Ayarı
Paneli (BAP)



Dimmer



İkili Data Prizi



Müzik Yayın Prizi
Hi-Fi

Mekanlarda yenilikçi boyut

Fonksiyonellik, ürün kalitesi, çevre duyarlılığı gibi kriterler doğrultusunda geliştirilen Defne serisi zarif ve özgün tasarımıyla mekanlarınızı göz alıcı bir estetikle buluşturuyor.



Çoklu Çerçeveseler



İkili Yatay Çerçeve

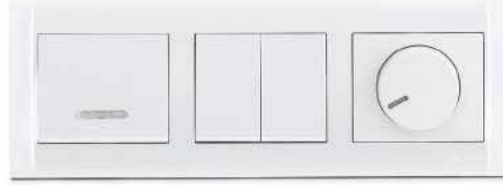

Üçlü Yatay Çerçeve



Dörtlü Yatay Çerçeve



Beşli Yatay Çerçeve



Altılı Yatay Çerçeve



İkili Dikey Çerçeve



Üçlü Dikey Çerçeve

Renkli Ürünler



001 Beyaz

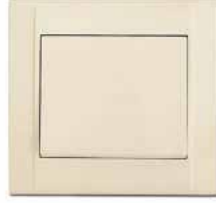

010 Krem



065 Metalik Gümüş



057 Dore



052 Yeşil



050 Füme



100 İnci



105 Natural Çam



101 Natural Meşe



103 Natural Kiraz



102 Natural Ceviz



096 Kahverengi



009 Kahverengi
Açık Kahverengi



060 Altın

Pastel Renkli ereveseler



085 Magenta



092 Mavi



078 Lila



091 Yeşil



074 Sarı



095 Açık Lila



094 Turuncu

Yumuşak ve rahatlatıcı bir ortamın sırrı, incelikli detayların ilham verici renklerle buluşmasında gizlidir.



093 Rose

Defne Anahtar ve Priz Serisi



Anahtar*
42001001
10 AX, 250 V~
EN 60669-1
Kutu / Koli Adedi - 12 / 120



Işıklı Anahtar*
42001021
10 AX, 250 V~
EN 60669-1
Kutu / Koli Adedi - 12 / 120



Komütatör*
42001003
10 AX, 250 V~
EN 60669-1
Kutu / Koli Adedi - 12 / 120



Işıklı Komütatör*
42001023
10 AX, 250 V~
EN 60669-1
Kutu / Koli Adedi - 12 / 120



Light*
42001004
10 A, 250 V~
EN 60669-1
Kutu / Koli Adedi - 12 / 120



Işıklı Light*
42001024
10 A, 250 V~
EN 60669-1
Kutu / Koli Adedi - 12 / 120



Vavien*
42001005
10 AX, 250 V~
EN 60669-1
Kutu / Koli Adedi - 12 / 120



Işıklı Vavien*
42001025
10 AX, 250 V~
EN 60669-1
Kutu / Koli Adedi - 12 / 120



Kapı Otomatığı*
42001096
10 A, 250 V~
EN 60669-1
Kutu / Koli Adedi - 12 / 120



Işıklı Kapı Otomatığı*
42001097
10 A, 250 V~
EN 60669-1
Kutu / Koli Adedi - 12 / 120



Deviatör (Ara Vavien)*
42001020
10 AX, 250 V~
EN 60669-1
Kutu / Koli Adedi - 12 / 120



Işıklı Deviatör (Ara Vavien)*
42001040
10 AX, 250 V~
EN 60669-1
Kutu / Koli Adedi - 12 / 120

* İşaretli ürünlerin soketlileri mevcuttur.



Zil Butonu *
42001050
10 A, 250 V~
EN 60669-1
Kutu / Koli Adedi - 12 / 120



Işıklı Zil Butonu 12V *
42001085
10 A, 12 V~
EN 60669-1
Kutu / Koli Adedi - 12 / 120



Etiketli Zil Butonu *
42001010
10 A, 250 V~
EN 60669-1
Kutu / Koli Adedi - 12 / 120



Işıklı Zil Butonu *
42001070
10 A, 250 V~
EN 60669-1
Kutu / Koli Adedi - 12 / 120



Etiketli Işıklı Zil Butonu 12V *
42001030
10 A, 12 V~
EN 60669-1
Kutu / Koli Adedi - 12 / 120



Uyarı Anahtarı *
42001071
16 A, 250 V~
EN 60669-1
Kutu / Koli Adedi - 12 / 120



İkili Vavien
42001026
10 AX, 250 V~
EN 60669-1
Kutu / Koli Adedi - 12 / 120



Jaluzi Anahtar *
42001041
10 A, 250 V~
EN 60669-1
Kutu / Koli Adedi - 12 / 120



Üçlü Anahtar 3 Tuşlu (1+3)
1 Giriş, 3 Çıkış
42001091
10 AX, 250 V~
EN 60669-1
Kutu / Koli Adedi - 12 / 120



Üçlü Anahtar 3 Tuşlu (3+3)
3 Giriş, 3 Çıkış
42001092
10 AX, 250 V~
EN 60669-1
Kutu / Koli Adedi - 12 / 120



Üçlü Anahtar Tek Tuşlu (1+3)
1 Giriş, 3 Çıkış
42001094
10 AX, 250 V~
EN 60669-1
Kutu / Koli Adedi - 12 / 120



Üçlü Anahtar Tek Tuşlu (3+3)
3 Giriş, 3 Çıkış
42001095
10 AX, 250 V~
EN 60669-1
Kutu / Koli Adedi - 12 / 120

Defne Anahtar ve Priz Serisi



Priz
42001022
16 A, 250 V~
IEC 60884-1
Kutu / Koli Adedi - 12 / 120



Topraklı Priz *
42001028
16 A, 250 V~
IEC 60884-1
Kutu / Koli Adedi - 12 / 120



Kapaklı Topraklı Priz *
42001029
16 A, 250 V~
IEC 60884-1
Kutu / Koli Adedi - 12 / 120



**Çocuk Korumalı
Kapaklı Topraklı Priz ***
42001254
16 A, 250 V~
IEC 60884-1
Kutu / Koli Adedi - 12 / 120



Ups Priz *
42001019
16 A, 250 V~
IEC 60884-1
Kutu / Koli Adedi - 12 / 120



Çocuk Korumalı Priz
42001052
16 A, 250 V~
IEC 60884-1
Kutu / Koli Adedi - 12 / 120



Çocuk Korumalı Ups Priz *
42001053
16 A, 250 V~
IEC 60884-1
Kutu / Koli Adedi - 12 / 120



Çocuk Korumalı Topraklı Priz *
42001058
16 A, 250 V~
IEC 60884-1
Kutu / Koli Adedi - 12 / 120



İkili Ups Priz
42001018
16 A, 250 V~
IEC 60884-1
Kutu / Koli Adedi - 12 / 120



İkili Priz
42001017
16 A, 250 V~
IEC 60884-1
Kutu / Koli Adedi - 12 / 120



İkili Topraklı Priz Yüksek
42001057
16 A, 250 V~
IEC 60884-1
Kutu / Koli Adedi - 12 / 120

* İşaretili ürünlerin soketileri mevcuttur.



Tv Anten Prizi Geçiřli 6 dB
42001007
TSE K 72
Kutu / Koli Adedi - 12 / 120



Tv Anten Prizi Sonlu 4 dB
42001027
TSE K 72
Kutu / Koli Adedi - 12 / 120



**Tv Anten Prizi Geçiřli 6 dB
(Pim Merkez Kontaklı)**
42001043
TSE K 72
Kutu / Koli Adedi - 12 / 120



**Tv Anten Prizi Sonlu 4 dB
(Pim Merkez Kontaklı)**
42001044
TSE K 72
Kutu / Koli Adedi - 12 / 120



Tv-Radyo Prizi Geçiřli 7 dB
42001060
TSE K 72
Kutu / Koli Adedi - 12 / 120



Tv-Radyo Prizi Sonlu 1.5 dB
42001065
TSE K 72
Kutu / Koli Adedi - 12 / 120



Tv-Sat Prizi Geçiřli 4 dB
42001083
TSE K 72
Kutu / Koli Adedi - 12 / 120



Tv-Sat Prizi Sonlu 1 dB
42001098
TSE K 72
Kutu / Koli Adedi - 12 / 120



Tv-Radyo-Sat Prizi Geçiřli 4 dB
42001067
TSE K 72
Kutu / Koli Adedi - 12 / 120



Tv-Radyo-Sat Prizi Sonlu 1.5 dB
42001066
TSE K 72
Kutu / Koli Adedi - 12 / 120



Nümeris Telefon Prizi
42001014
TSE K 71
Kutu / Koli Adedi - 12 / 120



İkili Nümeris Telefon Prizi
42001034
TSE K 71
Kutu / Koli Adedi - 12 / 120

Defne Anahtar ve Priz Serisi



İkili Data Prizi 1 Ad. Cat 5
42001035
TSE K 71
Kutu / Koli Adedi - 12 / 120



İkili Data Prizi 2 Ad. Cat 5
42001036
TSE K 71
Kutu / Koli Adedi - 12 / 120



İkili Data Prizi 2 Ad. Cat 3
42001076
TSE K 71
Kutu / Koli Adedi - 12 / 120



İkili Data Prizi Cat 5 + Nümeris
42001037
TSE K 71
Kutu / Koli Adedi - 12 / 120



İkili Data Prizi Boş
42001038
TSE K 71
Kutu / Koli Adedi - 12 / 120



Müzik Yayın Prizi Hi-Fi
42001080
TSE K 71
Kutu / Koli Adedi - 12 / 120



Dimmer
42001011
60-600 W, 250 V~
EN 60669-2-2
Kutu / Koli Adedi - 10 / 100



Dimmer (Şebeke Filtreli)
42001031
60-600 W, 250 V~
EN 60669-2-2
Kutu / Koli Adedi - 10 / 100



Dimmer
42001093
60-1000 W, 250 V~
EN 60669-2-2
Kutu / Koli Adedi - 10 / 100



1-10V Led Dimmer
42001459
50Hz, 230 V~
IEC 60669-2-1
Kutu / Koli Adedi - 10 / 100



Uzaktan Kumandalı Dimmer
(Şebeke Filtreli)
42001045
60-300 W, 250 V~
EN 60669-2-2
Kutu / Koli Adedi - 10 / 100



Bölgesel Ses Ayar Paneli
(BAP)
42001086
10 W
Kutu / Koli Adedi - 6 / 60



Acil Durum Lambası

42001055
250 V~
Kutu / Koli Adedi - 6 / 60



Gecikmeli Energy Saver (Röle Hariç) *

42001046
10 A, 220 V~
Kutu / Koli Adedi - 10 / 100

Energy Saver (Röle Hariç)

42001183
10 A, 220 V~
Kutu / Koli Adedi - 12 / 120



Elektromanyetik Energy Saver *

42001301
12 V~
Kutu / Koli Adedi - 12 / 120

Radio Frekanslı Energy Saver

42001302
12 V~
Kutu / Koli Adedi - 12 / 120



Uyarı Zili

42001056
250 V~
Kutu / Koli Adedi - 6 / 60



Üçlü Klima Anahtarı

42001084
16 A, 250 V~
Kutu / Koli Adedi - 12 / 120



Şok Korumalı Topraklı Priz

42001139K
16 A, 250 V~
Kutu / Koli Adedi - 5 / 30



Üniversal Çocuk Korumalı
Topraklı Priz (İngiliz - Alman)

42001306
13 A, 250 V~
Kutu / Koli Adedi - 12 / 120



Üniversal Anahtarlı Priz

42001305
13 A, 250 V~
Kutu / Koli Adedi - 12 / 120



Otel Uyarı İç Ünitesi Komütatörü

42001252
10 A, 250 V~
Kutu / Koli Adedi - 12 / 120



Otel Uyarı Dış Ünitesi

42001253
10 A, 250 V~
Kutu / Koli Adedi - 12 / 120

* Energy saver ürün görselleri temsili olarak verilmiş olup kart için ayrıca sipariş verilmesi gerekmektedir.

Defne Anahtar ve Priz Serisi



HDMI Priz (Jaklı)
42001494
Kutu / Koli Adedi - 12 / 120



USB Priz (Jaklı)
42001495
Kutu / Koli Adedi - 12 / 120



USB Şarj Prizi
42001465
Giriş: 250V AC, Çıkış: 5V DC, 2A
Kutu / Koli Adedi - 12 / 120



İkili USB Şarj Prizi
42001A80
Kutu / Koli Adedi - 12 / 120

Satış Şekilleri

1. Satış Şekli - Komple Ürün



Komple Ürün

2. Satış Şekli - Modül (Tuş / Kapak Takılı) + Çerçeve



Modül
(Tuş / Kapak Takılı)

+



Çerçeve

=



Komple Ürün



Tekli Çerçeve
42001701



İkili Yatay Çerçeve
42001702



Üçlü Yatay Çerçeve
42001703

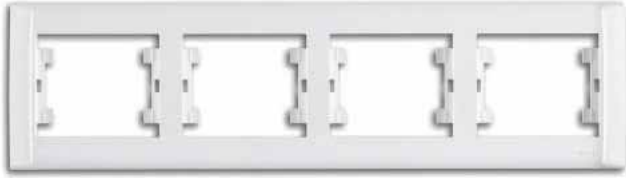

Dörtlü Yatay Çerçeve
42001704



Beşli Yatay Çerçeve
42001705



Altılı Yatay Çerçeve
42001706



İkili Dikey Çerçeve
42001707



Üçlü Dikey Çerçeve
42001708

Teknik Çizimler

Tekli Çerçeve

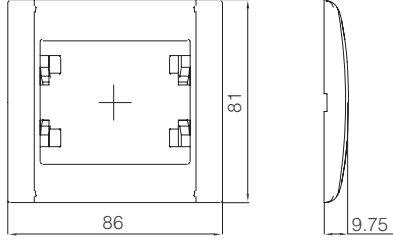

Anahtar

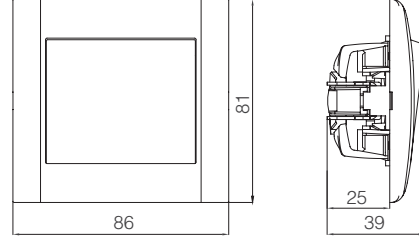

Topraklı Priz

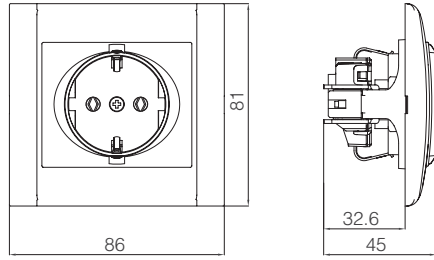

İkili Topraklı Priz

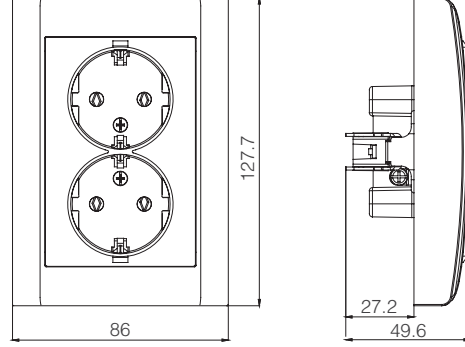

İkili Yatay Çerçeve

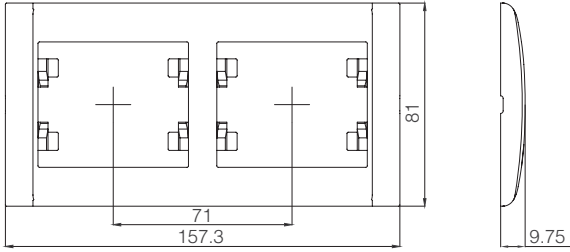

Üçlü Yatay Çerçeve

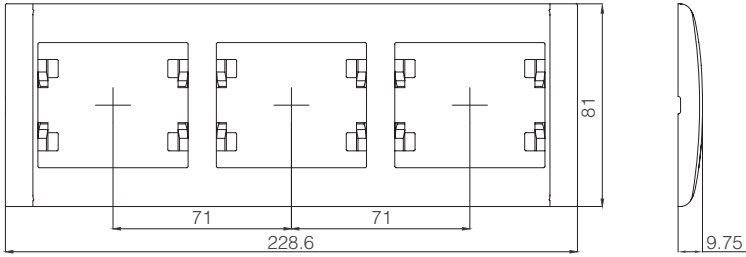

Dörtlü Yatay Çerçeve

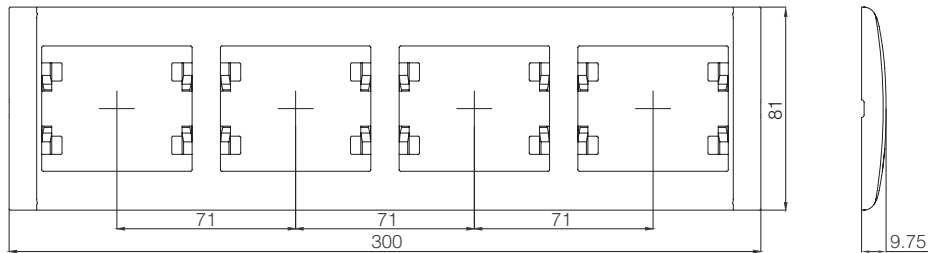

Beşli Yatay Çerçeve

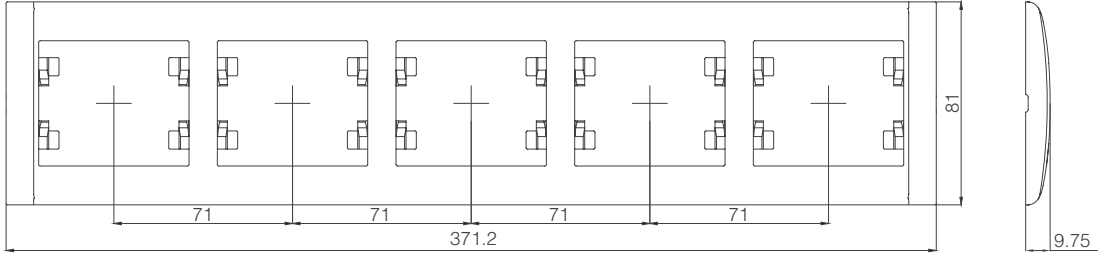

Altılı Yatay Çerçeve

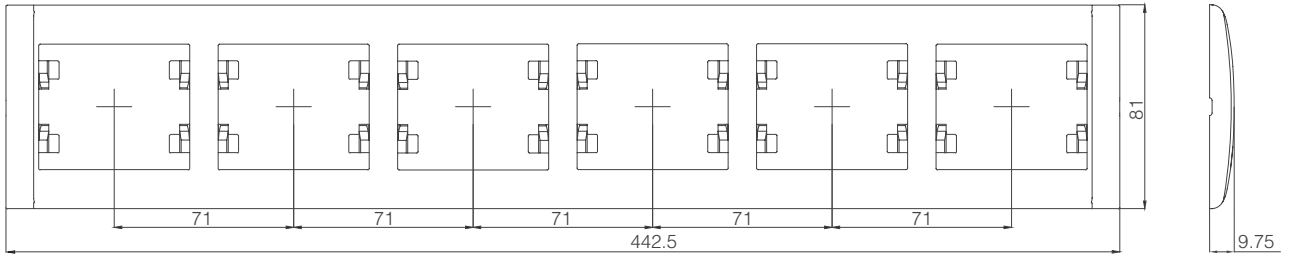

İkili Dikey Çerçeve

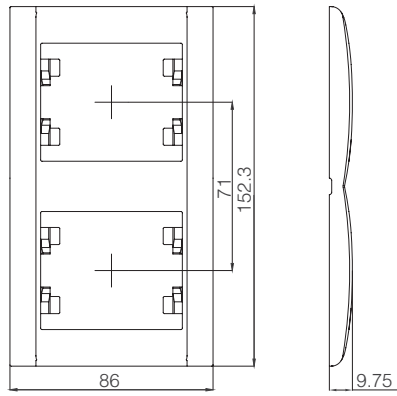

Üçlü Dikey Çerçeve

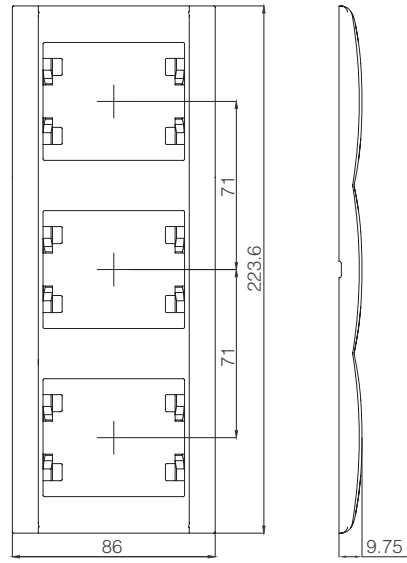

Defne Anahtar ve Priz Serisi

1. Satış Şekli - Komple Ürün

Ürün Tanımı	Kod No	Kutu Adet	Koli Adet	Brüt Ağırlık (kg)	Koli Ebat (mm)
Anahtar Grubu					
• Anahtar	42 xxx 001	12	120	10,20	285 x 505 x 280
• Işıklı Anahtar	42 xxx 021	12	120	10,39	285 x 505 x 280
• Komütatör	42 xxx 003	12	120	10,59	285 x 505 x 280
• Işıklı Komütatör	42 xxx 023	12	120	10,85	285 x 505 x 280
• Light	42 xxx 004	12	120	10,15	285 x 505 x 280
• Işıklı Light	42 xxx 024	12	120	10,37	285 x 505 x 280
• İkili Light	42 xxx 441	12	120	10,83	285 x 505 x 280
• Vavien	42 xxx 005	12	120	10,40	285 x 505 x 280
• Işıklı Vavien	42 xxx 025	12	120	10,64	285 x 505 x 280
• Kapı Otomatığı	42 xxx 096	12	120	10,15	285 x 505 x 280
• Işıklı Kapı Otomatığı	42 xxx 097	12	120	10,08	285 x 505 x 280
• Deviatör (Ara Vavien)	42 xxx 020	12	120	10,28	285 x 505 x 280
• Işıklı Deviatör (Ara Vavien)	42 xxx 040	12	120	10,86	285 x 505 x 280
• Zil Butonu	42 xxx 050	12	120	10,15	285 x 505 x 280
• Işıklı Zil Butonu 12 V	42 xxx 085	12	120	10,08	285 x 505 x 280
• Işıklı Zil Butonu	42 xxx 070	12	120	10,35	285 x 505 x 280
• Etiketli Zil Butonu	42 xxx 010	12	120	10,10	285 x 505 x 280
• Etiketli Işıklı Zil Butonu 12 V	42 xxx 030	12	120	10,10	285 x 505 x 280
• Üçlü Anahtar 3 Tuşlu (1+3) 1 Giriş, 3 Çıkış	42 xxx 091	12	120	10,85	285 x 505 x 280
• Üçlü Anahtar 3 Tuşlu (3+3) 3 Giriş, 3 Çıkış	42 xxx 092	12	120	11,18	285 x 505 x 280
• Üçlü Anahtar Tek Tuşlu (1+3) 1 Giriş, 3 Çıkış	42 xxx 094	12	120	10,69	285 x 505 x 280
• Üçlü Anahtar Tek Tuşlu (3+3) 3 Giriş, 3 Çıkış	42 xxx 095	12	120	11,03	285 x 505 x 280
• Üçlü Klima Anahtarı	42 xxx 084	12	120	10,97	285 x 505 x 280
• İkili Vavien	42 xxx 026	12	120	11,73	285 x 505 x 280
• Jaluzi Anahtar	42 xxx 041	12	120	10,79	285 x 505 x 280
• Tek Tuşlu Jaluzi Anahtarı	42 xxx 279	12	120	10,63	285 x 505 x 280
• Uyarı Anahtarı	42 xxx 071	12	120	10,32	285 x 505 x 280
• Otel Uyarı Ünitesi Komütatörü	42 xxx 252	12	120	10,77	285 x 505 x 280
• Otel Uyarı Dış Ünitesi	42 xxx 253	12	120	10,74	285 x 505 x 280
• İngiliz Tipi İki Fazlı Işıklı Anahtar	42 xxx 304	12	120	11,61	285 x 505 x 280
• İpli Acil Durum Light	42 xxx 128	12	120	10,11	285 x 505 x 280
Priz Grubu					
Priz	42 xxx 022	12	120	8,96	285 x 505 x 280
Topraklı Priz	42 xxx 028	12	120	10,28	285 x 505 x 280
Topraklı Priz Soketli	42 xxx 172	12	120	10,39	285 x 505 x 280
Kapaklı Topraklı Priz	42 xxx 029	12	120	13,17	335 x 475 x 300
Kapaklı Topraklı Priz Soketli	42 xxx 099	12	120	10,02	285 x 475 x 275
Çocuk Korumalı Kapaklı Topraklı Priz	42 xxx 254	12	120	11,35	335 x 475 x 300
Çocuk Korumalı Kapaklı Topraklı Priz Soketli	42 xxx 255	12	120	10,02	285 x 475 x 275
Ups Priz	42 xxx 019	12	120	10,58	285 x 505 x 280
Ups Priz Soketli	42 xxx 173	12	120	10,65	285 x 475 x 275
Kapaklı Ups Priz	42 xxx 016	12	120	11,06	335 x 475 x 300
Çocuk Korumalı Priz	42 xxx 052	12	120	9,20	285 x 505 x 280
Çocuk Korumalı Ups Priz	42 xxx 053	12	120	10,82	285 x 505 x 280
Çocuk Korumalı Ups Priz Soketli	42 xxx 198	12	120	10,47	285 x 475 x 275
Çocuk Korumalı Kapaklı Ups Priz	42 xxx 300	12	120	11,30	335 x 475 x 300
Çocuk Korumalı Topraklı Priz	42 xxx 058	12	120	10,56	285 x 505 x 280
Çocuk Korumalı Topraklı Priz Soketli	42 xxx 174	12	120	10,67	285 x 505 x 280
İkili Ups Priz	42 xxx 018	12	120	15,75	410 x 485 x 310
İkili Priz	42 xxx 017	12	120	11,80	335 x 475 x 300
İkili Topraklı Priz Yüksek	42 xxx 057	12	120	14,85	380 x 505 x 390
Universal Anahtarlı Priz	42 xxx 305	12	120	11,22	285 x 505 x 280
Universal Çocuk Korumalı Topraklı Priz (İngiliz - Alman)	42 xxx 306	12	120	3,32	505 x 280 x 185
H Tipi Topraklı Priz	42 xxx 048	12	120	10,19	285 x 475 x 275

1. Satış Şekli - Komple Ürün



Komple Ürün

Ürün Tanımı	Kod No	Kutu Adet	Koli Adet	Brüt Ağırlık (kg)	Koli Ebat (mm)
Tv Priz Grubu					
Tv Anten Prizi Geçişli 6 dB	42 xxx 007	12	120	9,26	285 x 505 x 280
Tv Anten Prizi Sonlu 4 dB	42 xxx 027	12	120	9,25	285 x 505 x 280
Tv Anten Prizi Sonlu 0.5 dB Metal Kasalı	42 xxx 087	12	120	10,89	285 x 505 x 280
Tv Anten Prizi Geçişli 11 dB Metal Kasalı *	42 xxx 088	12	120	10,49	285 x 505 x 280
Tv Anten Prizi Dirençsiz	42 xxx 142	12	120	9,37	285 x 505 x 280
Tv Anten Prizi Geçişli Pim Merkez Kontaklı	42 xxx 043	12	120	9,50	285 x 505 x 280
Tv Anten Prizi Sonlu Pim Merkez Kontaklı	42 xxx 044	12	120	8,69	285 x 505 x 280
Tv-Radyo Prizi Geçişli 7 dB **	42 xxx 060	12	120	14,42	285 x 505 x 280
Tv-Radyo Prizi Sonlu 1.5 dB	42 xxx 065	12	120	13,65	285 x 505 x 280
Tv-Sat Prizi Sonlu 1 dB	42 xxx 098	12	120	14,36	285 x 505 x 280
Tv-Sat Prizi Geçişli 4 dB	42 xxx 083	12	120	14,23	285 x 505 x 280
Tv-Radyo-Sat Prizi Sonlu 1.5 dB	42 xxx 066	12	120	14,05	285 x 505 x 280
Tv-Radyo-Sat Prizi Geçişli 4 dB	42 xxx 067	12	120	13,95	285 x 505 x 280
Uydu Prizi Tekli Geçişli	42 xxx 133	12	120	10,74	285 x 505 x 280
Uydu Prizi Tekli Sonlu	42 xxx 134	12	120	10,76	285 x 505 x 280

Veri İletim Grubu

Nümeris Telefon Prizi	42 xxx 014	12	120	8,93	280 x 500 x 290
İkili Nümeris Telefon Prizi	42 xxx 034	12	120	9,20	285 x 505 x 280
İkili Nümeris Priz 1 Ad. Jaklı	42 xxx 042	12	120	8,99	285 x 505 x 280
İkili Data Prizi 1 Ad. Cat 5	42 xxx 035	12	120	9,33	285 x 505 x 280
İkili Data Prizi 2 Ad. Cat 5	42 xxx 036	12	120	10,10	285 x 505 x 280
İkili Data Prizi Cat 5 + Nümeris	42 xxx 037	12	120	8,72	285 x 505 x 280
İkili Data Prizi Boş	42 xxx 038	12	120	8,57	285 x 505 x 280
İkili Data Prizi 1 Ad. Cat 6	42 xxx 135	12	120	9,27	285 x 505 x 280
İkili Data Prizi 2 Ad. Cat 6	42 xxx 136	12	120	9,98	285 x 505 x 280
İkili Data Prizi Cat 3 + Cat 6	42 xxx 137	12	120	9,73	285 x 505 x 280
İkili Data Prizi 1 Ad. Cat 3	42 xxx 075	12	120	9,52	285 x 505 x 280
İkili Data Prizi 2 Ad. Cat 3	42 xxx 076	12	120	8,67	285 x 505 x 280
Müzik Yayın Prizi Hi - Fi	42 xxx 080	12	120	9,32	285 x 505 x 280
HDMI Priz (Jaklı)	42 xxx 494	12	120	9,04	285 x 480 x 280
USB Priz (Jaklı)	42 xxx 495	12	120	9,04	285 x 480 x 280

Elektronik Grubu

Dimmer 60-600W	42 xxx 011	10	100	12,47	370 x 485 x 260
Dimmer (Şebeke Filtreli) 60-600W	42 xxx 031	10	100	17,92	410 x 545 x 315
Dimmer 60-1000W	42 xxx 093	10	100	10,78	370 x 485 x 260
1-10V Led Dimmer	42 xxx 459	10	100	14,72	380 x 495 x 310
Uzaktan Kumandalı Dimmer (Şebeke Filtreli) 60-300W	42 xxx 045	10	100	14,77	410 x 545 x 315
Bölgesel Ses Ayarı Paneli (BAP) 10W	42 xxx 086	6	60	6,36	385 x 500 x 190
Acil Durum Lambası	42 xxx 055	6	60	8,49	370 x 500 x 165
Uyarı Zili	42 xxx 056	6	60	6,01	370 x 500 x 165
■ Gecikmeli Energy Saver (Röle Hariç)	42 xxx 046	12	120	11,53	410 x 545 x 315
■ Energy Saver (Röle Hariç)	42 xxx 183	12	120	10,37	285 x 475 x 275
■ Elektromanyetik Energy Saver	42 xxx 301	12	120	8,07	365 x 472 x 215
■ Radyo Frekanslı Energy Saver	42 xxx 302	12	120	8,22	365 x 472 x 215
Şok Korumalı Topraklı Priz	42 xxx 139K	5	30	3,81	265 x 425 x 175
USB Şarj Prizi	42 xxx 465	12	120	11,79	285 x 480 x 280
İkili USB Şarj Prizi	42 xxx A80	12	120	11,67	285 x 480 x 280

■ İşaretli ürünlerin röle seçenekleri için 231. sayfaya bakınız.

● İşaretli ürünlerin soketleri mevcuttur. (*) 14 dB ve 18 dB versiyonları mevcuttur. (**) 10 - 12 - 15 - 20 dB versiyonları mevcuttur.

ÖRNEK

	Ürün Tanımı	Kod No
Beyaz	Anahtar	42 001 0 01
	Soketli Anahtar	42 001 1 01

Soketli ürünlerde, 3. basamak '0' yerine '1' olacaktır.

Ürün kodlarında 'xxx' olan bölüme aşağıdaki tablodan renk ekleyiniz.

Renkler	Kod No	Renkler	Kod No	Renkler	Kod No
Beyaz	xxx 001	Metalik Gümüş	xxx 065	Natural Meşe	xxx 101
Krem	xxx 010	Dore	xxx 057	Natural Ceviz	xxx 102
Kahverengi	xxx 096	Yeşil	xxx 052	Natural Kiraz	xxx 103
A. Kahverengi	xxx 097	Füme	xxx 050	Natural Çam	xxx 105
Kahverengi / A. Kahverengi	xxx 009	Altın	xxx 060		
Siyah	xxx 111	İnci	xxx 100		

Defne Anahtar ve Priz Serisi

2. Satış Şekli - Modül (Tuş / Kapak Takılı) + Çerçeve

a) Modül (Tuş / Kapak Takılı)

Ürün Tanımı	Kod No	Kutu Adet	Koli Adet	Brüt Ağırlık (kg)	Koli Ebat (mm)
Anahtar Grubu					
Anahtar, Modül ve Tuş	43 xxx 001	12	120	8,35	365 x 472 x 215
Işıklı Anahtar, Modül ve Tuş	43 xxx 021	12	120	8,57	365 x 472 x 215
Komütatör, Modül ve Tuş	43 xxx 003	12	120	8,85	365 x 472 x 215
Işıklı Komütatör, Modül ve Tuş	43 xxx 023	12	120	9,06	365 x 472 x 215
Light, Modül ve Tuş	43 xxx 004	12	120	8,33	365 x 472 x 215
Işıklı Light, Modül ve Tuş	43 xxx 024	12	120	8,62	365 x 472 x 215
İkili Light, Modül ve Tuş	43 xxx 441	12	120	10,37	365 x 477 x 220
Vavien, Modül ve Tuş	43 xxx 005	12	120	8,64	365 x 472 x 215
Işıklı Vavien, Modül ve Tuş	43 xxx 025	12	120	8,92	365 x 472 x 215
Kapı Otomatığı, Modül ve Tuş	43 xxx 096	12	120	8,33	365 x 472 x 215
Işıklı Kapı Otomatığı, Modül ve Tuş	43 xxx 097	12	120	8,62	365 x 472 x 215
Deviatör (Ara Vavien), Modül ve Tuş	43 xxx 020	12	120	9,00	365 x 472 x 215
Işıklı Deviatör (Ara Vavien), Modül ve Tuş	43 xxx 040	12	120	9,24	355 x 435 x 210
Üçlü Anahtar 3 Tuşlu (1+3) 1 Giriş, 3 Çıkış, Modül ve Tuş	43 xxx 091	12	120	8,31	365 x 472 x 215
Üçlü Anahtar 3 Tuşlu (3+3) 3 Giriş, 3 Çıkış, Modül ve Tuş	43 xxx 092	12	120	8,31	365 x 472 x 215
Üçlü Anahtar Tek Tuşlu (1+3) 1 Giriş, 3 Çıkış, Modül ve Tuş	43 xxx 094	12	120	8,31	365 x 472 x 215
Üçlü Anahtar Tek Tuşlu (3+3) 3 Giriş, 3 Çıkış, Modül ve Tuş	43 xxx 095	12	120	8,31	365 x 472 x 215
Üçlü Klima Anahtarı, Modül ve Tuş	43 xxx 084	12	120	9,31	365 x 472 x 215
İkili Vavien, Modül ve Tuş	43 xxx 026	12	120	10,01	285 x 475 x 275
Jaluzi anahtar, Modül ve Tuş	43 xxx 041	12	120	9,12	365 x 472 x 215
Tek Tuşlu Jaluzi Anahtarı, Modül ve Tuş	43 xxx 279	12	120	8,64	365 x 472 x 215
Zil Butonu, Modül ve Tuş	43 xxx 050	12	120	8,56	365 x 472 x 215
Etiketli Zil Butonu, Modül ve Tuş	43 xxx 010	12	120	8,48	365 x 472 x 215
Işıklı Zil Butonu 12 V, Modül ve Tuş	43 xxx 085	12	120	8,78	365 x 472 x 215
Işıklı Zil Butonu, Modül ve Tuş	43 xxx 070	12	120	8,78	365 x 472 x 215
Etiketli Işıklı Zil Butonu 12 V, Modül ve Tuş	43 xxx 030	12	120	8,78	365 x 472 x 215
Uyarı Anahtarı, Modül ve Tuş	43 xxx 071	12	120	8,38	365 x 472 x 215
Otel Uyarı Ünitesi Komütatörü, Modül ve Tuş	43 xxx 252	12	120	8,85	365 x 472 x 215
Otel Uyarı Dış Ünitesi, Modül ve Tuş	43 xxx 253	12	120	9,01	365 x 472 x 215
İpli Acil Durum Light, Modül ve Tuş	43 xxx 128	12	120	8,33	365 x 472 x 215

Priz Grubu

Priz, Modül ve Kapak	43 xxx 022	12	120	7,24	365 x 472 x 215
Topraklı Priz, Modül ve Kapak	43 xxx 028	12	120	10,01	365 x 472 x 215
Topraklı Priz Soketli, Modül ve Kapak	43 xxx 172	12	120	8,75	365 x 472 x 215
Kapaklı Topraklı Priz, Modül ve Kapak	43 xxx 029	12	120	11,75	285 x 475 x 275
Kapaklı Topraklı Priz Soketli, Modül ve Kapak	43 xxx 099	12	120	8,60	285 x 475 x 275
Ups Priz, Modül ve Kapak	43 xxx 019	12	120	8,48	365 x 472 x 215
Ups Priz Soketli, Modül ve Kapak	43 xxx 173	12	120	8,49	365 x 472 x 215
Kapaklı Ups Priz, Modül ve Kapak	43 xxx 016	12	120	9,64	285 x 475 x 275
Çocuk Korumalı Priz, Modül ve Kapak	43 xxx 052	12	120	8,56	365 x 472 x 215
Çocuk Korumalı Ups Priz, Modül ve Kapak	43 xxx 053	12	120	8,48	365 x 472 x 215
Çocuk Korumalı Ups Priz Soketli, Modül ve Kapak	43 xxx 198	12	120	8,48	365 x 472 x 215
Çocuk Korumalı Kapaklı Ups Priz, Modül ve Kapak	43 xxx 300	12	120	9,88	285 x 475 x 275
Çocuk Korumalı Topraklı Priz, Modül ve Kapak	43 xxx 058	12	120	8,48	365 x 472 x 215
Çocuk Korumalı Topraklı Priz Soketli, Modül ve Kapak	43 xxx 174	12	120	8,42	365 x 472 x 215
Çocuk Korumalı Kapaklı Topraklı Priz, Modül ve Kapak	43 xxx 254	12	120	9,90	365 x 472 x 215
Çocuk Korumalı Kapaklı Topraklı Priz Soketli, Modül ve Kapak	43 xxx 255	12	120	8,60	285 x 475 x 275
İkili Priz, Modül ve Kapak	43 xxx 017	12	120	9,44	285 x 475 x 275
İkili Ups Priz, Modül ve Kapak	43 xxx 018	12	120	11,30	335 x 475 x 300
İkili Topraklı Priz Yüksek, Modül ve Kapak	43 xxx 057	12	120	11,01	335 x 475 x 300
Universal Çocuk Korumalı Topraklı Priz, Modül ve Kapak	43 xxx 306	12	120	8,22	365 x 472 x 215

2. Satış Şekli - Modül (Tuş / Kapak Takılı) + Çerçeve



(*) İşaretili ürünlerin soketli türleri mevcuttur

ÖRNEK

	Ürün Tanımı	Kod No
Beyaz	Anahtar	43 001 0 01
	Soketli Anahtar	43 001 1 01

Soketli ürünlerde, 3. basamak '0' yerine '1' olacaktır.

Ürün Tanımı	Kod No	Kutu Adet	Koli Adet	Brüt Ağırlık (kg)	Koli Ebat (mm)
Tv Priz Grubu					
Tv Anten Prizi Sonlu 4 dB, Modül ve Kapak	43 xxx 027	12	120	7,71	365 x 472 x 215
Tv Anten Prizi Geçişli 6 dB, Modül ve Kapak	43 xxx 007	12	120	7,71	365 x 472 x 215
Tv Anten Prizi Sonlu 0.5 dB Metal Kasalı, Modül ve Kapak	43 xxx 087	12	120	8,40	365 x 472 x 215
Tv Anten Prizi Geçişli 11 dB Metal Kasalı Modül ve Kapak *	43 xxx 088	12	120	8,40	365 x 472 x 215
Tv Anten Prizi Dirençsiz, Modül ve Kapak	43 xxx 142	12	120	8,18	365 x 472 x 215
Uydu Prizi Tekli Geçişli, Modül ve Kapak	43 xxx 133	12	120	9,07	365 x 472 x 215
Uydu Prizi Tekli Sonlu, Modül ve Kapak	43 xxx 134	12	120	9,17	365 x 472 x 215
Tv-Radyo Prizi Sonlu 1.5 dB, Modül ve Kapak	43 xxx 065	12	120	12,14	365 x 472 x 215
Tv-Radyo Prizi Geçişli 7 dB, Modül ve Kapak **	43 xxx 060	12	120	12,14	365 x 472 x 215
Tv-Radyo-Sat Prizi Sonlu 1.5 dB, Modül ve Kapak	43 xxx 066	12	120	12,08	365 x 472 x 215
Tv-Radyo-Sat Prizi Geçişli 4 dB, Modül ve Kapak	43 xxx 067	12	120	12,20	365 x 472 x 215
Tv-Sat Prizi Sonlu 1 dB, Modül ve Kapak	43 xxx 098	12	120	12,44	365 x 472 x 215
Tv-Sat Prizi Geçişli 4 dB, Modül ve Kapak	43 xxx 083	12	120	12,44	365 x 472 x 215

Veri İletim Grubu

Nümeris Telefon Prizi, Modül ve Kapak	43 xxx 014	12	120	7,40	365 x 472 x 215
İkili Nümeris Telefon Prizi, Modül ve Kapak	43 xxx 034	12	120	7,42	365 x 472 x 215
İkili Nümeris Priz 1 Ad, Jaklı, Modül ve Kapak	43 xxx 042	12	120	7,65	285 x 475 x 275
İkili Data Prizi 1 Ad. Cat 5, Modül ve Kapak	43 xxx 035	12	120	6,75	285 x 475 x 275
İkili Data Prizi 2 Ad. Cat 5, Modül ve Kapak	43 xxx 036	12	120	7,86	285 x 475 x 275
İkili Data Prizi Cat 5 + Nümeris, Modül ve Kapak	43 xxx 037	12	120	7,90	285 x 475 x 275
İkili Data Priz Boş, Modül ve Kapak	43 xxx 038	12	120	6,75	285 x 475 x 275
İkili Data Prizi 1 Ad, Cat 6, Modül ve Kapak	43 xxx 135	12	120	7,85	365 x 477 x 220
İkili Data Prizi 2 Ad, Cat 6, Modül ve Kapak	43 xxx 136	12	120	8,22	365 x 477 x 220
İkili Data Prizi Cat 3 + Cat 6, Modül ve Kapak	43 xxx 137	12	120	8,31	365 x 477 x 220
İkili Data Prizi 1 Ad, Cat 3, Modül ve Kapak	43 xxx 075	12	120	7,71	285 x 475 x 275
Müzik Yayın Priz Hi-Fi, Modül ve Kapak	43 xxx 080	12	120	7,19	365 x 472 x 215
HDMI Priz (Jaklı), Modül ve Kapak	43 xxx 494	12	120	7,59	365 x 472 x 215
USB Priz (Jaklı), Modül ve Kapak	43 xxx 495	12	120	7,59	365 x 472 x 215

Elektronik Grubu

Dimmer 60-600W, Modül ve Kapak	43 xxx 011	12	120	10,30	335 x 475 x 300
Dimmer (Şebeke Filtreli) 60-600W, Modül ve Kapak	43 xxx 031	12	120	15,75	335 x 475 x 300
Dimmer 60-1000W, Modül ve Kapak	43 xxx 093	12	120	10,27	335 x 475 x 300
1-10V Led Dimmer, Modül ve Kapak	43 xxx 459	10	100	9,91	335 x 480 x 305
Dimmer Uzaktan Kumandalı (Şebeke Filtreli)60-300W, Modül ve Kapak	43 xxx 045	12	120	15,07	335 x 475 x 300
Bölgesel Ses Ayarı Paneli (Bap) 10W, Modül ve Kapak	43 xxx 086	6	60	4,92	315 x 420 x 195
Acil Durum Lambası, Modül ve Kapak	43 xxx 055	6	60	5,82	315 x 420 x 195
Uyarı Zili, Modül ve Kapak	43 xxx 056	6	60	4,55	315 x 420 x 195
■ Gecikmeli Energy Saver (Röle Hariç), Modül ve Kapak	43 xxx 046	12	120	8,60	365 x 472 x 215
■ Energy Saver (Röle Hariç), Modül ve Kapak	43 xxx 183	12	120	8,07	365 x 472 x 215
■ Elektromanyetik Energy Saver, Modül ve Kapak	43 xxx 301	12	120	6,63	365 x 472 x 215
■ Radyo Frekanslı Energy Saver, Modül ve Kapak	43 xxx 302	12	120	6,77	365 x 472 x 215
Şok Korumalı Topraklı Priz, Modül ve Kapak	43 xxx 139K	5	30	3,40	190 x 290 x 272
USB Şarj Prizi, Modül ve Kapak	43 xxx 465	12	120	10,35	365 x 472 x 215
İkili USB Şarj Prizi, Modül ve Kapak	43 xxx A80	12	120	10,22	365 x 472 x 215

(*) 14 dB ve 18 dB versiyonları mevcuttur. (**) 10 - 12 - 15 - 20 dB versiyonları mevcuttur. (■) İşaretli ürünlerin röle seçenekleri için 231. sayfaya bakınız.

b) Çerçeveseler

Ürün Tanımı	Kod No	Kutu Adet	Koli Adet	Brüt Ağırlık (kg)	Koli Ebat (mm)
Tekli Çerçeve	42 xxx 701	12	120	2,39	185 x 365 x 205
İkili Yatay Çerçeve	42 xxx 702	25	250	6,16	385 x 450 x 290
Üçlü Yatay Çerçeve	42 xxx 703	20	200	7,98	417 x 455 x 290
Dörtlü Yatay Çerçeve	42 xxx 704	25	250	10,90	400 x 600 x 345
Beşli Yatay Çerçeve	42 xxx 705	5	60	3,69	210 x 370 x 345
Altılı Yatay Çerçeve	42 xxx 706	5	60	3,90	350 x 440 x 210
İkili Dikey Çerçeve	42 xxx 707	25	250	6,76	385 x 450 x 290
Üçlü Dikey Çerçeve	42 xxx 708	20	200	8,48	417 x 455 x 290
İkili Priz Çerçeve	42 xxx 710	12	120	3,21	180 x 450 x 270
İkili Priz (Yüksek) Çerçeve	42 xxx 759	12	120	3,86	285 x 475 x 275

Pastel renkli çerçeveler için ürün kodlarında 'xxx' olan bölüme aşağıdaki tablodan renk kodlarını ekleyiniz.

Renkler	Kod No	Renkler	Kod No
Sarı	074	Mavi	092
Lila	078	Rose	093
Magenta	085	Turuncu	094
Yeşil	091	Açık Lila	095

Çerçeve kodlarında 'xxx' olan bölüme aşağıdaki tablodan renk kodlarını ekleyiniz.

Renkler	Kod No	Renkler	Kod No	Renkler	Kod No
Beyaz	001	Metalik Gümüş	065	Natural Çam	105
Krem	010	Dore	057	Natural Meşe	101
Kahverengi	096	Yeşil	052	Natural Ceviz	102
A. Kahverengi	097	Füme	050	Natural Kiraz	103
Kahverengi / A. Kahverengi	009	Altın	060		
Siyah	111	İnci	100		

Modül - Çerçeve Değişim Tablosu

- Lillium Ailesi Anahtar ve Priz Serileri, modüler olarak sipariş verilebilmektedir; Modül (beyaz ve krem tuş/kapak monteli) ve çerçeveler ve kordonlar ayrı ayrı paketlenmektedir.
- Ortak modül (beyaz ve krem tuş/kapak monteli) temin edilerek 4 farklı çerçeve ile 4 farklı Lillium anahtar ve priz serisi oluşturulabilir; Lillium Kare, Lillium Natural Kare, Lillium ve Lillium Natural.
- Sadece ortak modül (beyaz ve krem tuş/kapak monteli) stoğu tutarak aldığınız siparişe uygun çerçeve ve kordon temin edecek, stoklarınızı en düşük seviyede tutabileceksiniz.

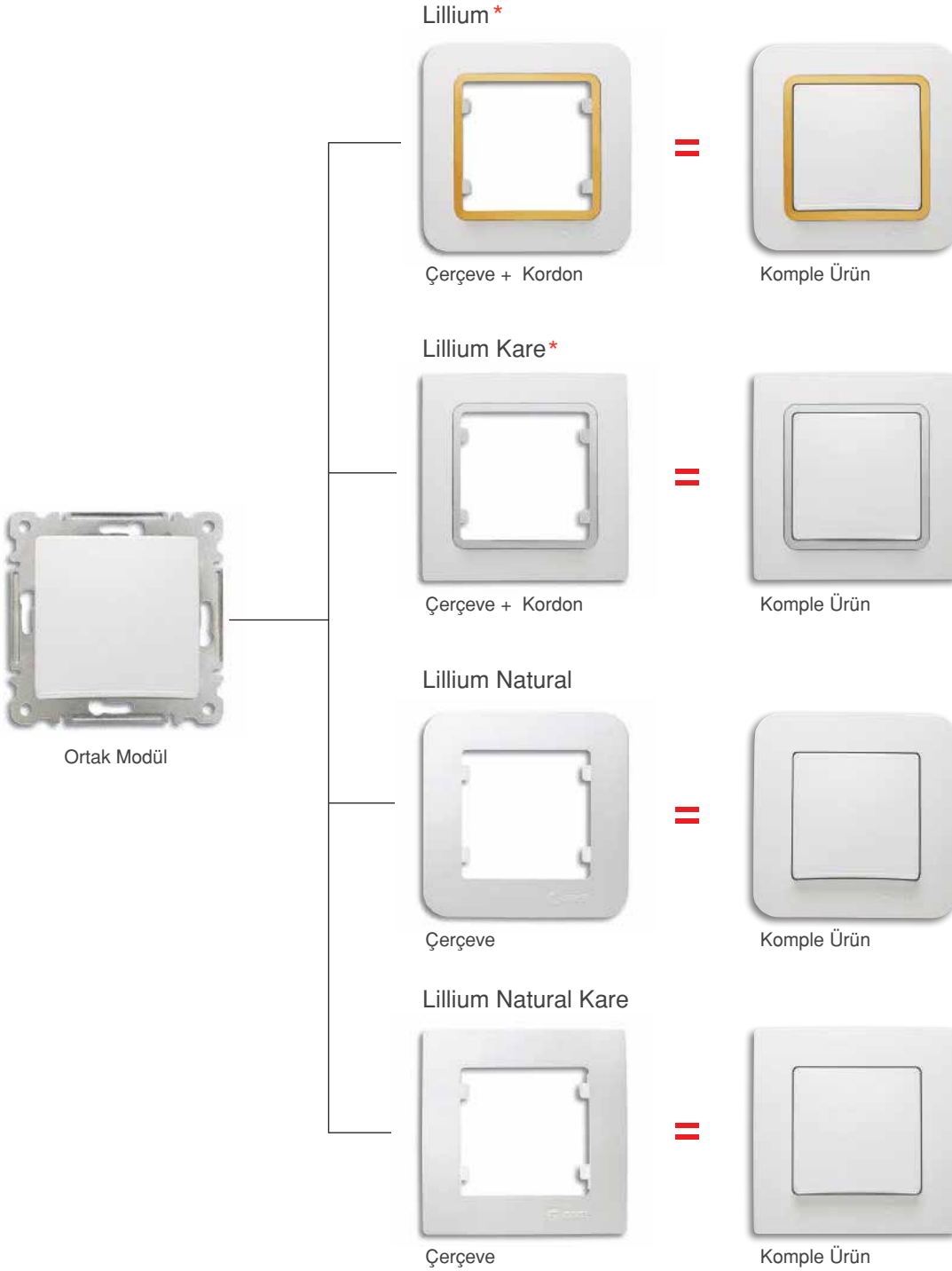

* Lillium ve Lillium Kare ürünlerinin kordonları ayrı olarak sipariş verilmektedir.

Modül (Tuş / Kapak Takılı)

Ürün Tanımı	Kod No	Kutu Adet	Koli Adet	Brüt Ağırlık (kg)	Koli Ebat (mm)
Anahtar Grubu					
• Anahtar Modül ve Tuş	30 xxx 001	12	120	8,35	365 x 472 x 215
• Işıklı Anahtar Modül ve Tuş	30 xxx 021	12	120	8,74	365 x 472 x 215
• Komütatör Modül ve Tuş	30 xxx 003	12	120	8,87	365 x 472 x 215
• Işıklı Komütatör Modül ve Tuş	30 xxx 023	12	120	9,13	365 x 472 x 215
• Light Modül ve Tuş	30 xxx 004	12	120	8,44	365 x 472 x 215
• Işıklı Light Modül ve Tuş	30 xxx 024	12	120	9,59	365 x 472 x 215
• İkili Light Modül ve Tuş	30 xxx 441	12	120	9,48	365 x 477 x 220
• Vavien Modül ve Tuş	30 xxx 005	12	120	7,21	365 x 472 x 215
• Işıklı Vavien Modül ve Tuş	30 xxx 025	12	120	8,92	365 x 472 x 215
• Kapı Otomatiği Modül ve Tuş	30 xxx 096	12	120	8,36	365 x 472 x 215
• Işıklı Kapı Otomatiği Modül ve Tuş	30 xxx 097	12	120	8,56	365 x 472 x 215
• Deviyatör (Ara Vavien) Modül ve Tuş	30 xxx 020	12	120	8,93	365 x 472 x 215
• Işıklı Deviyatör (Ara Vavien) Modül ve Tuş	30 xxx 040	12	120	9,28	365 x 472 x 215
• Zil Butonu Modül ve Tuş	30 xxx 050	12	120	8,65	365 x 472 x 215
• Işıklı Zil Butonu 12 V Modül ve Tuş	30 xxx 085	12	120	8,87	365 x 472 x 215
• Işıklı Zil Butonu Modül ve Tuş	30 xxx 070	12	120	8,91	365 x 472 x 215
• Etiketli Zil Butonu Modül ve Tuş	30 xxx 010	12	120	8,63	365 x 472 x 215
• Etiketli Işıklı Zil Butonu 12 V Modül ve Tuş	30 xxx 030	12	120	8,85	365 x 472 x 215
• Üçlü Anahtar 3 Tuşlu (1+3) Modül ve Tuş	30 xxx 091	12	120	9,46	365 x 472 x 215
• İkili Vavien Modül ve Tuş	30 xxx 026	12	120	11,18	285 x 475 x 275
• Jaluzi Anahtar Modül ve Tuş	30 xxx 041	12	120	9,07	365 x 472 x 215
• Uyarı Anahtarı Modül ve Tuş	30 xxx 071	12	120	9,22	365 x 472 x 215
Priz Grubu					
Priz Modül ve Kapak	30 xxx 022	12	120	8,69	365 x 472 x 215
Topraklı Priz Modül ve Kapak	30 xxx 028	12	120	8,94	365 x 472 x 215
Topraklı Priz Soketli, Modül ve Kapak	30 xxx 172	12	120	9,04	365 x 472 x 215
Kapaklı Topraklı Priz Modül ve Kapak	30 xxx 029	12	120	10,66	285 x 475 x 275
Kapaklı Topraklı Priz Soketli, Modül ve Kapak	30 xxx 099	12	120	10,10	285 x 475 x 275
Çocuk Korumalı Kapaklı Topraklı Priz Modül ve Kapak	30 xxx 254	12	120	10,66	285 x 475 x 275
Çocuk Korumalı Kapaklı Topraklı Priz Soketli, Modül ve Kapak	30 xxx 255	12	120	10,10	285 x 475 x 275
Ups Priz Modül ve Kapak	30 xxx 019	12	120	10,24	365 x 472 x 215
Ups Priz Soketli, Modül ve Kapak	30 xxx 173	12	120	10,13	365 x 472 x 215
Çocuk Korumalı Priz Modül ve Kapak	30 xxx 052	12	120	8,86	365 x 472 x 215
Çocuk Korumalı Ups Priz Modül ve Kapak	30 xxx 053	12	120	9,83	365 x 472 x 215
Çocuk Korumalı Ups Priz Soketli, Modül ve Kapak	30 xxx 198	12	120	10,09	365 x 472 x 215
ŞÇocuk Korumalı Kapaklı Ups Priz Modül ve Kapak	30 xxx 300	12	120	11,62	285 x 475 x 275
Çocuk Korumalı Topraklı Priz Modül ve Kapak	30 xxx 058	12	120	9,71	365 x 472 x 215
Çocuk Korumalı Topraklı Priz Soketli, Modül ve Kapak	30 xxx 174	12	120	9,25	365 x 472 x 215
İkili Ups Priz Modül ve Kapak	30 xxx 018	12	120	10,75	285 x 475 x 275
İkili Priz Modül ve Kapak	30 xxx 017	12	120	9,18	285 x 475 x 275
İkili Topraklı Priz Modül ve Kapak	30 xxx 082	12	120	10,55	335 x 475 x 300
İkili Topraklı Priz Yüksek Modül ve Kapak	30 xxx 057	12	120	11,50	335 x 475 x 300
Tv Priz Grubu					
Tv Anten Prizi Geçişli 6 dB Modül ve Kapak	30 xxx 007	12	120	8,64	365 x 472 x 215
Tv Anten Prizi Sonlu 4 dB Modül ve Kapak	30 xxx 027	12	120	8,40	365 x 472 x 215
Tv Anten Prizi Sonlu 0.5 dB Metal Kasalı Modül ve Kapak	30 xxx 087	12	120	8,49	365 x 472 x 215
Tv Anten Prizi Geçişli 11 dB Metal Kasalı Modül ve Kapak *	30 xxx 088	12	120	9,29	365 x 472 x 215
Tv Anten Prizi Dirençsiz Modül ve Kapak	30 xxx 142	12	120	8,37	365 x 472 x 215
Tv-Radyo Prizi Geçişli 7 dB Modül ve Kapak **	30 xxx 060	12	120	12,42	365 x 472 x 215
Tv-Radyo Prizi Sonlu 1.5 dB Modül ve Kapak	30 xxx 065	12	120	12,60	365 x 472 x 215
Tv-Sat Prizi Geçişli 4 dB Modül ve Kapak	30 xxx 083	12	120	12,11	365 x 472 x 215
Tv-Sat Prizi Sonlu 1 dB Modül ve Kapak	30 xxx 098	12	120	12,10	365 x 472 x 215
Tv-Radyo-Sat Prizi Sonlu 1.5 dB Modül ve Kapak	30 xxx 066	12	120	13,28	365 x 472 x 215
Tv-Radyo-Sat Prizi Geçişli 4 dB Modül ve Kapak	30 xxx 067	12	120	13,52	365 x 472 x 215
Uydu Prizi Tekli Geçişli Modül ve Kapak	30 xxx 133	12	120	9,09	365 x 472 x 215
Uydu Prizi Tekli Modül ve Kapak	30 xxx 134	12	120	9,69	365 x 472 x 215

Lillium Ailesi Değişim Tablosu

Ürün Tanımı	Kod No	Kutu Adet	Koli Adet	Brüt Ağırlık (kg)	Koli Ebat (mm)
Veri İletim Grubu					
Nümeris Telefon Prizi Modül ve Kapak	30 xxx 014	12	120	8,04	365 x 472 x 215
İkili Nümeris Telefon Prizi Modül ve Kapak	30 xxx 034	12	120	7,86	365 x 472 x 215
İkili Data Prizi 1 Ad. Cat 5 Modül ve Kapak	30 xxx 035	12	120	7,80	285 x 475 x 275
İkili Data Prizi 2 Ad. Cat 5 Modül ve Kapak	30 xxx 036	12	120	8,34	285 x 475 x 275
İkili Data Prizi Cat 5 + Nümeris Modül ve Kapak	30 xxx 037	12	120	8,22	365 x 472 x 215
İkili Data Prizi Boş Modül ve Kapak	30 xxx 038	12	120	6,48	365 x 472 x 215
İkili Data Prizi 1 Ad. Cat 6 Modül ve Kapak	30 xxx 135	12	120	8,05	365 x 477 x 220
İkili Data Prizi 2 Ad. Cat 6 Modül ve Kapak	30 xxx 136	12	120	8,76	365 x 477 x 220
İkili Data Prizi Cat 3 + Cat 6 Modül ve Kapak	30 xxx 137	12	120	8,50	365 x 477 x 220
İkili Data Prizi 1 Ad. Cat 3 Modül ve Kapak	30 xxx 075	12	120	8,05	365 x 477 x 220
Müzik Yayın Prizi Hi - Fi Modül ve Kapak	30 xxx 080	12	120	7,98	365 x 472 x 215

Elektronik Grubu					
Dimmer 60-600W Modül ve Kapak	30 xxx 011	12	120	12,32	335 x 475 x 300
Dimmer (Şebeke Filtreli) 60-600W Modül ve Kapak	30 xxx 031	12	120	18,16	335 x 475 x 300
Dimmer 60-1000W Modül ve Kapak	30 xxx 093	12	120	10,25	335 x 475 x 300
1-10V Led Dimmer Modül ve Kapak	30 xxx 459	10	100	9,91	335 x 480 x 305
Uzaktan Kumandalı Dimmer (Şebeke Filtreli) 60-300W Modül ve Kapak	30 xxx 045	12	120	16,32	335 x 475 x 300
Bölgesel Ses Ayarı Paneli (BAP) 10W Modül ve Kapak	30 xxx 086	6	60	5,53	315 x 420 x 195
Acil Durum Lambası Modül ve Kapak	30 xxx 055	6	60	5,90	180 x 450 x 270
Uyarı Zili Modül ve Kapak	30 xxx 056	6	60	5,20	180 x 450 x 270
■ Gecikmeli Energy - Saver Röle Hariç Modül ve Kapak	30 xxx 046**	12	120	9,76	365 x 472 x 215
■ Energy - Saver Röle Hariç Modül ve Kapak	30 xxx 183**	12	120	8,85	365 x 472 x 215
■ Elektromanyetik Energy Saver Modül ve Kapak	30 xxx 301	12	120	8,23	365 x 472 x 215
■ Radyo Frekanslı Energy Saver Modül ve Kapak	30 xxx 302	12	120	8,38	365 x 472 x 215
Şok Korumalı Sıva Altı Topraklı Priz Modül ve Kapak	30 xxx 139K	5	30	3,30	265 x 425 x 175

Lillium Çerçeveler

Ürün Tanımı	Kordsuz (Beyaz - Krem) Kod No	Kordonlu (Beyaz - Krem) Kod No	Renkli Kordonlu Kod No	Kutu Adet	Koli Adet	Kordsuz Brüt Ağırlık*** (kg)	Koli Ebat (mm)
Tekli Çerçeve	18 xxx 701	18 xxx 701	18 xxx 701	12	120	2,47	185 x 365 x 205
İkili Yatay Çerçeve	71 x 12	70 x 12	72 x 12	25	250	7,45	335 x 475 x 300
Üçlü Yatay Çerçeve	71 x 13	70 x 13	72 x 13	20	200	9,08	417 x 455 x 290
Dörtlü Yatay Çerçeve	71 x 39	70 x 39	72 x 39	25	250	13,70	410 x 545 x 315
Beşli Yatay Çerçeve	71 x 59	70 x 59	72 x 59	5	60	3,55	210 x 370 x 345
Altılı Yatay Çerçeve	71 x 69	70 x 69	72 x 69	5	60	4,00	440 x 450 x 140
İkili Dikey Çerçeve	71 x 32	70 x 32	72 x 32	25	250	7,92	335 x 475 x 300
Üçlü Dikey Çerçeve	71 x 33	70 x 33	72 x 33	20	200	8,38	417 x 455 x 290
İkili Priz Çerçeve ***	18 xxx 710	18 xxx 710	18 xxx 710	12	120	4,02	180 x 450 x 270
İkili Topraklı Priz Yüksek Çerçeve ***	18 xxx 759	18 xxx 759	18 xxx 759	12	120	4,36	285 x 475 x 275

Lillium Kare Çerçeveler

Ürün Tanımı	Kod No	Kutu Adet	Koli Adet	Kordsuz Brüt Ağırlık*** (kg)	Koli Ebat (mm)
Tekli Çerçeve	31 xxx 701	12	120	2,35	185 x 365 x 205
İkili Yatay Çerçeve	31 xxx 702	25	250	6,90	335 x 475 x 300
Üçlü Yatay Çerçeve	31 xxx 703	20	200	8,22	417 x 455 x 290
Dörtlü Yatay Çerçeve	31 xxx 704	25	250	12,07	400 x 600 x 345
Beşli Yatay Çerçeve	31 xxx 705	5	60	3,90	350 x 370 x 210
Altılı Yatay Çerçeve	31 xxx 706	5	60	4,60	350 x 440 x 210
İkili Dikey Çerçeve	31 xxx 707	25	250	6,91	335 x 475 x 300
Üçlü Dikey Çerçeve	31 xxx 708	20	200	8,37	417 x 455 x 290
İkili Priz Çerçeve ***	31 xxx 710	12	120	3,22	180 x 450 x 270
İkili Topraklı Priz Yüksek Çerçeve ***	31 xxx 759	12	120	4,35	285 x 475 x 275

(•) İşaretli ürünlerin soketleri mevcuttur.

(••) Olan ürünler sadece Lillium ve Lillium Kare serilerinde kullanılmaktadır.

(•••) İşaretli ürünler beyaz ve krem olarak sipariş edilebilmektedir.

(■) İşaretli ürünlerin röle seçenekleri için 231. sayfaya bakınız.

(*) 14 dB ve 18 dB versiyonları mevcuttur.

(**) 10 - 12 - 15 - 20 dB versiyonları mevcuttur.

(***) Kordonlu brüt ağırlık için ~ 0,34 / 0,40 kg ekleme yapılmalıdır.

ÖRNEK

	Ürün Tanımı	Kod No
Beyaz	Vidalı Anahtar	30 001 0 01
	Soketli Anahtar	30 001 1 01

Soketli ürünlerde, 3. basamak '0' yerine '1' olacaktır.

Ürün kodlarında 'xxx' ve 'x' olan bölüme aşağıdaki tablodan renk kodlarını ekleyiniz

Renkler	Kod No	
	xxx	x
Beyaz	001	0
Krem	010	2

Lillium Natural Çerçevesler

Ürün Tanımı	(Beyaz - Krem) Kod No	Renkli Kod No	Kahverengi Kod No	Kök Meşe - Kök Ceviz Kod No	Kutu Adet	Koli Adet	Brüt Ağırlık (kg)	Koli Ebat (mm)
Tekli Çerçeve	19 xxx 701	19 xxx 701	19 xxx 701	19 xxx 701	12	120	2,36	185 x 365 x 205
İkili Yatay Çerçeve	55 x 12	57 x 12	55 x 12	56 x 12	25	250	6,56	335 x 475 x 300
Üçlü Yatay Çerçeve	55 x 13	57 x 13	55 x 13	56 x 13	20	200	7,74	417 x 455 x 290
Dörtlü Yatay Çerçeve	55 x 39	57 x 39	55 x 39	56 x 39	25	250	11,54	400 x 600 x 345
Beşli Yatay Çerçeve	55 x 59	57 x 59	55 x 59	56 x 59	5	60	3,66	210 x 370 x 345
Altılı Yatay Çerçeve	55 x 69	57 x 69	55 x 69	56 x 69	5	60	4,40	440 x 450 x 140
İkili Dikey Çerçeve	55 x 32	57 x 32	55 x 32	56 x 32	25	250	6,64	335 x 475 x 300
Üçlü Dikey Çerçeve	55 x 33	57 x 33	55 x 33	56 x 33	20	200	8,25	417 x 455 x 290
İkili Priz Çerçeve ***	19 xxx 710	19 xxx 710	19 xxx 710	19 xxx 710	12	120	3,19	180 x 450 x 270
İkili Topraklı Priz Yüksek Çerçeve ***	19 xxx 759	19 xxx 759	19 xxx 759	19 xxx 759	12	120	4,34	285 x 475 x 275

Lillium Natural Kare Çerçevesler

Ürün Tanımı	Kod No	Kutu Adet	Koli Adet	Brüt Ağırlık (kg)	Koli Ebat (mm)
Tekli Çerçeve	32 xxx 701	12	120	2,31	185 x 365 x 205
İkili Yatay Çerçeve	32 xxx 702	25	250	6,55	335 x 475 x 300
Üçlü Yatay Çerçeve	32 xxx 703	20	200	8,34	417 x 455 x 290
Dörtlü Yatay Çerçeve	32 xxx 704	25	250	11,74	400 x 600 x 345
Beşli Yatay Çerçeve	32 xxx 705	5	60	3,45	350 x 370 x 210
Altılı Yatay Çerçeve	32 xxx 706	5	60	4,25	350 x 440 x 210
İkili Dikey Çerçeve	32 xxx 707	25	250	6,72	335 x 475 x 300
Üçlü Dikey Çerçeve	32 xxx 708	20	200	8,36	417 x 455 x 290
İkili Priz Çerçeve ***	32 xxx 710	12	120	4,12	180 x 450 x 270
İkili Topraklı Priz Yüksek Çerçeve ***	32 xxx 759	12	120	5,24	285 x 475 x 275

(•••) İşaretli ürünler beyaz ve krem olarak sipariş edilebilmektedir.

Ürün kodlarında 'xxx' ve 'x' olan bölüme aşağıdaki tablodan renk kodlarını ekleyiniz

Renkler	Kod No	
	xxx	x
Beyaz	001	0
Krem	010	2

Pastel renkli çerçeveler için ürün kodlarında 'xxx' olan bölüme aşağıdaki tablodan renk kodlarını ekleyiniz

Renkler	Kod No	Renkler	Kod No
	xxx		xxx
Sarı	074	Mavi	092
Lila	078	Rose	093
Magenta	085	Turuncu	094
Yeşil	091	Açık Lila	095

Not: Pastel renkli çerçeve seçeneği Lillium Natural Kare için geçerlidir.

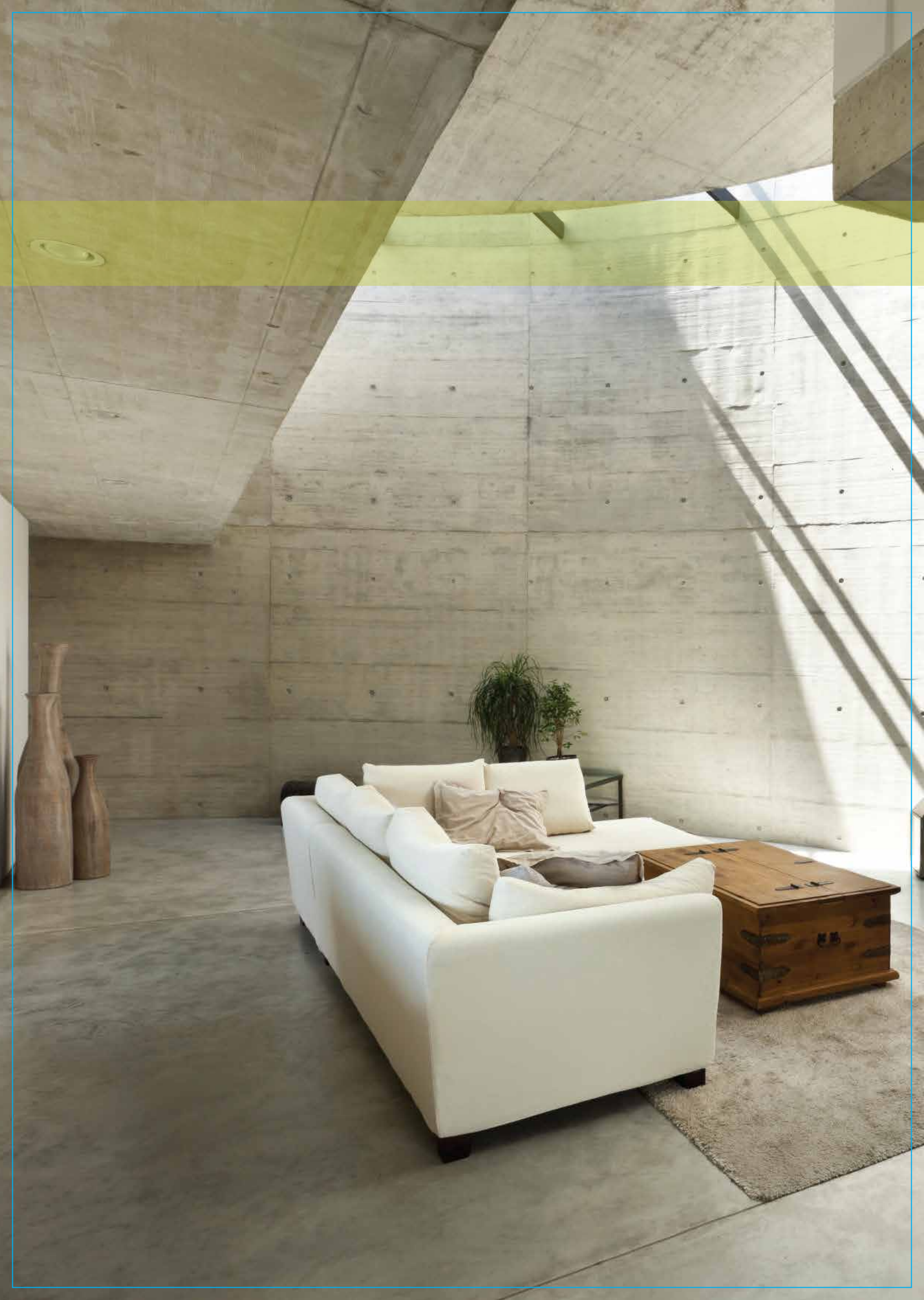

Lillium Natural

Anahtar ve Priz Serisi



Renkli Ürünler



Beyaz



Krem



Metalik Gümüş



Antrasit



Kök Meşe



Kök Ceviz



Kahverengi /
Açık Kahverengi



Şampanya



Lillium Natural, beyaz ve krem iki ana rengin dışında 6 farklı renk uygulaması ile doğal renklerin uyumlu buluşması.

Fonksiyonlar



Anahtar



Üçlü Klima Anahtarı



Çocuk Korumalı
Ups Priz



Bölgesel Ses Ayarı
Paneli (BAP)



Dimmer



İkili Data Prizi



Müzik Yayın Prizi
Hi-Fi

Sadelik yaşam tarzınızla bütünleşir

Farklı renk seçenekleri, yatay ve dikey çoklu çerçeveleri ile mükemmel bir uyum içerisinde buluşturan Lillium Natural, görünüşündeki sadeliği, alternatif renk seçenekleri ile mekanlarınıza değer katar.



Çoklu Çerçeveler

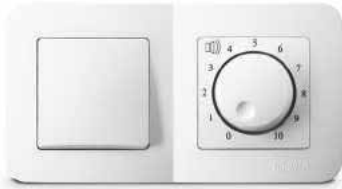

İkili Yatay Çerçeve

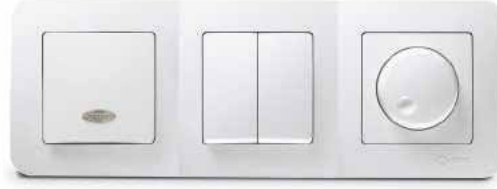

Üçlü Yatay Çerçeve



Dörtlü Yatay Çerçeve



Beşli Yatay Çerçeve

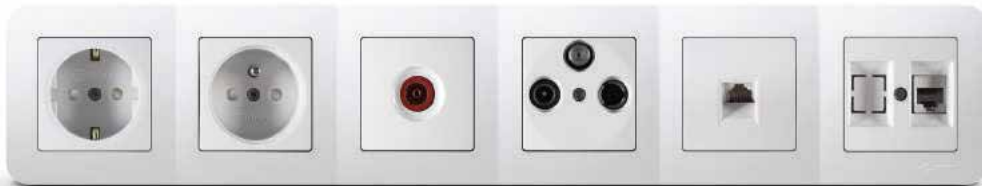

Altılı Yatay Çerçeve



İkili Dikey Çerçeve



Üçlü Dikey Çerçeve

Lillium Natural Anahtar ve Priz Serisi



Anahtar*

55001

10 AX, 250 V~
EN 60669-1
Kutu / Koli Adedi - 12 / 120



Işıklı Anahtar*

55021

10 AX, 250 V~
EN 60669-1
Kutu / Koli Adedi - 12 / 120



Komütatör*

55003

10 AX, 250 V~
EN 60669-1
Kutu / Koli Adedi - 12 / 120



Işıklı Komütatör*

55023

10 AX, 250 V~
EN 60669-1
Kutu / Koli Adedi - 12 / 120



Light*

55004

10 A, 250 V~
EN 60669-1
Kutu / Koli Adedi - 12 / 120



Işıklı Light*

55024

10 A, 250 V~
EN 60669-1
Kutu / Koli Adedi - 12 / 120



Vavien*

55005

10 AX, 250 V~
EN 60669-1
Kutu / Koli Adedi - 12 / 120



Işıklı Vavien*

55025

10 AX, 250 V~
EN 60669-1
Kutu / Koli Adedi - 12 / 120



Kapı Otomatığı*

55096

10 A, 250 V~
EN 60669-1
Kutu / Koli Adedi - 12 / 120



Işıklı Kapı Otomatığı*

55097

10 A, 250 V~
EN 60669-1
Kutu / Koli Adedi - 12 / 120



Deviatör (Ara Vavien)*

55020

10 AX, 250 V~
EN 60669-1
Kutu / Koli Adedi - 12 / 120



Işıklı Deviatör (Ara Vavien)*

55040

10 AX, 250 V~
EN 60669-1
Kutu / Koli Adedi - 12 / 120

* İşaretli ürünlerin soketileri mevcuttur.



Zil Butonu *
55050
10 A, 250 V~
EN 60669-1
Kutu / Koli Adedi - 12 / 120



Işıklı Zil Butonu 12V *
55085
10 A, 12 V~
EN 60669-1
Kutu / Koli Adedi - 12 / 120



Etiketli Zil Butonu *
55010
10 A, 250 V~
EN 60669-1
Kutu / Koli Adedi - 12 / 120



Işıklı Zil Butonu *
55070
10 A, 250 V~
EN 60669-1
Kutu / Koli Adedi - 12 / 120



Etiketli Işıklı Zil Butonu 12V *
55030
10 A, 12 V~
EN 60669-1
Kutu / Koli Adedi - 12 / 120



Uyarı Anahtarı *
55071
16 A, 250 V~
EN 60669-1
Kutu / Koli Adedi - 12 / 120



İkili Vavien
55026
10 AX, 250 V~
EN 60669-1
Kutu / Koli Adedi - 12 / 120



Jaluzi Anahtar *
55041
10 A, 250 V~
EN 60669-1
Kutu / Koli Adedi - 12 / 120



Üçlü Anahtar 3 Tuşlu (1+3)
1 Giriş, 3 Çıkış
55091
10 AX, 250 V~
EN 60669-1
Kutu / Koli Adedi - 12 / 120



Üçlü Anahtar 3 Tuşlu (3+3)
3 Giriş, 3 Çıkış
55092
10 AX, 250 V~
EN 60669-1
Kutu / Koli Adedi - 12 / 120



Üçlü Anahtar Tek Tuşlu (1+3)
1 Giriş, 3 Çıkış
55094
10 AX, 250 V~
EN 60669-1
Kutu / Koli Adedi - 12 / 120



Üçlü Anahtar Tek Tuşlu (3+3)
3 Giriş, 3 Çıkış
55095
10 AX, 250 V~
EN 60669-1
Kutu / Koli Adedi - 12 / 120

Lillium Natural Anahtar ve Priz Serisi



Priz
55022
16 A, 250 V~
IEC 60884-1
Kutu / Koli Adedi - 12 / 120



Topraklı Priz *
55028
16 A, 250 V~
IEC 60884-1
Kutu / Koli Adedi - 12 / 120



Kapaklı Topraklı Priz *
55029
16 A, 250 V~
IEC 60884-1
Kutu / Koli Adedi - 12 / 120



Çocuk Korumalı Kapaklı Topraklı Priz *
19001254
16 A, 250 V~
IEC 60884-1
Kutu / Koli Adedi - 12 / 120



Ups Priz *
55019
16 A, 250 V~
IEC 60884-1
Kutu / Koli Adedi - 12 / 120



Çocuk Korumalı Priz
55052
16 A, 250 V~
IEC 60884-1
Kutu / Koli Adedi - 12 / 120



Çocuk Korumalı Ups Priz *
55053
16 A, 250 V~
IEC 60884-1
Kutu / Koli Adedi - 12 / 120



Çocuk Korumalı Topraklı Priz *
55058
16 A, 250 V~
IEC 60884-1
Kutu / Koli Adedi - 12 / 120



İkili Ups Priz
55018
16 A, 250 V~
IEC 60884-1
Kutu / Koli Adedi - 12 / 120



İkili Priz
55017
16 A, 250 V~
IEC 60884-1
Kutu / Koli Adedi - 12 / 120



İkili Topraklı Priz
55082
16 A, 250 V~
IEC 60884-1
Kutu / Koli Adedi - 12 / 120



İkili Topraklı Priz Yüksek
55057
16 A, 250 V~
IEC 60884-1
Kutu / Koli Adedi - 12 / 120

* İşaretili ürünlerin soketileri mevcuttur.



Tv Anten Prizi Geçişli 6 dB
55007
TSE K 72
Kutu / Koli Adedi - 12 / 120



Tv Anten Prizi Sonlu 4 dB
55027
TSE K 72
Kutu / Koli Adedi - 12 / 120



**Tv Anten Prizi Geçişli 6 dB
(Pim Merkez Kontaklı)**
55043
TSE K 72
Kutu / Koli Adedi - 12 / 120



**Tv Anten Prizi Sonlu 4 dB
(Pim Merkez Kontaklı)**
55044
TSE K 72
Kutu / Koli Adedi - 12 / 120



Tv-Radyo Prizi Geçişli 7 dB
55060
TSE K 72
Kutu / Koli Adedi - 12 / 120



Tv-Radyo Prizi Sonlu 1.5 dB
55065
TSE K 72
Kutu / Koli Adedi - 12 / 120



Tv-Sat Prizi Geçişli 4 dB
55083
TSE K 72
Kutu / Koli Adedi - 12 / 120



Tv-Sat Prizi Sonlu 1 dB
55098
TSE K 72
Kutu / Koli Adedi - 12 / 120



Tv-Radyo-Sat Prizi Geçişli 4 dB
55067
TSE K 72
Kutu / Koli Adedi - 12 / 120



Tv-Radyo-Sat Prizi Sonlu 1.5 dB
55066
TSE K 72
Kutu / Koli Adedi - 12 / 120



Nümeris Telefon Prizi
55014
TSE K 71
Kutu / Koli Adedi - 12 / 120



İkili Nümeris Telefon Prizi
55034
TSE K 71
Kutu / Koli Adedi - 12 / 120

Lillium Natural Anahtar ve Priz Serisi



İkili Data Prizi 1 Ad. Cat 5
55035
TSE K 71
Kutu / Koli Adedi - 12 / 120



İkili Data Prizi 2 Ad. Cat 5
55036
TSE K 71
Kutu / Koli Adedi - 12 / 120



İkili Data Prizi Cat 5 + Nümeris
55037
TSE K 71
Kutu / Koli Adedi - 12 / 120



İkili Data Prizi Boş
55038
TSE K 71
Kutu / Koli Adedi - 12 / 120



Müzik Yayın Prizi Hi-Fi
55080
TSE K 71
Kutu / Koli Adedi - 12 / 120



Dimmer
55011
60-600 W, 250 V~
EN 60669-2-2
Kutu / Koli Adedi - 10 / 100



Dimmer (Şebeke Filtreli)
55031
60-600 W, 250 V~
EN 60669-2-2
Kutu / Koli Adedi - 10 / 100



Dimmer
55093
60-1000 W, 250 V~
EN 60669-2-2
Kutu / Koli Adedi - 10 / 100



1-10V Led Dimmer
19001459
50Hz, 230 V~
IEC 60669-2-1
Kutu / Koli Adedi - 10 / 100



Uzaktan Kumandalı Dimmer
(Şebeke Filtreli)
55045
60-300 W, 250 V~
EN 60669-2-2
Kutu / Koli Adedi - 10 / 100



Bölgesel Ses Ayar Paneli
(BAP)
55086
10 W
Kutu / Koli Adedi - 6 / 60



Acil Durum Lambası
55055
250 V~
Kutu / Koli Adedi - 6 / 60



Uyarı Zili
55056
250 V~
Kutu / Koli Adedi - 6 / 60



Gecikmeli Enerji Saver (Röle Hariç)*

55046
10A, 220 V~
Kutu / Koli Adedi - 10 / 100

Enerji Saver (Röle Hariç)
55183
10A, 220 V~
Kutu / Koli Adedi - 12 / 120



Elektromanyetik Energy Saver*
19001301

12 V ~
Kutu / Koli Adedi - 12 / 120

Radio Frekanslı Energy Saver
19001302

12 V ~
Kutu / Koli Adedi - 12 / 120



Üçlü Klima Anahtarı

55084
16 A, 250 V~
Kutu / Koli Adedi - 12 / 120



Şok Korumalı Topraklı Priz

19001139K
16 A, 250 V~
Kutu / Koli Adedi - 5 / 30

* Energy saver ürün görselleri temsili olarak verilmiş olup kart için ayrıca sipariş verilmesi gerekmektedir.



Tekli Çerçeve
19001701

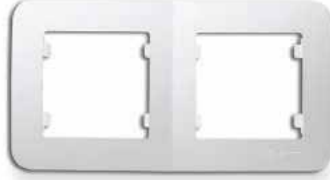

İkili Yatay Çerçeve
55012



Üçlü Yatay Çerçeve
55013

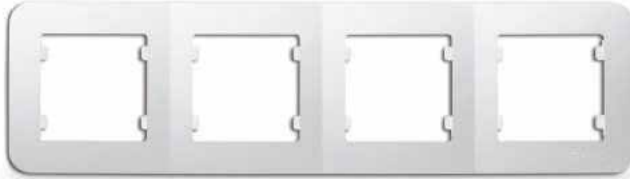

Dörtlü Yatay Çerçeve
55039

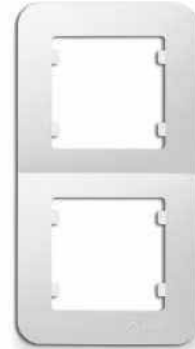

İkili Dikey Çerçeve
55032



Üçlü Dikey Çerçeve
55033

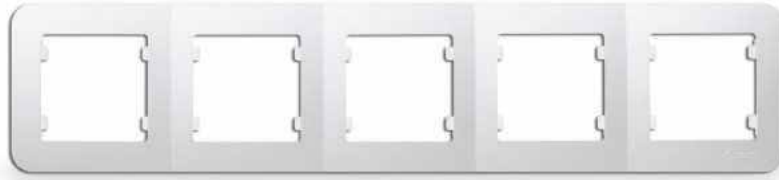

Beşli Yatay Çerçeve
55059

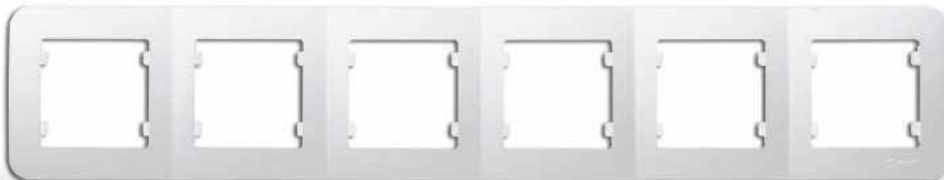

Altılı Yatay Çerçeve
55069

Teknik Çizimler

Tekli Çerçeve

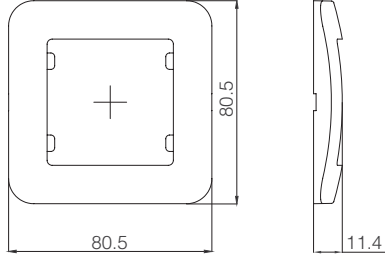

Anahtar

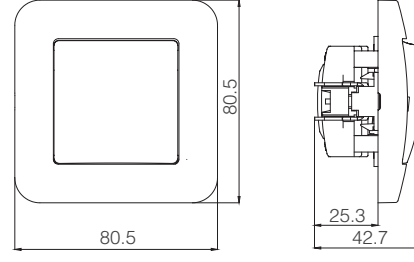

Topraklı Priz

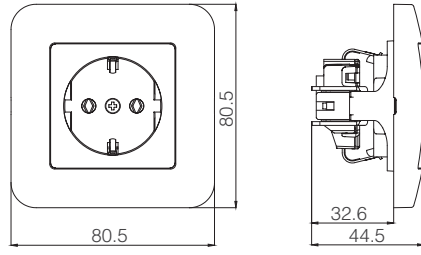

İkili Topraklı Priz

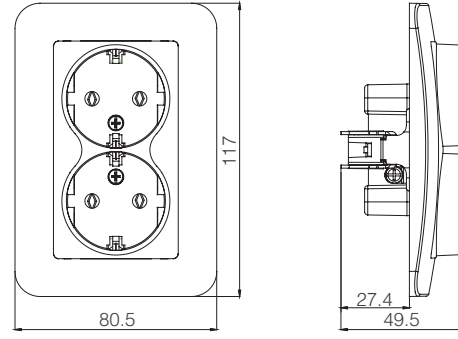

İkili Yatay Çerçeve

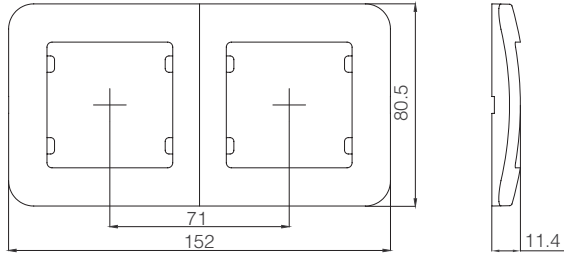

Üçlü Yatay Çerçeve

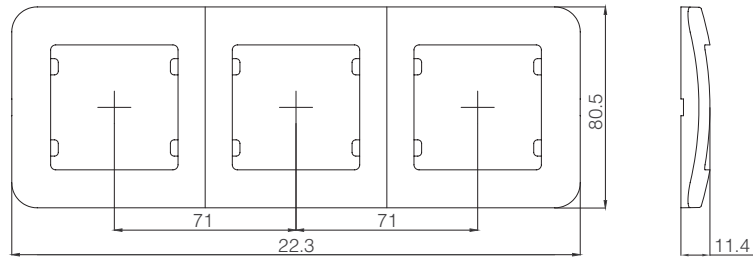

Dörtlü Yatay Çerçeve

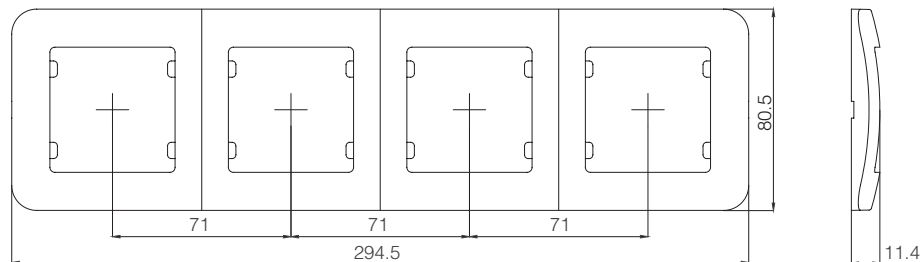

Beşli Yatay Çerçeve

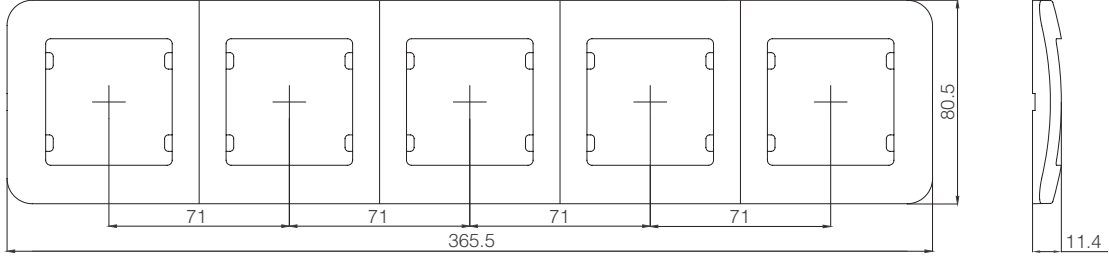

Altılı Yatay Çerçeve

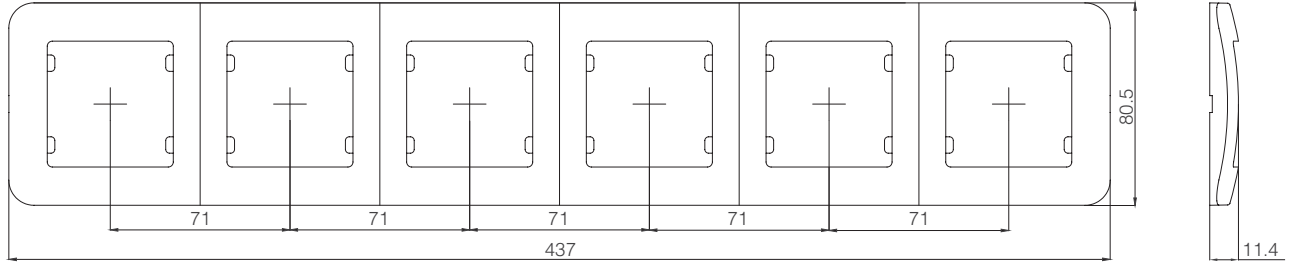

İkili Dikey Çerçeve

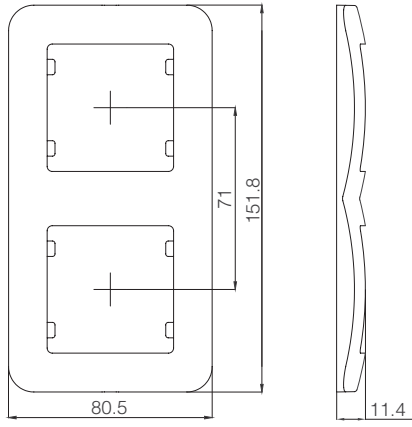

Üçlü Dikey Çerçeve

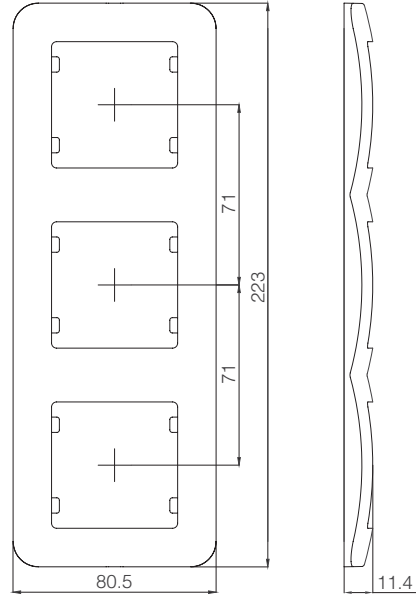

Lillium Natural Anahtar ve Priz Serisi

Ürün Tanımı	Beyaz - Krem Kod No	Renkli Kod No	Kutu Adet	Koli Adet	Brüt Ağırlık (kg)	Koli Ebat (mm)
Anahtar Grubu						
• Anahtar	55 x 01	57 x 01	12	120	10,26	285 x 475 x 275
• Işıklı Anahtar	55 x 21	57 x 21	12	120	10,61	285 x 475 x 275
• Komütatör	55 x 03	57 x 03	12	120	10,78	285 x 475 x 275
• Işıklı Komütatör	55 x 23	57 x 23	12	120	11,04	285 x 475 x 275
• Light	55 x 04	57 x 04	12	120	10,35	285 x 475 x 275
• Işıklı Light	55 x 24	57 x 24	12	120	11,50	285 x 475 x 275
• Vavien	55 x 05	57 x 05	12	120	10,47	285 x 475 x 275
• Işıklı Vavien	55 x 25	57 x 25	12	120	10,83	285 x 475 x 275
• Kapı Otomatığı	55 x 96	57 x 96	12	120	10,35	285 x 475 x 275
• Işıklı Kapı Otomatığı	55 x 97	57 x 97	12	120	10,35	285 x 475 x 275
• Deviatör (Ara Vavien)	55 x 20	57 x 20	12	120	10,84	285 x 475 x 275
• Işıklı Deviatör (Ara Vavien)	55 x 40	57 x 40	12	120	11,19	285 x 475 x 275
• Zil Butonu	55 x 50	57 x 50	12	120	10,56	285 x 475 x 275
• Işıklı Zil Butonu 12 V	55 x 85	57 x 85	12	120	10,78	285 x 475 x 275
• Işıklı Zil Butonu	55 x 70	57 x 70	12	120	10,82	285 x 475 x 275
• Etiketli Zil Butonu	55 x 10	57 x 10	12	120	10,54	285 x 475 x 275
• Etiketli Işıklı Zil Butonu 12 V	55 x 30	57 x 30	12	120	10,76	285 x 475 x 275
• Üçlü Anahtar 3 Tuşlu (1+3) 1 Giriş, 3 Çıkış	55 x 91	57 x 91	12	120	11,45	285 x 475 x 275
• Üçlü Anahtar 3 Tuşlu (3+3) 3 Giriş, 3 Çıkış	55 x 92	57 x 92	12	120	11,87	285 x 475 x 275
• Üçlü Anahtar Tek Tuşlu (1+3) 1 Giriş, 3 Çıkış	55 x 94	57 x 94	12	120	11,87	285 x 475 x 275
• Üçlü Anahtar Tek Tuşlu (3+3) 3 Giriş, 3 Çıkış	55 x 95	57 x 95	12	120	11,75	285 x 475 x 275
• Üçlü Klima Anahtar	55 x 84	57 x 84	12	120	11,27	285 x 475 x 275
• İkili Vavien	55 x 26	57 x 26	12	120	13,09	285 x 475 x 275
• Jaluzi Anahtar	55 x 41	57 x 41	12	120	10,98	285 x 475 x 275
• Uyarı Anahtarı	55 x 71	57 x 71	12	120	11,13	285 x 475 x 275
Priz Grubu						
Priz	55 x 22	57 x 22	12	120	10,68	285 x 475 x 275
Topraklı Priz	55 x 28	57 x 28	12	120	10,93	285 x 475 x 275
Topraklı Priz Soketli ***	55 x 72	57 x 72	12	120	10,92	285 x 475 x 275
Kapaklı Topraklı Priz	55 x 29	57 x 29	12	120	11,76	335 x 475 x 300
Kapaklı Topraklı Priz Soketli	55 x 99	57 x 99	12	120	10,93	335 x 475 x 300
Çocuk Korumalı Kapaklı Topraklı Priz	19 xxx 254	19 xxx 254	12	120	10,93	335 x 475 x 300
Çocuk Korumalı Kapaklı Topraklı Priz Soketli	19 xxx 255	19 xxx 255	12	120	10,93	335 x 475 x 300
Ups Priz	55 x 19	57 x 19	12	120	12,23	285 x 475 x 275
Ups Priz Soketli ***	55 x 73	57 x 73	12	120	10,77	285 x 475 x 275
Kapaklı Ups Priz	55 x 16	57 x 16	12	120	12,78	335 x 475 x 300
Çocuk Korumalı Priz	55 x 52	57 x 52	12	120	10,77	285 x 475 x 275
Çocuk Korumalı Ups Priz	55 x 53	57 x 53	12	120	11,74	285 x 475 x 275
Çocuk Korumalı Ups Priz Soketli	19 xxx 198	19 xxx 198	12	120	12,23	285 x 475 x 275
Çocuk Korumalı Kapaklı Ups Priz	19 xxx 300	19 xxx 300	12	120	13,02	335 x 475 x 300
Çocuk Korumalı Topraklı Priz	55 x 58	57 x 58	12	120	11,62	285 x 475 x 275
Çocuk Korumalı Topraklı Priz Soketli ***	55 x 74	57 x 74	12	120	11,62	285 x 475 x 275
İkili Ups Priz	55 x 18	57 x 18	12	120	11,54	410 x 485 x 310
İkili Priz	55 x 17	57 x 17	12	120	10,54	335 x 475 x 300
İkili Topraklı Priz	55 x 82	57 x 82	12	120	12,44	410 x 485 x 310
İkili Topraklı Priz Yüksek	55 x 57	57 x 57	12	120	13,24	380 x 505 x 390
İkili Topraklı Priz Yüksek Porselen	55 x 68	57 x 68	12	120	20,17	380 x 505 x 390
Tv Priz Grubu						
Tv Anten Prizi Geçişli 6 dB	55 x 07	57 x 07	12	120	10,55	285 x 475 x 275
Tv Anten Prizi Sonlu 4 dB	55 x 27	57 x 27	12	120	10,31	285 x 475 x 275
Tv Anten Prizi Sonlu 0.5 dB Metal Kasalı	55 x 87	57 x 87	12	120	10,68	285 x 475 x 275
Tv Anten Prizi Geçişli 11 dB Metal Kasalı *	55 x 88	57 x 88	12	120	10,68	285 x 475 x 275
Tv Anten Prizi Dirençsiz ***	55 x 42	57 x 42	12	120	10,55	285 x 475 x 275
Tv Anten Prizi Geçişli Pim Merkez Kontaklı	55 x 43	57 x 43	12	120	9,48	285 x 475 x 275
Tv Anten Prizi Sonlu Pim Merkez Kontaklı	55 x 44	57 x 44	12	120	9,03	285 x 475 x 275
Tv-Radyo Prizi Geçişli 7 dB **	55 x 60	57 x 60	12	120	14,33	285 x 475 x 275
Tv-Radyo Prizi Sonlu 1.5 dB	55 x 65	57 x 65	12	120	14,51	285 x 475 x 275
Tv-Sat Prizi Sonlu 1 dB	55 x 98	57 x 98	12	120	14,27	285 x 475 x 275
Tv-Sat Prizi Geçişli 4 dB	55 x 83	57 x 83	12	120	14,50	285 x 475 x 275
Tv-Radyo-Sat Prizi Sonlu 1.5 dB	55 x 66	57 x 66	12	120	15,19	285 x 475 x 275
Tv-Radyo-Sat Prizi Geçişli 4 dB	55 x 67	57 x 67	12	120	15,43	285 x 475 x 275
Uydu Prizi Tekli Geçişli ***	55 x 33	57 x 33	12	120	11,19	285 x 475 x 275
Uydu Prizi Tekli Sonlu ***	55 x 34	57 x 34	12	120	11,19	285 x 475 x 275

Ürün Tanımı

(Beyaz - Krem)
Kod No

Renkli
Kod No

Kutu
Adet

Koli
Adet

Brüt Ağırlık
(kg)

Koli Ebat
(mm)

Veri İletim Grubu

Nümeris Telefon Prizi	55 x 14	57 x 14	12	120	9,95	285 x 475 x 275
İkili Nümeris Telefon Prizi	55 x 34	57 x 34	12	120	9,77	285 x 475 x 275
İkili Data Prizi 1 Ad. Cat 5	55 x 35	57 x 35	12	120	9,71	285 x 475 x 275
İkili Data Prizi 2 Ad. Cat 5	55 x 36	57 x 36	12	120	10,25	285 x 475 x 275
İkili Data Prizi Cat 5 + Nümeris	55 x 37	57 x 37	12	120	10,13	285 x 475 x 275
İkili Data Prizi Boş	55 x 38	57 x 38	12	120	8,39	285 x 475 x 275
İkili Data Prizi 1 Ad. Cat 6	19 xxx 135	19 xxx 135	12	120	9,68	285 x 475 x 275
İkili Data Prizi 2 Ad. Cat 6	19 xxx 136	19 xxx 136	12	120	10,37	285 x 475 x 275
İkili Data Prizi Cat 3 + Cat 6	19 xxx 137	19 xxx 137	12	120	10,25	285 x 475 x 275
İkili Data Prizi 1 Ad. Cat 3	19 xxx 075	19 xxx 075	12	120	6,61	285 x 475 x 275
Müzik Yayın Prizi Hi - Fi	55 x 80	57 x 80	12	120	9,89	285 x 475 x 275

Elektronik Grubu

Dimmer 60-600W	55 x 11	57 x 11	10	100	11,33	370 x 485 x 260
Dimmer (Şebeke Filtreli) 60-600W	55 x 31	57 x 31	10	100	17,59	410 x 545 x 315
Dimmer 60-1000W	55 x 93	57 x 93	10	100	12,79	370 x 485 x 260
1-10V Led Dimmer	19 xxx 459	19 xxx 459	10	100	13,90	385 x 500 x 275
Uzaktan Kumandalı Dimmer (Şebeke Filtreli) 60-300W	55 x 45	57 x 45	10	100	15,85	410 x 545 x 315
Bölgesel Ses Ayarı Paneli (BAP) 10W	55 x 86	57 x 86	6	60	7,74	385 x 500 x 190
Acil Durum Lambası	55 x 55	57 x 55	6	60	9,01	370 x 500 x 165
Uyarı Zili	55 x 56	57 x 56	6	60	8,26	370 x 500 x 165
■ Gecikmeli Energy Saver (Röle Hariç)	55 x 46	57 x 46	12	120	12,95	410 x 545 x 315
■ Energy Saver (Röle Hariç) ***	55 x 83	57 x 83	12	120	14,50	285 x 475 x 275
■ Elektromanyetik Energy Saver	19 xxx 301	19 xxx 301	12	120	7,97	365 x 472 x 215
■ Radyo Frekanslı Energy Saver	19 xxx 302	19 xxx 302	12	120	8,05	365 x 472 x 215
Şok Korumalı Topraklı Priz	19 xxx 139K	19 xxx 139K	5	30	3,84	190 x 290 x 272

Çerçeve Grubu

Tekli Çerçeve	19 xxx 701	19 xxx 701	12	120	2,36	185 x 365 x 205
İkili Yatay Çerçeve	55 x 12	57 x 12	25	250	6,56	335 x 475 x 300
Üçlü Yatay Çerçeve	55 x 13	57 x 13	20	200	7,74	417 x 455 x 290
Dörtlü Yatay Çerçeve	55 x 39	57 x 39	25	250	11,54	400 x 600 x 345
Beşli Yatay Çerçeve	55 x 59	57 x 59	5	60	3,66	210 x 370 x 345
Altılı Yatay Çerçeve	55 x 69	57 x 69	5	60	4,40	440 x 450 x 140
İkili Dikey Çerçeve	55 x 32	57 x 32	25	250	6,64	335 x 475 x 300
Üçlü Dikey Çerçeve	55 x 33	57 x 33	20	200	8,25	417 x 455 x 290
İkili Priz Çerçeve **	19 xxx 710	19 xxx 710	12	120	3,19	180 x 450 x 270
İkili Topraklı Priz Yüksek Çerçeve **	19 xxx 759	19 xxx 759	12	120	4,34	285 x 475 x 275

(*) İşaretli ürünlerin soketleri mevcuttur. (***) İşaretli ürünler beyaz ve krem olarak sipariş edilebilmektedir.

(*) 14 dB ve 18 dB versiyonları mevcuttur. (***) 10 - 12 - 15 - 20 dB versiyonları mevcuttur.

(■) İşaretli ürünlerin röle seçenekleri için 231. sayfaya bakınız.

ÖRNEK

	Ürün Tanımı	Kod No
Beyaz	Vidalı Anahtar	55 0 01
	Soketli Anahtar	55 1 01

Soketli ürünlerde, 3. basamak '0' yerine '1' olacaktır.

(***) Sipariş 3. basamaktaki kod 1 arttırılarak verilmelidir.

ÖRNEK

	Ürün Tanımı	Kod No
Beyaz	Energy Saver Röle Hariç	55 1 83
	Uydu Prizi Tekli Geçişli	55 1 33
	Uydu Prizi Tekli Sonlu	55 1 34
Krem	Energy Saver Röle Hariç	55 3 83
	Uydu Prizi Tekli Geçişli	55 3 33
	Uydu Prizi Tekli Sonlu	55 3 34

Ürün kodlarında 'xxx' ve 'x' olan bölüme aşağıdaki tablodan renk kodlarını ekleyiniz

Renkler	Kod No	
	xxx	x
Beyaz	001	0
Krem	010	2
Metalik Gümüş	065	6
Antrasit	086	8

Soketli ürün siparişlerinde 'x' yerine Metalik Gümüş için '7' yazınız. Antrasit için '9' yazınız.

Lillium Natural Anahtar ve Priz Serisi

Ürün Tanımı	Kahverengi Kod No	Kök Meşe - Kök Ceviz Kod No	Kutu Adet	Koli Adet	Brüt Ağırlık (kg)	Koli Ebat (mm)
Anahtar Grubu						
• Anahtar	55 x 01	56 x 01	12	120	10,28	285 x 475 x 275
• Işıklı Anahtar	55 x 21	56 x 21	12	120	10,61	285 x 475 x 275
• Komütatör	55 x 03	56 x 03	12	120	10,78	285 x 475 x 275
• Işıklı Komütatör	55 x 23	56 x 23	12	120	11,04	285 x 475 x 275
• Light	55 x 04	56 x 04	12	120	10,35	285 x 475 x 275
• Işıklı Light	55 x 24	56 x 24	12	120	11,50	285 x 475 x 275
• Vavien	55 x 05	56 x 05	12	120	10,62	285 x 475 x 275
• Işıklı Vavien	55 x 25	56 x 25	12	120	10,83	285 x 475 x 275
• Kapı Otomatığı	55 x 96	56 x 96	12	120	10,35	285 x 475 x 275
• Işıklı Kapı Otomatığı	55 x 97	56 x 97	12	120	10,35	285 x 475 x 275
• Deviatör (Ara Vavien)	55 x 20	56 x 20	12	120	10,84	285 x 475 x 275
• Işıklı Deviatör (Ara Vavien)	55 x 40	56 x 40	12	120	11,19	285 x 475 x 275
• Zil Butonu	55 x 50	56 x 50	12	120	10,56	285 x 475 x 275
• Işıklı Zil Butonu 12 V	55 x 85	56 x 85	12	120	10,78	285 x 475 x 275
• Işıklı Zil Butonu	55 x 70	56 x 70	12	120	10,82	285 x 475 x 275
• Etiketli Zil Butonu	55 x 10	56 x 10	12	120	10,54	285 x 475 x 275
• Etiketli Işıklı Zil Butonu 12 V	55 x 30	56 x 30	12	120	10,76	285 x 475 x 275
• Üçlü Anahtar 3 Tuşlu (1+3) 1 Giriş, 3 Çıkış	55 x 91	56 x 91	12	120	11,45	285 x 475 x 275
• Üçlü Anahtar 3 Tuşlu (3+3) 3 Giriş, 3 Çıkış	55 x 92	56 x 92	12	120	11,87	285 x 475 x 275
• Üçlü Anahtar Tek Tuşlu (1+3) 1 Giriş, 3 Çıkış	55 x 94	56 x 94	12	120	11,87	285 x 475 x 275
• Üçlü Anahtar Tek Tuşlu (3+3) 3 Giriş, 3 Çıkış	55 x 95	56 x 95	12	120	11,75	285 x 475 x 275
• Üçlü Klima Anahtar	55 x 84	56 x 84	12	120	11,27	285 x 475 x 275
• İkili Vavien	55 x 26	56 x 26	12	120	13,09	285 x 475 x 275
• Jaluzi Anahtar	55 x 41	56 x 41	12	120	10,98	285 x 475 x 275
• Uyarı Anahtarı	55 x 71	56 x 71	12	120	11,13	285 x 475 x 275
Priz Grubu						
Priz	55 x 22	56 x 22	12	120	10,68	285 x 475 x 275
Topraklı Priz	55 x 28	56 x 28	12	120	10,93	285 x 475 x 275
Topraklı Priz Soketli ***	55 x 72	56 x 72	12	120	10,92	285 x 475 x 275
Kapaklı Topraklı Priz	55 x 29	56 x 29	12	120	11,76	335 x 475 x 300
Kapaklı Topraklı Priz Soketli	55 x 99	56 x 99	12	120	10,93	335 x 475 x 300
Çocuk Korumalı Kapaklı Topraklı Priz	19 xxx 254	19 xxx 254	12	120	10,93	335 x 475 x 300
Çocuk Korumalı Kapaklı Topraklı Priz Soketli	19 xxx 255	19 xxx 255	12	120	10,93	335 x 475 x 300
Ups Priz	55 x 19	56 x 19	12	120	12,23	285 x 475 x 275
Ups Priz Soketli ***	55 x 73	56 x 73	12	120	10,77	285 x 475 x 275
Kapaklı Ups Priz	55 x 16	56 x 16	12	120	12,78	335 x 475 x 300
Çocuk Korumalı Priz	55 x 52	56 x 52	12	120	10,77	285 x 475 x 275
Çocuk Korumalı Ups Priz	55 x 53	56 x 53	12	120	11,74	285 x 475 x 275
Çocuk Korumalı Ups Priz Soketli	19 xxx 198	19 xxx 198	12	120	12,23	285 x 475 x 275
Çocuk Korumalı Kapaklı Ups Priz	19 xxx 300	19 xxx 300	12	120	13,02	335 x 475 x 300
Çocuk Korumalı Topraklı Priz	55 x 58	56 x 58	12	120	11,62	285 x 475 x 275
Çocuk Korumalı Topraklı Priz Soketli ***	55 x 74	56 x 74	12	120	11,62	285 x 475 x 275
İkili Ups Priz	55 x 18	56 x 18	12	120	11,54	410 x 485 x 310
İkili Priz	55 x 17	56 x 17	12	120	10,54	335 x 475 x 300
İkili Topraklı Priz	55 x 82	56 x 82	12	120	12,44	410 x 485 x 310
İkili Topraklı Priz Yüksek	55 x 57	56 x 57	12	120	13,24	380 x 505 x 390
İkili Topraklı Priz Yüksek Porselen	55 x 68	55 x 57	12	120	20,17	380 x 505 x 390
Tv Priz Grubu						
Tv Anten Prizi Geçişli 6 dB	55 x 07	56 x 07	12	120	10,55	285 x 475 x 275
Tv Anten Prizi Sonlu 4 dB	55 x 27	56 x 27	12	120	10,31	285 x 475 x 275
Tv Anten Prizi Sonlu 0.5 dB Metal Kasalı	55 x 87	56 x 87	12	120	10,68	285 x 475 x 275
Tv Anten Prizi Geçişli 11 dB Metal Kasalı *	55 x 88	56 x 88	12	120	10,68	285 x 475 x 275
Tv Anten Prizi Dirençsiz	55 x 42	56 x 42	12	120	10,55	285 x 475 x 275
Tv Anten Prizi Geçişli Pim Merkez Kontaklı	55 x 43	56 x 43	12	120	9,48	285 x 475 x 275
Tv Anten Prizi Sonlu Pim Merkez Kontaklı	55 x 44	56 x 44	12	120	9,03	285 x 475 x 275
Tv-Radyo Prizi Geçişli 7 dB **	55 x 60	56 x 60	12	120	14,33	285 x 475 x 275
Tv-Radyo Prizi Sonlu 1.5 dB	55 x 65	56 x 65	12	120	14,51	285 x 475 x 275
Tv-Sat Sonlu Prizi 1 dB	55 x 98	56 x 98	12	120	14,27	285 x 475 x 275
Tv-Sat Geçişli Prizi 4 dB	55 x 83	56 x 83	12	120	14,50	285 x 475 x 275
Tv-Radyo-Sat Sonlu Prizi 1.5 dB	55 x 66	56 x 66	12	120	15,19	285 x 475 x 275
Tv-Radyo-Sat Geçişli Prizi 4 dB	55 x 67	56 x 67	12	120	15,43	285 x 475 x 275
Uydu Prizi Tekli Geçişli ***	55 x 33	56 x 33	12	120	11,19	285 x 475 x 275
Uydu Prizi Tekli Sonlu ***	55 x 34	56 x 34	12	120	11,19	285 x 475 x 275

Ürün Tanımı

Kahverengi Kod No Kök Meşe - Kök Ceviz Kod No Kutu Adet Koli Adet Brüt Ağırlık (kg) Koli Ebat (mm)

Veri İletim Grubu

Nümeris Telefon Prizi	55 x 14	56 x 14	12	120	9,95	285 x 475 x 275
İkili Nümeris Telefon Prizi	55 x 34	56 x 34	12	120	9,77	285 x 475 x 275
İkili Data Prizi 1 Ad. Cat 5	55 x 35	56 x 35	12	120	9,71	285 x 475 x 275
İkili Data Prizi 2 Ad. Cat 5	55 x 36	56 x 36	12	120	10,25	285 x 475 x 275
İkili Data Prizi Cat 5 + Nümeris	55 x 37	56 x 37	12	120	10,13	285 x 475 x 275
İkili Data Prizi Boş	55 x 38	56 x 38	12	120	8,39	285 x 475 x 275
İkili Data Prizi 1 Ad. Cat 6	19 xxx 135	19 xxx 135	12	120	9,68	285 x 475 x 275
İkili Data Prizi 2 Ad. Cat 6	19 xxx 136	19 xxx 136	12	120	10,37	285 x 475 x 275
İkili Data Prizi Cat 3 + Cat 6	19 xxx 137	19 xxx 137	12	120	10,25	285 x 475 x 275
İkili Data Prizi 1 Ad. Cat 3	19 xxx 075	19 xxx 075	12	120	6,61	285 x 475 x 275
Müzik Yayın Prizi Hi - Fi	55 x 80	56 x 80	12	120	9,89	285 x 475 x 275

Elektronik Grubu

Dimmer 60-600W	55 x 11	56 x 11	10	100	11,33	370 x 485 x 260
Dimmer (Şebeke Filtreli) 60-600W	55 x 31	56 x 31	10	100	17,59	410 x 545 x 315
Dimmer 60-1000W	55 x 93	56 x 93	10	100	12,79	370 x 485 x 260
1-10V Led Dimmer	19 xxx 459	19 xxx 459	10	100	13,90	385 x 500 x 275
Uzaktan Kumandalı Dimmer (Şebeke Filtreli) 60-300W	55 x 45	56 x 45	10	100	15,85	410 x 545 x 315
Bölgesel Ses Ayarı Paneli (BAP) 10W	55 x 86	56 x 86	6	60	7,74	385 x 500 x 190
Acil Durum Lambası	55 x 55	56 x 55	6	60	9,01	370 x 500 x 165
Uyarı Zili	55 x 56	56 x 56	6	60	8,26	370 x 500 x 165
■ Gecikmeli Energy Saver (Röle Hariç)	55 x 46	56 x 46	12	120	12,95	410 x 545 x 315
■ Energy Saver (Röle Hariç) ***	55 x 83	56 x 83	12	120	14,50	285 x 475 x 275
■ Elektromanyetik Energy Saver	19 xxx 301	19 xxx 301	12	120	7,97	365 x 472 x 215
■ Radyo Frekanslı Energy Saver	19 xxx 302	19 xxx 302	12	120	8,05	365 x 472 x 215
Şok Korumalı Topraklı Priz	19 xxx 139K	19 xxx 139K	5	30	3,84	190 x 290 x 272

Çerçeve Grubu

Tekli Çerçeve	19 xxx 701	19 xxx 701	12	120	2,18	185 x 365 x 205
İkili Yatay Çerçeve	55 x 12	56 x 12	25	250	6,90	335 x 475 x 300
Üçlü Yatay Çerçeve	55 x 13	56 x 13	20	200	7,74	417 x 455 x 290
Dörtlü Yatay Çerçeve	55 x 39	56 x 39	25	250	11,54	400 x 600 x 345
Beşli Yatay Çerçeve	55 x 59	56 x 59	5	60	3,66	210 x 370 x 345
Altılı Yatay Çerçeve	55 x 69	56 x 69	5	60	4,40	440 x 450 x 140
İkili Dikey Çerçeve	55 x 32	56 x 32	25	250	6,64	335 x 475 x 300
Üçlü Dikey Çerçeve	55 x 33	56 x 33	20	200	8,25	417 x 455 x 290
İkili Priz Çerçeve **	19 xxx 710	19 xxx 710	12	120	3,19	180 x 450 x 270
İkili Topraklı Priz Yüksek Çerçeve **	19 xxx 759	19 xxx 759	12	120	4,34	285 x 475 x 275

(•) İşaretli ürünlerin soketlileri mevcuttur. (••) İşaretli ürünler beyaz ve krem olarak sipariş edilebilmektedir.

(*) 14 dB ve 18 dB versiyonları mevcuttur. (**) 10 - 12 - 15 - 20 dB versiyonları mevcuttur.

(■) İşaretli ürünlerin röle seçenekleri için 231. sayfaya bakınız.

ÖRNEK

	Ürün Tanımı	Kod No
Kahverengi	Vidalı Anahtar	55 4 01
Açık Kahverengi	Soketli Anahtar	55 5 01

Soketli ürünlerde, 3. basamak '4' yerine '5' olacaktır.

(***) Sipariş 3. basamaktaki kod 1 arttırılarak verilmelidir.

ÖRNEK

	Ürün Tanımı	Kod No
Kahverengi Kahverengi	Energy Saver Röle Hariç	55 9 83
	Uydu Prizi Tekli Geçişli	55 9 33
	Uydu Prizi Tekli Sonlu	55 9 34
Kök Meşe	Energy Saver Röle Hariç	56 3 83
	Uydu Prizi Tekli Geçişli	56 3 33
	Uydu Prizi Tekli Sonlu	56 3 34

Ürün kodlarında 'xxx' ve 'x' olan bölüme aşağıdaki tablodan renk kodlarını ekleyiniz

Renkler	Kod No	
	xxx	x
Kahverengi Açık Kahverengi	009	4
Açık Kahverengi Açık Kahverengi	097	6
Kahverengi Kahverengi	096	8
Kök Meşe	037	2
Kök Ceviz	038	0

Soketli ürün siparişlerinde 'x' yerine Kök Meşe için '3' yazınız.
Kök Ceviz için '1' yazınız.
Kahverengi-A.Kahverengi için '5' yazınız.
A.Kahverengi-A.Kahverengi için '7' yazınız.
Kahverengi-Kahverengi için '9' yazınız.

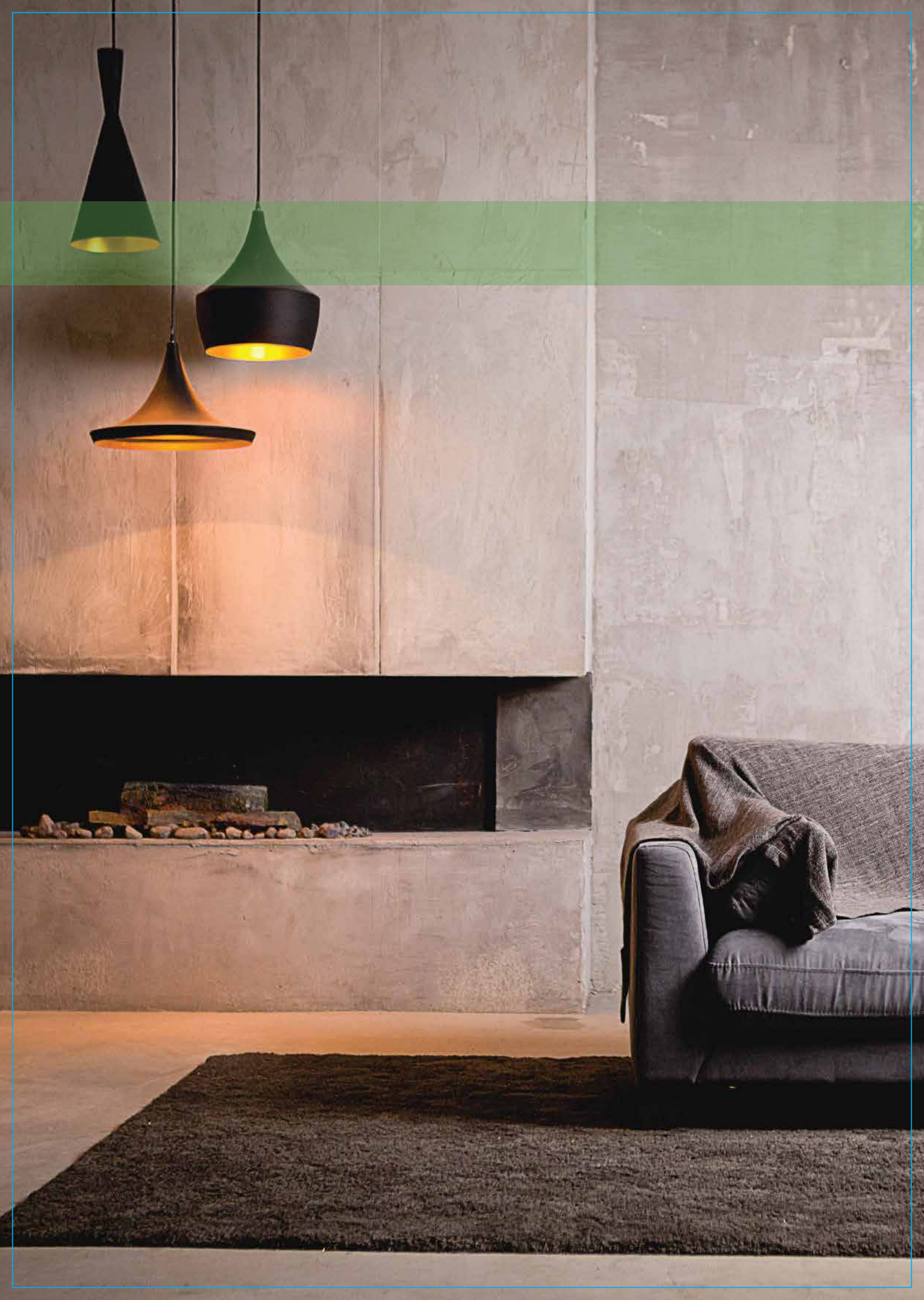

Lillium Natural Kare

Anahtar ve Priz Serisi



Lillium Natural Kare Anahtar ve Priz Serisi

Renkli Ürünler



Lillium Natural Kare'nin modern ve şık tasarımı, zengin renk yelpazesi ve kalitesiyle artık mekanlarınız daha sıcak ve estetik...

Fonksiyonlar



Anahtar



Komütatör



Işıklı Anahtar



Üçlü Anahtar
3 Tuşlu (1+3)



Üçlü Klima Anahtarı



Çocuk Korumalı
Ups Priz



Bölgesel Ses Ayarı
Paneli (BAP)



Dimmer



İkili Data Prizi



Müzik Yayın Prizi
Hi-Fi

Size özel olsun istedik

Mekanlarınızda severek seçtiğiniz duvarların rengi, mobilyalarınız sizi ve kişiliğinizi ifade eder. Lillium Natural Kare anahtar ve prizleri aynı özen ve aynı sevgi ile tasarlandı.



Çoklu Çerçevesiz

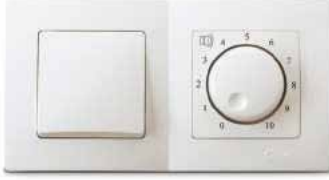

İkili Yatay Çerçeve

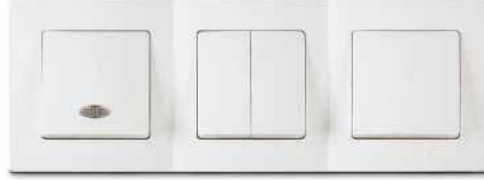

Üçlü Yatay Çerçeve



Dörtlü Yatay Çerçeve



Beşli Yatay Çerçeve



Altılı Yatay Çerçeve



İkili Dikey Çerçeve



Üçlü Dikey Çerçeve

Renkli Ürünler

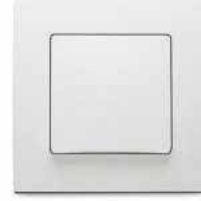

001 Beyaz

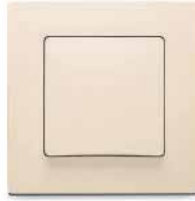

010 Krem



065 Metalik Gümüş



057 Dore



052 Yeşil



050 Füme



100 İnci



105 Natural Çam



101 Natural Meşe



103 Natural Kiraz



102 Natural Ceviz



096 Kahverengi

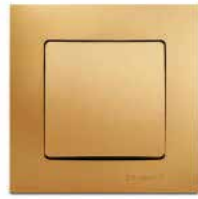

060 Altın

Pastel Renkli ereveseler



085 Magenta



092 Mavi



078 Lila



091 Yeřil



074 Sarı



095 Aık Lila



094 Turuncu



093 Rose

Lillium Natural Kare'nin renkli rnleri ve pastel renkli ereveseleriyle siz de kiřilięinizi zgrce yansıtın.

Lillium Natural Kare Anahtar ve Priz Serisi



Anahtar*
32001001
10 AX, 250 V~
EN 60669-1
Kutu / Koli Adedi - 12 / 120



Işıklı Anahtar*
32001021
10 AX, 250 V~
EN 60669-1
Kutu / Koli Adedi - 12 / 120



Komütatör*
32001003
10 AX, 250 V~
EN 60669-1
Kutu / Koli Adedi - 12 / 120



Işıklı Komütatör*
32001023
10 AX, 250 V~
EN 60669-1
Kutu / Koli Adedi - 12 / 120



Light*
32001004
10 A, 250 V~
EN 60669-1
Kutu / Koli Adedi - 12 / 120



Işıklı Light*
32001024
10 A, 250 V~
EN 60669-1
Kutu / Koli Adedi - 12 / 120



Vavien*
32001005
10 AX, 250 V~
EN 60669-1
Kutu / Koli Adedi - 12 / 120



Işıklı Vavien*
32001025
10 AX, 250 V~
EN 60669-1
Kutu / Koli Adedi - 12 / 120



Kapı Otomatığı*
32001096
10 A, 250 V~
EN 60669-1
Kutu / Koli Adedi - 12 / 120



Işıklı Kapı Otomatığı*
32001097
10 A, 250 V~
EN 60669-1
Kutu / Koli Adedi - 12 / 120



Deviatör (Ara Vavien)*
32001020
10 AX, 250 V~
EN 60669-1
Kutu / Koli Adedi - 12 / 120



Işıklı Deviatör (Ara Vavien)*
32001040
10 AX, 250 V~
EN 60669-1
Kutu / Koli Adedi - 12 / 120

* İşaretili ürünlerin soketlileri mevcuttur.



Zil Butonu *
32001050
10 A, 250 V~
EN 60669-1
Kutu / Koli Adedi - 12 / 120



Işıklı Zil Butonu 12V *
32001085
10 A, 12 V~
EN 60669-1
Kutu / Koli Adedi - 12 / 120



Etiketli Zil Butonu *
32001010
10 A, 250 V~
EN 60669-1
Kutu / Koli Adedi - 12 / 120



Işıklı Zil Butonu *
32001070
10 A, 250 V~
EN 60669-1
Kutu / Koli Adedi - 12 / 120



Etiketli Işıklı Zil Butonu 12V *
32001030
10 A, 12 V~
EN 60669-1
Kutu / Koli Adedi - 12 / 120



Uyarı Anahtarı *
32001071
16 A, 250 V~
EN 60669-1
Kutu / Koli Adedi - 12 / 120



İkili Vavien
32001026
10 AX, 250 V~
EN 60669-1
Kutu / Koli Adedi - 12 / 120



Jaluzi Anahtar *
32001041
10 A, 250 V~
EN 60669-1
Kutu / Koli Adedi - 12 / 120



**Üçlü Anahtar 3 Tuşlu (1+3)
1 Giriş, 3 Çıkış**
32001091
10 AX, 250 V~
EN 60669-1
Kutu / Koli Adedi - 12 / 120



**Üçlü Anahtar 3 Tuşlu (3+3)
3 Giriş, 3 Çıkış**
32001092
10 AX, 250 V~
EN 60669-1
Kutu / Koli Adedi - 12 / 120



**Üçlü Anahtar Tek Tuşlu (1+3)
1 Giriş, 3 Çıkış**
32001094
10 AX, 250 V~
EN 60669-1
Kutu / Koli Adedi - 12 / 120



**Üçlü Anahtar Tek Tuşlu (3+3)
3 Giriş, 3 Çıkış**
32001095
10 AX, 250 V~
EN 60669-1
Kutu / Koli Adedi - 12 / 120

Lillium Natural Kare Anahtar ve Priz Serisi



Priz
32001022
16 A, 250 V~
IEC 60884-1
Kutu / Koli Adedi - 12 / 120



Topraklı Priz *
32001028
16 A, 250 V~
IEC 60884-1
Kutu / Koli Adedi - 12 / 120



Kapaklı Topraklı Priz *
32001029
16 A, 250 V~
IEC 60884-1
Kutu / Koli Adedi - 12 / 120



**Çocuk Korumalı
Kapaklı Topraklı Priz ***
32001254
16 A, 250 V~
IEC 60884-1
Kutu / Koli Adedi - 12 / 120



Ups Priz *
32001019
16 A, 250 V~
IEC 60884-1
Kutu / Koli Adedi - 12 / 120



Çocuk Korumalı Priz
32001052
16 A, 250 V~
IEC 60884-1
Kutu / Koli Adedi - 12 / 120



Çocuk Korumalı Ups Priz *
32001053
16 A, 250 V~
IEC 60884-1
Kutu / Koli Adedi - 12 / 120



Çocuk Korumalı Topraklı Priz *
32001058
16 A, 250 V~
IEC 60884-1
Kutu / Koli Adedi - 12 / 120



İkili Ups Priz
32001018
16 A, 250 V
IEC 60884-1
Kutu / Koli Adedi - 12 / 120



İkili Priz
32001017
16 A, 250 V~
IEC 60884-1
Kutu / Koli Adedi - 12 / 120



İkili Topraklı Priz
32001082
16 A, 250 V~
IEC 60884-1
Kutu / Koli Adedi - 12 / 120



İkili Topraklı Priz Yüksek
32001057
16 A, 250 V~
IEC 60884-1
Kutu / Koli Adedi - 12 / 120

* İşaretli ürünlerin soketlileri mevcuttur.



Tv Anten Prizi Geçişli 6 dB
32001007
TSEK 72
Kutu / Koli Adedi - 12 / 120



Tv Anten Prizi Sonlu 4 dB
32001027
TSEK 72
Kutu / Koli Adedi - 12 / 120



Tv Anten Prizi Geçişli 6 dB
(Pim Merkez Kontaklı)
32001043
TSE K 72
Kutu / Koli Adedi - 12 / 120



Tv Anten Prizi Sonlu 4 dB
(Pim Merkez Kontaklı)
32001044
TSE K 72
Kutu / Koli Adedi - 12 / 120



Tv-Radyo Prizi Geçişli 7 dB
32001060
TSE K 72
Kutu / Koli Adedi - 12 / 120



Tv-Radyo Prizi Sonlu 1.5 dB
32001065
TSE K 72
Kutu / Koli Adedi - 12 / 120



Tv-Sat Prizi Geçişli 4 dB
32001083
TSE K 72
Kutu / Koli Adedi - 12 / 120



Tv-Sat Prizi Sonlu 1 dB
32001098
TSE K 72
Kutu / Koli Adedi - 12 / 120



Tv-Radyo-Sat Prizi Geçişli 4 dB
32001067
TSE K 72
Kutu / Koli Adedi - 12 / 120



Tv-Radyo-Sat Prizi Sonlu 1.5 dB
32001066
TSE K 72
Kutu / Koli Adedi - 12 / 120



Nümeris Telefon Prizi
32001014
TSE K 71
Kutu / Koli Adedi - 12 / 120



İkili Nümeris Telefon Prizi
32001034
TSE K 71
Kutu / Koli Adedi - 12 / 120

Lillium Natural Kare Anahtar ve Priz Serisi



İkili Data Prizi 1 Ad. Cat 5
32001035
TSE K 71
Kutu / Koli Adedi - 12 / 120



İkili Data Prizi 2 Ad. Cat 5
32001036
TSE K 71
Kutu / Koli Adedi - 12 / 120



İkili Data Prizi Cat 5 + Nümeris
32001037
TSE K 71
Kutu / Koli Adedi - 12 / 120



İkili Data Prizi Boş
32001038
TSE K 71
Kutu / Koli Adedi - 12 / 120



Müzik Yayın Prizi Hi-Fi
32001080
TSE K 71
Kutu / Koli Adedi - 12 / 120



Dimmer
32001011
60-600 W, 250 V~
EN 60669-2-2
Kutu / Koli Adedi - 10 / 100



Dimmer (Şebeke Filtreli)
32001031
60-600 W, 250 V~
EN 60669-2-2
Kutu / Koli Adedi - 10 / 100



Dimmer
32001093
60-1000 W, 250 V~
EN 60669-2-2
Kutu / Koli Adedi - 10 / 100



1-10V Led Dimmer
32001459
50Hz, 230 V~
IEC 60669-2-1
Kutu / Koli Adedi - 10 / 100



Uzaktan Kumandalı Dimmer
(Şebeke Filtreli)
32001045
60-300 W, 250 V~
EN 60669-2-2
Kutu / Koli Adedi - 10 / 100



Bölgesel Ses Ayar Paneli
(BAP)
32001086
10 W
Kutu / Koli Adedi - 6 / 60



Acil Durum Lambası
32001055
250 V~
Kutu / Koli Adedi - 6 / 60



Uyarı Zili
32001056
250 V~
Kutu / Koli Adedi - 6 / 60



Gecikmeli Energy Saver (Röle Hariç)*
32001046
10A, 220 V~
Kutu / Koli Adedi - 10 / 100
Energy Saver (Röle Hariç)
32001183
10A, 220 V~
Kutu / Koli Adedi - 12 / 120



Elektromanyetik Energy Saver*
32001301
12 V ~
Kutu / Koli Adedi - 12 / 120
Radio Frekanslı Energy Saver
32001302
12 V ~
Kutu / Koli Adedi - 12 / 120



Üçlü Klima Anahtarı
32001084
16 A, 250 V~
Kutu / Koli Adedi - 12 / 120



Şok Korumalı Topraklı Priz
32001139K
16 A, 250 V~
Kutu / Koli Adedi - 5 / 30

* Energy saver ürün görselleri temsili olarak verilmiş olup kart için ayrıca sipariş verilmesi gerekmektedir.



Tekli Çerçeve
32001701

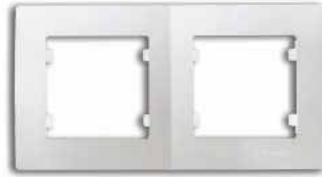

İkili Yatay Çerçeve
32001702



Üçlü Yatay Çerçeve
32001703



Dörtlü Yatay Çerçeve
32001704



Beşli Yatay Çerçeve
32001705



İkili Dikey Çerçeve
32001707



Üçlü Dikey Çerçeve
32001708



Altılı Yatay Çerçeve
32001706

Teknik Çizimler

Tekli Çerçeve

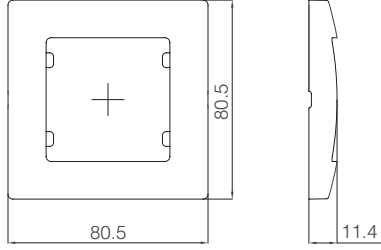

Anahtar

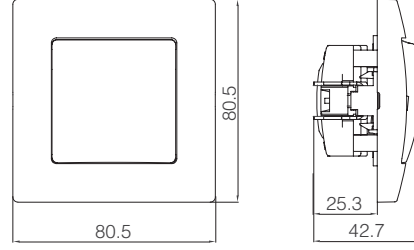

Topraklı Priz

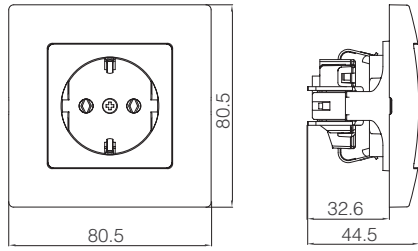

İkili Topraklı Priz

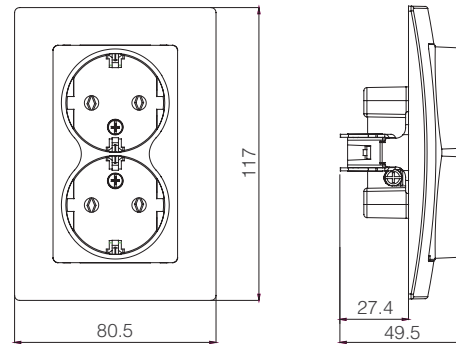

İkili Yatay Çerçeve

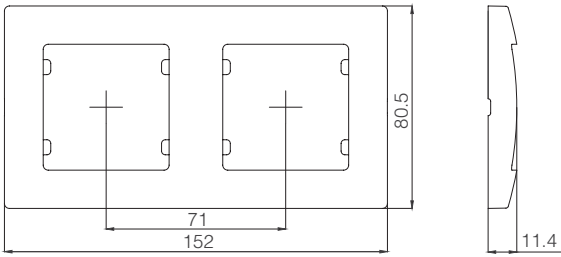

Üçlü Yatay Çerçeve

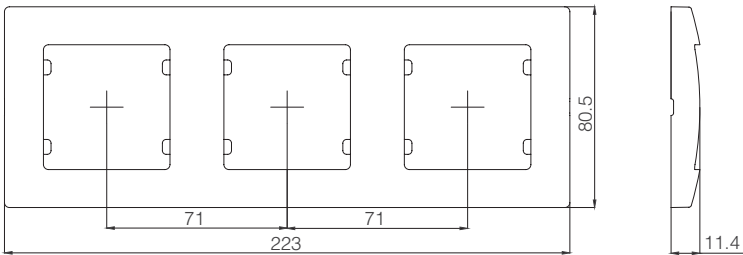

Dörtlü Yatay Çerçeve

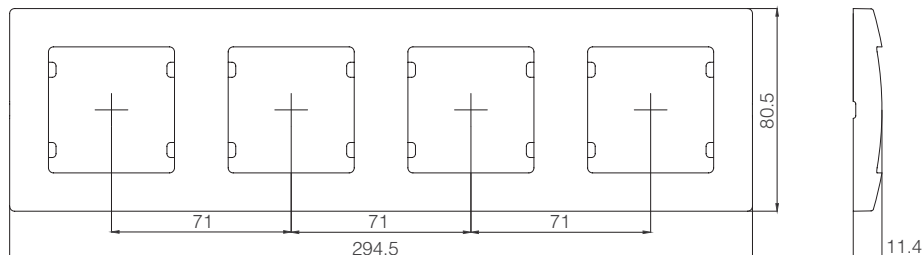

Beşli Yatay Çerçeve

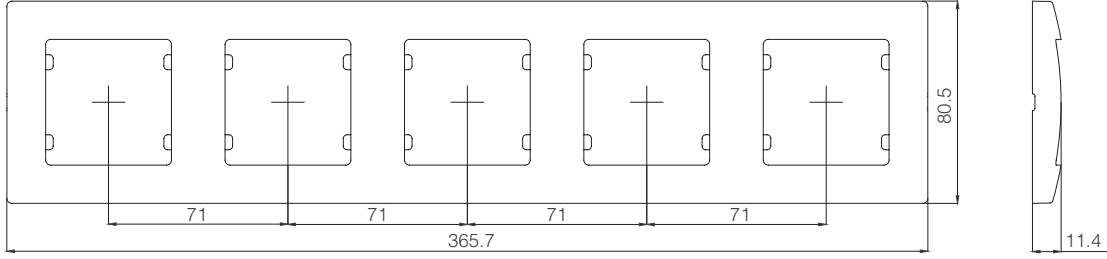

Altılı Yatay Çerçeve

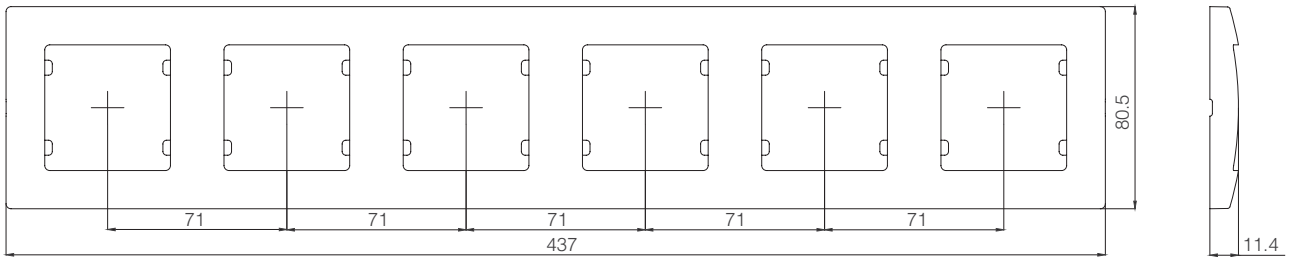

İkili Dikey Çerçeve

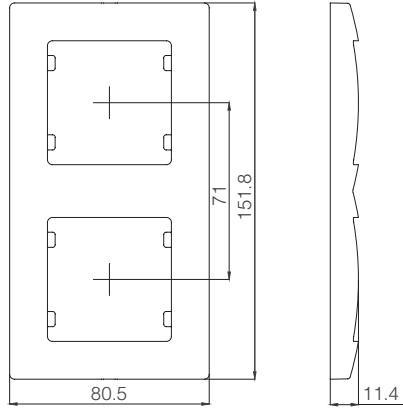

Üçlü Dikey Çerçeve

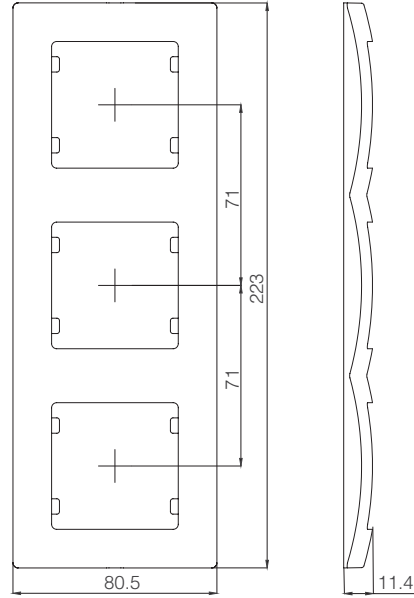

Lillium Natural Kare Anahtar ve Priz Serisi

Ürün Tanımı	Kod No	Kutu Adet	Koli Adet	Brüt Ağırlık (kg)	Koli Ebat (mm)
Anahtar Grubu					
• Anahtar	32 xxx 001	12	120	10,26	285 x 475 x 275
• Işıklı Anahtar	32 xxx 021	12	120	10,61	285 x 475 x 275
• Komütatör	32 xxx 003	12	120	10,78	285 x 475 x 275
• Işıklı Komütatör	32 xxx 023	12	120	11,04	285 x 475 x 275
• Light	32 xxx 004	12	120	10,35	285 x 475 x 275
• Işıklı Light	32 xxx 024	12	120	11,50	285 x 475 x 275
• İkili Light	32 xxx 441	12	120	10,92	285 x 480 x 280
• Vavien	32 xxx 005	12	120	10,47	285 x 475 x 275
• Işıklı Vavien	32 xxx 025	12	120	10,83	285 x 475 x 275
• Kapı Otomatiği	32 xxx 096	12	120	10,25	285 x 475 x 275
• Işıklı Kapı Otomatiği	32 xxx 097	12	120	10,50	285 x 475 x 275
• Deviatör (Ara Vavien)	32 xxx 020	12	120	10,84	285 x 475 x 275
• Işıklı Deviatör (Ara Vavien)	32 xxx 040	12	120	11,19	285 x 475 x 275
• Zil Butonu	32 xxx 050	12	120	10,56	285 x 475 x 275
• Işıklı Zil Butonu 12 V	32 xxx 085	12	120	10,85	285 x 475 x 275
• Işıklı Zil Butonu	32 xxx 070	12	120	10,82	285 x 475 x 275
• Etiketli Zil Butonu	32 xxx 010	12	120	10,54	285 x 475 x 275
• Etiketli Işıklı Zil Butonu 12 V	32 xxx 030	12	120	10,76	285 x 475 x 275
• Üçlü Anahtar 3 Tuşlu (1+3) 1 Giriş, 3 Çıkış	32 xxx 091	12	120	8,61	285 x 475 x 275
• Üçlü Anahtar 3 Tuşlu (3+3) 3 Giriş, 3 Çıkış	32 xxx 092	12	120	11,87	285 x 475 x 275
• Üçlü Anahtar Tek Tuşlu (1+3) 1 Giriş, 3 Çıkış	32 xxx 094	12	120	8,61	285 x 475 x 275
• Üçlü Anahtar Tek Tuşlu (3+3) 3 Giriş, 3 Çıkış	32 xxx 095	12	120	11,75	285 x 475 x 275
• Üçlü Klima Anahtar	32 xxx 084	12	120	10,76	285 x 475 x 275
• İkili Vavien	32 xxx 026	12	120	13,09	285 x 475 x 275
• Jaluzi Anahtar	32 xxx 041	12	120	10,98	285 x 475 x 275
• Uyarı Anahtarı	32 xxx 071	12	120	11,13	285 x 475 x 275
Priz Grubu					
Priz	32 xxx 022	12	120	9,40	285 x 475 x 275
Topraklı Priz	32 xxx 028	12	120	10,93	285 x 475 x 275
Topraklı Priz Soketli	32 xxx 172	12	120	8,26	285 x 475 x 275
Kapaklı Topraklı Priz	32 xxx 029	12	120	11,62	335 x 475 x 300
Kapaklı Topraklı Priz Soketli	32 xxx 099	12	120	12,74	335 x 475 x 300
Çocuk Korumalı Kapaklı Topraklı Priz	32 xxx 254	12	120	11,62	335 x 475 x 300
Çocuk Korumalı Kapaklı Topraklı Priz Soketli	32 xxx 255	12	120	11,62	335 x 475 x 300
Ups Priz	32 xxx 019	12	120	12,23	285 x 475 x 275
Ups Priz Soketli	32 xxx 173	12	120	12,04	285 x 475 x 275
Kapaklı Ups Priz	32 xxx 016	12	120	11,37	335 x 475 x 300
Çocuk Korumalı Priz	32 xxx 052	12	120	9,55	285 x 475 x 275
Çocuk Korumalı Ups Priz	32 xxx 053	12	120	10,59	285 x 475 x 275
Çocuk Korumalı Ups Priz Soketli	32 xxx 198	12	120	12,00	285 x 475 x 275
Çocuk Korumalı Kapaklı Ups Priz	32 xxx 300	12	120	11,61	335 x 475 x 300
Çocuk Korumalı Topraklı Priz	32 xxx 058	12	120	10,93	285 x 475 x 275
Çocuk Korumalı Topraklı Priz Soketli	32 xxx 174	12	120	11,16	285 x 475 x 275
İkili Ups Priz	32 xxx 018	12	120	12,67	410 x 485 x 310
İkili Priz	32 xxx 017	12	120	10,52	335 x 475 x 300
İkili Topraklı Priz	32 xxx 082	12	120	14,17	410 x 485 x 310
İkili Topraklı Priz Yüksek	32 xxx 057	12	120	13,24	380 x 505 x 390
İkili Topraklı Priz Yüksek Porselen	32 xxx 068	12	120	18,56	380 x 505 x 390
İkili Ups Asimetrik Priz	32 xxx 081	12	120	12,67	410 x 485 x 310
Tv Priz Grubu					
Tv Anten Prizi Geçişli 6 dB	32 xxx 007	12	120	9,57	285 x 475 x 275
Tv Anten Prizi Sonlu 4 dB	32 xxx 027	12	120	6,63	285 x 475 x 275
Tv Anten Prizi Sonlu 0.5 dB Metal Kasalı	32 xxx 087	12	120	10,44	285 x 475 x 275
Tv Anten Prizi Geçişli 11 dB Metal Kasalı *	32 xxx 088	12	120	10,44	285 x 475 x 275
Tv Anten Prizi Dirençsiz	32 xxx 142	12	120	10,47	285 x 475 x 275
Tv Anten Prizi Geçişli Pim Merkez Kontaklı	32 xxx 043	12	120	9,81	285 x 475 x 275
Tv Anten Prizi Sonlu Pim Merkez Kontaklı	32 xxx 044	12	120	9,81	285 x 475 x 275
Tv-Radyo Prizi Geçişli 7 dB **	32 xxx 060	12	120	14,33	285 x 475 x 275
Tv-Radyo Prizi Sonlu 1.5 dB	32 xxx 065	12	120	14,51	285 x 475 x 275
Tv-Sat Prizi Sonlu 1 dB	32 xxx 098	12	120	14,03	285 x 475 x 275
Tv-Sat Prizi Geçişli 4 dB	32 xxx 083	12	120	14,03	285 x 475 x 275
Tv-Radyo-Sat Prizi Sonlu 1.5 dB	32 xxx 066	12	120	11,78	285 x 475 x 275
Tv-Radyo-Sat Prizi Geçişli 4 dB	32 xxx 067	12	120	11,80	285 x 475 x 275
Uydu Prizi Tekli Geçişli	32 xxx 133	12	120	11,02	285 x 475 x 275
Uydu Prizi Tekli Sonlu	32 xxx 134	12	120	11,04	285 x 475 x 275

Ürün Tanımı

Kod No

Kutu
Adet

Koli
Adet

Brüt Ağırlık
(kg)

Koli Ebat
(mm)

Veri İletim Grubu

Nümeris Telefon Prizi	32 xxx 014	12	120	9,16	285 x 475 x 275
İkili Nümeris Telefon Prizi	32 xxx 034	12	120	9,57	285 x 475 x 275
İkili Nümeris Priz 1 Ad. Jaklı	32 xxx 042	12	120	9,53	285 x 475 x 275
İkili Data Prizi 1 Ad. Cat 5	32 xxx 035	12	120	9,83	285 x 475 x 275
İkili Data Prizi 2 Ad. Cat 5	32 xxx 036	12	120	10,53	285 x 475 x 275
İkili Data Prizi Cat 5 + Nümeris	32 xxx 037	12	120	10,17	285 x 475 x 275
İkili Data Prizi Boş	32 xxx 038	12	120	8,39	285 x 475 x 275
İkili Data Prizi 1 Ad. Cat 6	32 xxx 135	12	120	10,04	285 x 475 x 275
İkili Data Prizi 2 Ad. Cat 6	32 xxx 136	12	120	10,82	285 x 475 x 275
İkili Data Prizi Cat 3 + Cat 6	32 xxx 137	12	120	10,52	285 x 475 x 275
İkili Data Prizi 1 Ad. Cat 3	32 xxx 075	12	120	9,85	285 x 475 x 275
Müzik Yayın Prizi Hi - Fi	32 xxx 080	12	120	9,89	285 x 475 x 275

Elektronik Grubu

Dimmer 60-600W	32 xxx 011	10	100	13,47	370 x 485 x 260
Dimmer (Şebeke Filtreli) 60-600W	32 xxx 031	10	100	17,59	410 x 545 x 315
Dimmer 60-1000W	32 xxx 093	10	100	10,70	370 x 485 x 260
1-10V Led Dimmer	32 xxx 459	10	100	13,90	385 x 500 x 275
Uzaktan Kumandalı Dimmer (Şebeke Filtreli) 60-300W	32 xxx 045	10	100	15,85	410 x 545 x 315
Bölgesel Ses Ayarı Paneli (BAP) 10W	32 xxx 086	6	60	6,77	385 x 500 x 190
Acil Durum Lambası	32 xxx 055	6	60	8,93	370 x 500 x 165
Uyarı Zili	32 xxx 056	6	60	5,92	370 x 500 x 165
■ Gecikmeli Energy Saver (Röle Hariç)	32 xxx 046	10	100	12,93	410 x 545 x 315
■ Energy Saver (Röle Hariç)	32 xxx 183	12	120	10,87	285 x 475 x 275
■ Elektromanyetik Energy Saver	32 xxx 301	12	120	7,90	365 x 472 x 215
■ Radyo Frekanslı Energy Saver	32 xxx 302	12	120	7,98	365 x 472 x 215
Şok Korumalı Topraklı Priz	32 xxx 139K	5	30	3,84	190 x 290 x 272

Çerçeve Grubu

Tekli Çerçeve	32 xxx 701	12	120	2,31	185 x 365 x 205
İkili Yatay Çerçeve	32 xxx 702	25	250	6,55	335 x 475 x 300
Üçlü Yatay Çerçeve	32 xxx 703	20	200	8,34	417 x 455 x 290
Dörtlü Yatay Çerçeve	32 xxx 704	25	250	11,74	400 x 600 x 345
Beşli Yatay Çerçeve	32 xxx 705	5	60	3,45	350 x 370 x 210
Altılı Yatay Çerçeve	32 xxx 706	5	60	4,25	350 x 440 x 210
İkili Dikey Çerçeve	32 xxx 707	25	250	6,72	335 x 475 x 300
Üçlü Dikey Çerçeve	32 xxx 708	20	200	8,36	417 x 455 x 290
İkili Priz Çerçeve **	32 xxx 710	12	120	4,12	180 x 450 x 270
İkili Topraklı Priz Yüksek Çerçeve **	32 xxx 759	12	120	5,24	285 x 475 x 275

Pastel Renkli Çerçeveler ***

Tekli Çerçeve	32 xxx 701	12	120	2,31	370 x 485 x 260
İkili Yatay Çerçeve	32 xxx 702	25	250	6,55	410 x 545 x 315
Üçlü Yatay Çerçeve	32 xxx 703	20	200	8,34	410 x 545 x 315
Dörtlü Yatay Çerçeve	32 xxx 704	25	250	11,74	410 x 545 x 315
Beşli Yatay Çerçeve	32 xxx 705	5	60	3,45	410 x 545 x 315
Altılı Yatay Çerçeve	32 xxx 706	5	60	4,25	410 x 545 x 315
İkili Dikey Çerçeve	32 xxx 707	25	250	6,72	280 x 470 x 275
Üçlü Dikey Çerçeve	32 xxx 708	20	200	8,36	410 x 545 x 315

(•) İşaretili ürünlerin soketlileri mevcuttur. (••) İşaretili ürünler beyaz ve krem olarak sipariş edilebilmektedir.

(*) 14 dB ve 18 dB versiyonları mevcuttur. (**) 10 - 12 - 15 - 20 dB versiyonları mevcuttur. (■) İşaretili ürünlerin röle seçenekleri için 231. sayfaya bakınız.

(***) Pastel renkli çerçeveler sadece beyaz/krem tuş-kapak takılı modüllerde kullanılabilir. Tuş-Kapak takılı modül bilgisi için 137-138. sayfaya bakınız.

ÖRNEK

	Ürün Tanımı	Kod No
Beyaz	Anahtar	32 001 0 01
	Soketli Anahtar	32 001 1 01

Soketli ürünlerde, 3. basamak '0' yerine '1' olacaktır.

*** Pastel renkli çerçeveler için ürün kodlarında 'xxx' olan bölüme aşağıdaki tablodan renk kodlarını ekleyiniz

Renkler	Kod No	Renkler	Kod No
	xxx		xxx
Sarı	074	Mavi	092
Lila	078	Rose	093
Magenta	085	Turuncu	094
Yeşil	091	Açık Lila	095

Ürün kodlarında 'xxx' olan bölüme aşağıdaki tablodan renk ekleyiniz.

Renkler	Kod No	Renkler	Kod No	Renkler	Kod No
	xxx		xxx		xxx
Beyaz	001	Metalik Gümüş	065	Yeşil	052
Krem	010	Antrasit	086	Füme	050
Kahverengi	009	Antrasit Çerçeve	099	İnci	100
		A. Kahverengi		Metalik Gümüş Tuş	Natural Kiraz
A. Kahverengi	097	Metalik Gümüş Çerçeve	098	Natural Çam	105
				A. Kahverengi	Antrasit Tuş
Kahverengi	096	Altın	060	Natural Ceviz	102



Lillium

Anahtar ve Priz Serisi



Renkli Ürünler



Beyaz



Krem



Metalik Gümüş



Beyaz, krem ve metalik gümüş rengin zarif ve yumuşak hatlarla buluşması

Lillium, çevre dostu ürün içeriği ve prizlerinde yer alan çocuk koruma seçeneği ile güvenli ve dekoratif.

Fonksiyonlar



Anahtar



Komütatör



Işıklı Anahtar



Üçlü Anahtar
3 Tuşlu (1+3)



Üçlü Klima Anahtarı



Çocuk Korumalı
Üps Priz



Bölgesel Ses Ayarı
Paneli (BAP)



Dimmer



İkili Data Prizi



Müzik Yayın Prizi
Hi-Fi

Tek dokunuşta tasarım ve şıklık

Çoklu çerçeveler ev, ofis ve otel gibi mekanlar için aydınlatmadan veri iletimine kadar her türlü ihtiyaca yönelik bir çok seçeneği bir arada sunmakta. Güvenlik, konfor ve verimlilik Lillium'un tasarım odaklı çoklu çerçevelerinde birleşti.



Çoklu Çerçeveler



İkili Yatay Çerçeve

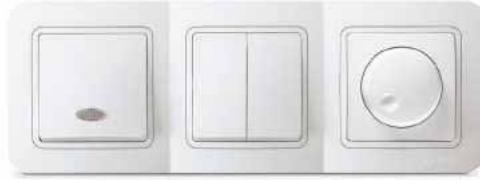

Üçlü Yatay Çerçeve



Dörtlü Yatay Çerçeve



Beşli Yatay Çerçeve



Altılı Yatay Çerçeve



İkili Dikey Çerçeve



Üçlü Dikey Çerçeve

Kordon Renkleri



10371 Beyaz



10378 Krem



10376 Yeşil



10377 Sarı



10373 Kırmızı



10372 Gri



10375 Pembe



10380 Mavi



10344 Lila



10345 Magenta



10374 Lacivert



Dekorasyonda fark yaratmak istiyorsanız...

Lillium serisinin üç ana rengine uyumlu kordon renklerini kullanarak kişiliğinize uygun özel bir etki yakalayabilirsiniz



10379 Boyalı Antrasit



10366 Boyalı Füme



10367 Boyalı Gri



10368 Boyalı Şampanya



10369 Boyalı Yeşil



10370 Boyalı Mavi



10363 Varak Maun

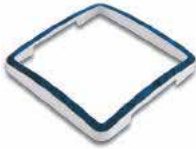

10364 Varak Mavi



10365 Varak Yeşil



10362 Varak Gümüş



10361 Varak Gold

Lillium Anahtar ve Priz Serisi



Anahtar*
70001
10 AX, 250 V~
EN 60669-1
Kutu / Koli Adedi - 12 / 120



Işıklı Anahtar*
70021
10 AX, 250 V~
EN 60669-1
Kutu / Koli Adedi - 12 / 120



Komütatör*
70003
10 AX, 250 V~
EN 60669-1
Kutu / Koli Adedi - 12 / 120



Işıklı Komütatör*
70023
10 AX, 250 V~
EN 60669-1
Kutu / Koli Adedi - 12 / 120



Light*
70004
10 A, 250 V~
EN 60669-1
Kutu / Koli Adedi - 12 / 120



Işıklı Light*
70024
10 A, 250 V~
EN 60669-1
Kutu / Koli Adedi - 12 / 120



Vavien*
70005
10 AX, 250 V~
EN 60669-1
Kutu / Koli Adedi - 12 / 120



Işıklı Vavien*
70025
10 AX, 250 V~
EN 60669-1
Kutu / Koli Adedi - 12 / 120



Kapı Otomatığı*
70096
10 A, 250 V~
EN 60669-1
Kutu / Koli Adedi - 12 / 120



Işıklı Kapı Otomatığı*
70097
10 A, 250 V~
EN 60669-1
Kutu / Koli Adedi - 12 / 120



Deviatör (Ara Vavien)*
70020
10 AX, 250 V~
EN 60669-1
Kutu / Koli Adedi - 12 / 120



Işıklı Deviatör (Ara Vavien)*
70040
10 AX, 250 V~
EN 60669-1
Kutu / Koli Adedi - 12 / 120

* Işaretili ürünlerin soketlileri mevcuttur.

**Zil Butonu ***

70050

10 A, 250 V~
EN 60669-1
Kutu / Koli Adedi - 12 / 120**Işıklı Zil Butonu 12V ***

70085

10 A, 12 V~
EN 60669-1
Kutu / Koli Adedi - 12 / 120**Etiketli Zil Butonu ***

70010

10 A, 250 V~
EN 60669-1
Kutu / Koli Adedi - 12 / 120**Işıklı Zil Butonu ***

70070

10 A, 250 V~
EN 60669-1
Kutu / Koli Adedi - 12 / 120**Etiketli Işıklı Zil Butonu 12V ***

70030

10 A, 12 V~
EN 60669-1
Kutu / Koli Adedi - 12 / 120**Uyarı Anahtarı ***

70071

16 A, 250 V~
EN 60669-1
Kutu / Koli Adedi - 12 / 120**İkili Vavien**

70026

10 AX, 250 V~
EN 60669-1
Kutu / Koli Adedi - 12 / 120**Jaluzi Anahtar ***

70041

10 A, 250 V~
EN 60669-1
Kutu / Koli Adedi - 12 / 120**Üçlü Anahtar 3 Tuşlu (1+3)****1 Giriş, 3 Çıkış**

70091

10 AX, 250 V~
EN 60669-1
Kutu / Koli Adedi - 12 / 120**Üçlü Anahtar 3 Tuşlu (3+3)****3 Giriş, 3 Çıkış**

70092

10 AX, 250 V~
EN 60669-1
Kutu / Koli Adedi - 12 / 120**Üçlü Anahtar Tek Tuşlu (1+3)****1 Giriş, 3 Çıkış**

70094

10 AX, 250 V~
EN 60669-1
Kutu / Koli Adedi - 12 / 120**Üçlü Anahtar Tek Tuşlu (3+3)****3 Giriş, 3 Çıkış**

70095

10 AX, 250 V~
EN 60669-1
Kutu / Koli Adedi - 12 / 120

Lillium Anahtar ve Priz Serisi



Priz
70022
16 A, 250 V~
IEC 60884-1
Kutu / Koli Adedi - 12 / 120



Topraklı Priz*
70028
16 A, 250 V~
IEC 60884-1
Kutu / Koli Adedi - 12 / 120



Kapaklı Topraklı Priz*
70029
16 A, 250 V~
IEC 60884-1
Kutu / Koli Adedi - 12 / 120



**Çocuk Korumalı
Kapaklı Topraklı Priz***
18000254
16 A, 250 V~
IEC 60884-1
Kutu / Koli Adedi - 12 / 120



Ups Priz*
70019
16 A, 250 V~
IEC 60884-1
Kutu / Koli Adedi - 12 / 120



Çocuk Korumalı Priz
70052
16 A, 250 V~
IEC 60884-1
Kutu / Koli Adedi - 12 / 120



Çocuk Korumalı Ups Priz*
70053
16 A, 250 V~
IEC 60884-1
Kutu / Koli Adedi - 12 / 120



Çocuk Korumalı Topraklı Priz*
70058
16 A, 250 V~
IEC 60884-1
Kutu / Koli Adedi - 12 / 120



İkili Ups Priz
70018
16 A, 250 V
IEC 60884-1
Kutu / Koli Adedi - 12 / 120



İkili Priz
70017
16 A, 250 V~
IEC 60884-1
Kutu / Koli Adedi - 12 / 120



İkili Topraklı Priz
70082
16 A, 250 V~
IEC 60884-1
Kutu / Koli Adedi - 12 / 120



İkili Topraklı Priz Yüksek
70057
16 A, 250 V~
IEC 60884-1
Kutu / Koli Adedi - 12 / 120

* İşaretli ürünlerin soketileri mevcuttur.



Tv Anten Prizi Geçiřli 6 dB
70007
TSE K 72
Kutu / Koli Adedi - 12 / 120



Tv Anten Prizi Sonlu 4 dB
70027
TSE K 72
Kutu / Koli Adedi - 12 / 120



Tv Anten Prizi Geçiřli 6 dB
(Pim Merkez Kontaklı)
70043
TSE K 72
Kutu / Koli Adedi - 12 / 120



Tv Anten Prizi Sonlu 4 dB
(Pim Merkez Kontaklı)
70044
TSE K 72
Kutu / Koli Adedi - 12 / 120



Tv-Radyo Prizi Geçiřli 7 dB
70060
TSE K 72
Kutu / Koli Adedi - 12 / 120



Tv-Radyo Prizi Sonlu 1.5 dB
70065
TSE K 72
Kutu / Koli Adedi - 12 / 120



Tv-Sat Prizi Geçiřli 4 dB
70083
TSE K 72
Kutu / Koli Adedi - 12 / 120



Tv-Sat Prizi Sonlu 1 dB
70098
TSE K 72
Kutu / Koli Adedi - 12 / 120



Tv-Radyo-Sat Prizi Geçiřli 4 dB
70067
TSE K 72
Kutu / Koli Adedi - 12 / 120



Tv Radyo-Sat Prizi Sonlu 1.5 dB
70066
TSE K 72
Kutu / Koli Adedi - 12 / 120



Nümeris Telefon Prizi
70014
TSE K 71
Kutu / Koli Adedi - 12 / 120



İkili Nümeris Telefon Prizi
70034
TSE K 71
Kutu / Koli Adedi - 12 / 120

Lillium Anahtar ve Priz Serisi



İkili Data Prizi 1 Ad. Cat 5
70035
TSE K 71
Kutu / Koli Adedi - 12 / 120



İkili Data Prizi 2 Ad. Cat 5
70036
TSE K 71
Kutu / Koli Adedi - 12 / 120



İkili Data Prizi Cat 5 + Nümeris
70037
TSE K 71
Kutu / Koli Adedi - 12 / 120



İkili Data Prizi Boş
70038
TSE K 71
Kutu / Koli Adedi - 12 / 120



Müzik Yayın Prizi Hi-Fi
70080
TSE K 71
Kutu / Koli Adedi - 12 / 120



Dimmer
70011
60-600 W, 250 V~
EN 60669-2-2
Kutu / Koli Adedi - 10 / 100



Dimmer (Şebeke Filtrelı)
70031
60-600 W, 250 V~
EN 60669-2-2
Kutu / Koli Adedi - 10 / 100



Dimmer
70093
60-1000 W, 250 V~
EN 60669-2-2
Kutu / Koli Adedi - 10 / 100



1-10V Led Dimmer
18001459
50Hz, 230 V~
IEC 60669-2-1
Kutu / Koli Adedi - 10 / 100



Uzaktan Kumandalı Dimmer
(Şebeke Filtrelı)
70045
60-300 W, 250 V~
EN 60669-2-2
Kutu / Koli Adedi - 10 / 100



Bölgesel Ses Ayar Paneli
(BAP)
70086
10 W
Kutu / Koli Adedi - 6 / 60



Acil Durum Lambası
70055
250 V~
Kutu / Koli Adedi - 6 / 60



Uyarı Zili
70056
250 V~
Kutu / Koli Adedi - 6 / 60



Gecikmeli Energy Saver (Röle Hariç)*
70046
10 A, 220 V~
Kutu / Koli Adedi - 10 / 100
Energy Saver (Röle Hariç)
70183
10 A, 220 V~
Kutu / Koli Adedi - 12 / 120



Elektromanyetik Energy Saver*
70301
12 V~
Kutu / Koli Adedi - 12 / 120
Radio Frekanslı Energy Saver
70302
12 V~
Kutu / Koli Adedi - 12 / 120



Üçlü Klima Anahtarı
70084
16 A, 250 V~
Kutu / Koli Adedi - 12 / 120



Şok Korumalı Topraklı Priz
18002139K
16 A, 250 V~
Kutu / Koli Adedi - 5 / 30

* Energy saver ürün görselleri temsili olarak verilmiş olup kart için ayrıca sipariş verilmesi gerekmektedir.



Tekli Çerçeve
18001701

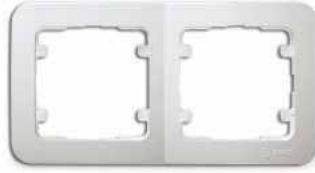

İkili Yatay Çerçeve
71012



Üçlü Yatay Çerçeve
71013



Dörtlü Yatay Çerçeve
71039



Beşli Yatay Çerçeve
71059



İkili Dikey Çerçeve
71032



Üçlü Dikey Çerçeve
71033



Altılı Yatay Çerçeve
71069

Teknik Çizimler

Tekli Çerçeve

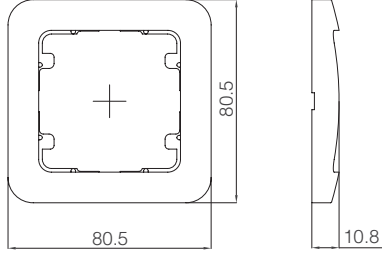

Anahtar

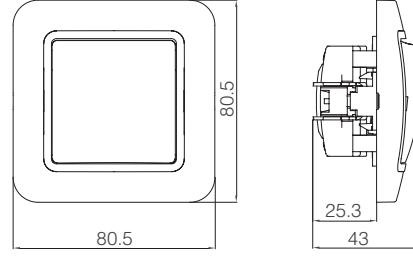

Topraklı Priz

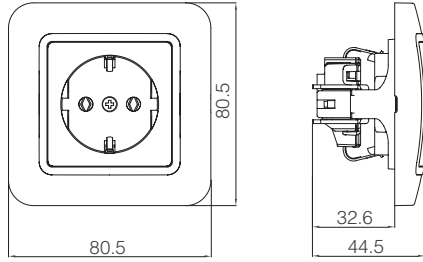

İkili Topraklı Priz

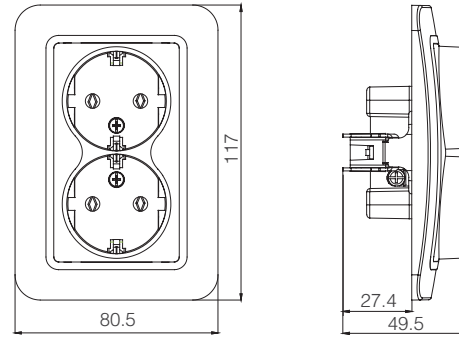

İkili Yatay Çerçeve

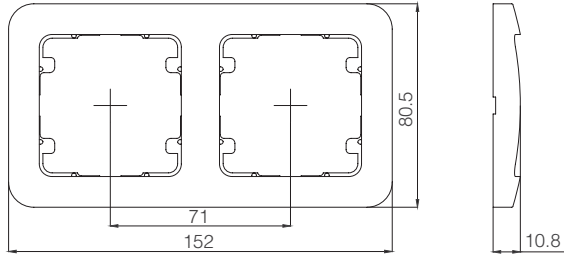

Üçlü Yatay Çerçeve

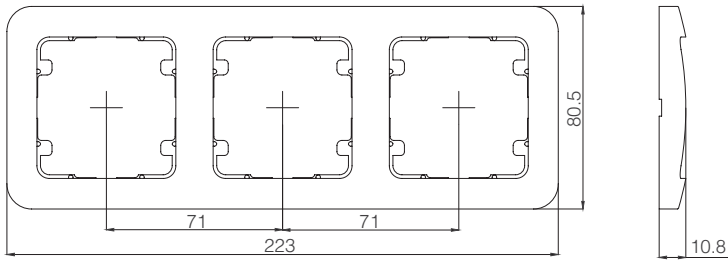

Dörtlü Yatay Çerçeve

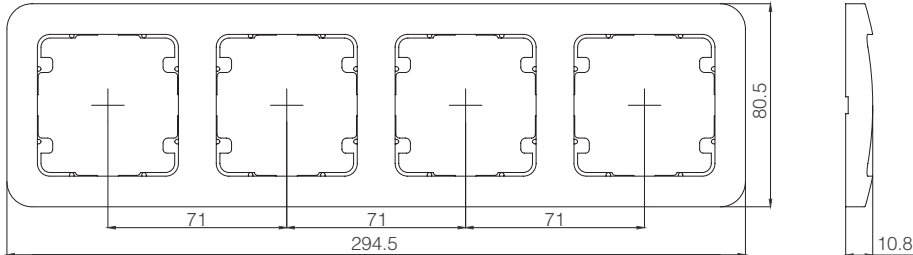

Beşli Yatay Çerçeve

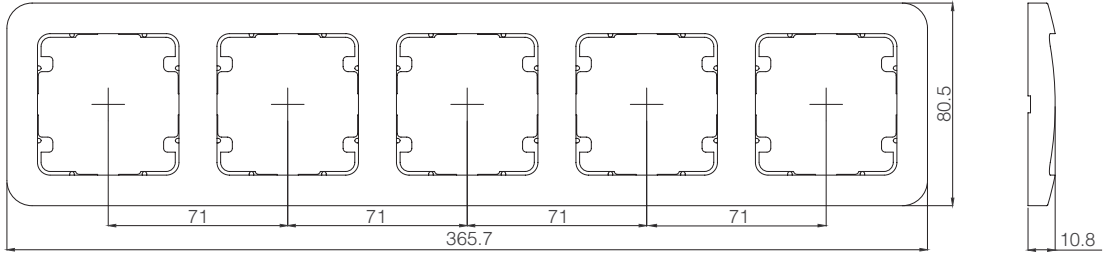

Altılı Yatay Çerçeve

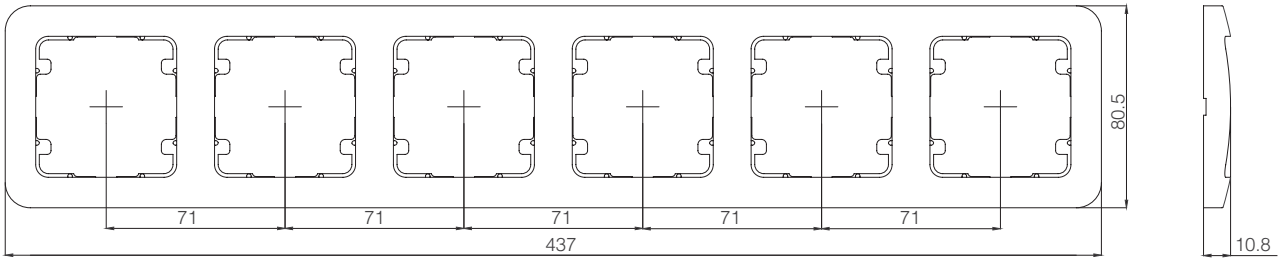

İkili Dikey Çerçeve

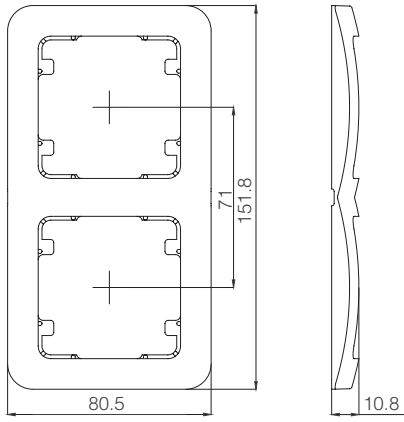

Üçlü Dikey Çerçeve

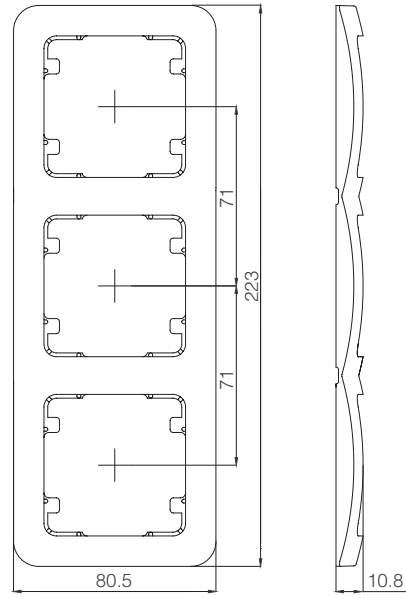

Lillium Anahtar ve Priz Serisi

Ürün Tanımı	Kordonsuz (Beyaz - Krem) Kod No	Kordonlu (Beyaz - Krem) Kod No	Kutu Adet	Koli Adet	Kordonsuz Brüt Ağırlık... (kg)	Koli Ebat (mm)
Anahtar Grubu						
• Anahtar	71 x 01	70 x 01	12	120	10,36	285 x 475 x 275
• Işıklı Anahtar	71 x 21	70 x 21	12	120	10,71	285 x 475 x 275
• Komütatör	71 x 03	70 x 03	12	120	10,88	285 x 475 x 275
• Işıklı Komütatör	71 x 23	70 x 23	12	120	11,14	285 x 475 x 275
• Light	71 x 04	70 x 04	12	120	10,45	285 x 475 x 275
• Işıklı Light	71 x 24	70 x 24	12	120	11,60	285 x 475 x 275
• Vavien	71 x 05	70 x 05	12	120	10,57	285 x 475 x 275
• Işıklı Vavien	71 x 25	70 x 25	12	120	10,93	285 x 475 x 275
• Kapı Otomatığı	71 x 96	70 x 96	12	120	10,45	285 x 475 x 275
• Işıklı Kapı Otomatığı	71 x 97	70 x 97	12	120	10,45	285 x 475 x 275
• Deviatör (Ara Vavien)	71 x 20	70 x 20	12	120	10,94	285 x 475 x 275
• Işıklı Deviatör (Ara Vavien)	71 x 40	70 x 40	12	120	11,29	285 x 475 x 275
• Zil Butonu	71 x 50	70 x 50	12	120	10,66	285 x 475 x 275
• Işıklı Zil Butonu 12 V	71 x 85	70 x 85	12	120	10,87	285 x 475 x 275
• Işıklı Zil Butonu	71 x 70	70 x 70	12	120	10,92	285 x 475 x 275
• Etiketli Zil Butonu	71 x 10	70 x 10	12	120	10,64	285 x 475 x 275
• Etiketli Işıklı Zil Butonu 12 V	71 x 30	70 x 30	12	120	10,86	285 x 475 x 275
• Üçlü Anahtar 3 Tuşlu (1+3) 1 Giriş, 3 Çıkış	71 x 91	70 x 91	12	120	11,55	285 x 475 x 275
• Üçlü Anahtar 3 Tuşlu (3+3) 3 Giriş, 3 Çıkış	71 x 92	70 x 92	12	120	11,97	285 x 475 x 275
• Üçlü Anahtar Tek Tuşlu (1+3) 1 Giriş, 3 Çıkış	71 x 94	70 x 94	12	120	11,37	285 x 475 x 275
• Üçlü Anahtar Tek Tuşlu (3+3) 3 Giriş, 3 Çıkış	71 x 95	70 x 95	12	120	11,85	285 x 475 x 275
• Üçlü Klima Anahtar	71 x 84	70 x 84	12	120	11,85	285 x 475 x 275
• İkili Vavien	71 x 26	70 x 26	12	120	13,42	285 x 475 x 275
• Jaluzi Anahtar	71 x 41	70 x 41	12	120	11,08	285 x 475 x 275
• Uyarı Anahtarı	71 x 71	70 x 71	12	120	11,23	285 x 475 x 275
Priz Grubu						
Priz	71 x 22	70 x 22	12	120	10,78	285 x 475 x 275
Topraklı Priz	71 x 28	70 x 28	12	120	11,03	285 x 475 x 275
Topraklı Priz Soketli ***	71 x 72	70 x 72	12	120	11,03	285 x 475 x 275
Kapaklı Topraklı Priz	71 x 29	70 x 29	12	120	12,48	335 x 475 x 300
Kapaklı Topraklı Priz Soketli	71 x 99	70 x 99	12	120	12,48	335 x 475 x 300
Çocuk Korumalı Kapaklı Topraklı Priz	18 xxx 254	18 xxx 254	12	120	12,48	335 x 475 x 300
Çocuk Korumalı Kapaklı Topraklı Priz Soketli	18 xxx 255	18 xxx 255	12	120	11,31	335 x 475 x 300
Ups Priz	71 x 19	70 x 19	12	120	12,33	285 x 475 x 275
Ups Priz Soketli ***	71 x 73	70 x 73	12	120	12,33	285 x 475 x 275
Kapaklı Ups Priz	71 x 16	70 x 16	12	120	12,88	335 x 475 x 300
Çocuk Korumalı Priz	71 x 52	70 x 52	12	120	10,87	285 x 475 x 275
Çocuk Korumalı Ups Priz	71 x 53	70 x 53	12	120	11,84	285 x 475 x 275
Çocuk Korumalı Ups Priz Soketli ***	71 x 98	70 x 98	12	120	12,33	285 x 475 x 275
Çocuk Korumalı Kapaklı Ups Priz	18 xxx 300	18 xxx 300	12	120	13,12	335 x 475 x 300
Çocuk Korumalı Topraklı Priz	71 x 58	70 x 58	12	120	11,72	285 x 475 x 275
Çocuk Korumalı Topraklı Priz Soketli ***	71 x 74	70 x 74	12	120	11,03	285 x 475 x 275
İkili Ups Priz	71 x 18	70 x 18	12	120	12,04	410 x 485 x 310
İkili Priz	71 x 17	70 x 17	12	120	11,00	385 x 450 x 295
İkili Topraklı Priz	71 x 82	70 x 82	12	120	12,54	415 x 480 x 310
İkili Topraklı Priz Yüksek	71 x 57	70 x 57	12	120	14,18	380 x 505 x 390
İkili Topraklı Priz Yüksek Porselen	71 x 68	70 x 68	12	120	19,92	380 x 505 x 390
Tv Priz Grubu						
Tv Anten Prizi Geçişli 6 dB	71 x 07	70 x 07	12	120	10,65	285 x 475 x 275
Tv Anten Prizi Sonlu 4 dB	71 x 27	70 x 27	12	120	10,41	285 x 475 x 275
Tv Anten Prizi Sonlu 0.5 dB Metal Kasalı	71 x 87	70 x 87	12	120	10,58	285 x 475 x 275
Tv Anten Prizi Geçişli 11 dB Metal Kasalı *	71 x 88	70 x 88	12	120	10,82	285 x 475 x 275
Tv Anten Prizi Dirençsiz ***	71 x 42	70 x 42	12	120	9,63	285 x 475 x 275
Tv Anten Prizi Geçişli Pim Merkez Kontaklı	71 x 43	70 x 43	12	120	9,81	285 x 475 x 275
Tv Anten Prizi Sonlu Pim Merkez Kontaklı	71 x 44	70 x 44	12	120	8,99	285 x 475 x 275
Tv-Radyo Prizi Geçişli 7 dB **	71 x 60	70 x 60	12	120	14,43	285 x 475 x 275
Tv-Radyo Prizi Sonlu 1.5 dB	71 x 65	70 x 65	12	120	14,61	285 x 475 x 275
Tv-Sat Prizi Sonlu 1 dB	71 x 98	70 x 98	12	120	14,27	285 x 475 x 275
Tv-Sat Prizi Geçişli 4 dB	71 x 83	70 x 83	12	120	14,50	285 x 475 x 275
Tv-Radyo-Sat Prizi Sonlu 1.5 dB	71 x 66	70 x 66	12	120	15,29	285 x 475 x 275
Tv-Radyo-Sat Prizi Geçişli 4 dB	71 x 67	70 x 67	12	120	15,53	285 x 475 x 275
Uydu Prizi Tekli Geçişli ***	71 x 33	70 x 33	12	120	11,19	285 x 475 x 275
Uydu Prizi Tekli Sonlu ***	71 x 34	70 x 34	12	120	11,19	285 x 475 x 275

Ürün Tanımı	Kordsuz (Beyaz - Krem) Kod No	Kordonlu (Beyaz - Krem) Kod No	Kutu Adet	Koli Adet	Kordsuz Brüt Ağırlık••• (kg)	Koli Ebat (mm)
Veri İletim Grubu						
Nümeris Telefon Prizi	71 x 14	70 x 14	12	120	10,05	285 x 475 x 275
İkili Nümeris Telefon Prizi	71 x 34	70 x 34	12	120	9,87	285 x 475 x 275
İkili Nümeris Priz 1 Ad. Jaklı	18 xxx 042	18 xxx 042	12	120	9,22	285 x 475 x 275
İkili Data Prizi 1 Ad. Cat 5	71 x 35	70 x 35	12	120	9,81	285 x 475 x 275
İkili Data Prizi 2 Ad. Cat 5	71 x 36	70 x 36	12	120	10,35	285 x 475 x 275
İkili Data Prizi Cat 5 + Nümeris	71 x 37	70 x 37	12	120	10,23	285 x 475 x 275
İkili Data Prizi Boş	71 x 38	70 x 38	12	120	8,49	285 x 475 x 275
İkili Data Prizi 1 Ad. Cat 6	18 xxx 135	18 xxx 135	12	120	9,84	285 x 475 x 275
İkili Data Prizi 2 Ad. Cat 6	18 xxx 136	18 xxx 136	12	120	10,39	285 x 475 x 275
İkili Data Prizi Cat 3 + Cat 6	18 xxx 137	18 xxx 137	12	120	10,23	285 x 475 x 275
İkili Data Prizi 1 Ad. Cat 3	18 xxx 075	18 xxx 075	12	120	9,75	285 x 475 x 275
Müzik Yayın Prizi Hi - Fi	71 x 80	70 x 80	12	120	9,99	285 x 475 x 275

Elektronik Grubu

Dimmer 60-600W	71 x 11	70 x 11	10	100	11,33	370 x 485 x 260
Dimmer 60-600W (Şebeke Filtreli)	71 x 31	70 x 31	10	100	17,69	410 x 545 x 315
Dimmer 60-1000W	71 x 93	70 x 93	10	100	12,89	370 x 485 x 260
1-10V Led Dimmer	18 xxx 459	18 xxx 459	10	100	14,20	385 x 500 x 275
Uzaktan Kumandalı Dimmer (Şebeke Filtreli) 60-300W	71 x 45	70 x 45	10	100	15,85	410 x 545 x 315
Bölgesel Ses Ayarı Paneli (BAP) 10W	71 x 86	70 x 86	6	60	7,70	385 x 500 x 190
Acil Durum Lambası	71 x 55	70 x 55	6	60	9,01	370 x 500 x 165
Uyarı Zili	71 x 56	70 x 56	6	60	8,26	370 x 500 x 165
■ Gecikmeli Energy Saver (Röle Hariç)	71 x 46	70 x 46	12	120	13,08	410 x 545 x 315
■ Energy Saver (Röle Hariç) ***	71 x 83	70 x 83	12	120	14,50	285 x 475 x 275
■ Elektromanyetik Energy Saver	18 xxx 301	18 xxx 301	12	120	8,49	365 x 472 x 215
■ Radyo Frekanslı Energy Saver	18 xxx 302	18 xxx 302	12	120	8,29	365 x 472 x 215
■ Şok Korumalı Topraklı Priz	18 xxx 139K	18 xxx 139K	5	30	3,84	190 x 290 x 272

Çerçeve Grubu

Tekli Çerçeve	18 xxx 701	18 xxx 701	12	120	2,47	185 x 365 x 205
İkili Yatay Çerçeve	71 x 12	18 xxx 702	25	250	7,45	335 x 475 x 300
Üçlü Yatay Çerçeve	71 x 13	18 xxx 703	20	200	9,08	417 x 455 x 290
Dörtlü Yatay Çerçeve	71 x 39	18 xxx 704	25	250	13,70	410 x 545 x 315
Beşli Yatay Çerçeve	71 x 59	18 xxx 705	5	60	3,55	210 x 370 x 345
Altılı Yatay Çerçeve	71 x 69	18 xxx 706	5	60	4,00	440 x 450 x 140
İkili Dikey Çerçeve	71 x 32	18 xxx 707	25	250	7,92	335 x 475 x 300
Üçlü Dikey Çerçeve	71 x 33	18 xxx 708	20	200	8,38	417 x 455 x 290
İkili Priz Çerçeve **	18 xxx 710	18 xxx 710	12	120	4,02	180 x 450 x 270
İkili Topraklı Priz Yüksek Çerçeve **	18 xxx 759	18 xxx 759	12	120	4,36	285 x 475 x 275

(•) İşaretli ürünlerin soketleri mevcuttur.

(••) İşaretli ürünler beyaz ve krem olarak sipariş edilebilmektedir.

(•••) Kordonlu brüt ağırlık için ~ 0,34 / 0,40 kg eklemeye yapılmalıdır.

(■) İşaretli ürünlerin röle seçenekleri için 231. sayfaya bakınız.

(*) 14 dB ve 18 dB versiyonları mevcuttur.

(**) 10 - 12 - 15 - 20 dB versiyonları mevcuttur.

ÖRNEK

	Ürün Tanımı	Kod No
Beyaz	Vidalı Anahtar	71 0 01
	Soketli Anahtar	71 1 01

Soketli ürünlerde, 3. basamak '0' yerine '1' olacaktır.

(***). Sipariş 3. basamaktaki kod 1 artırılarak verilmelidir.

ÖRNEK

	Ürün Tanımı	Kod No
Beyaz	Energy Saver Röle Hariç	71 1 83
	Uydu Prizi Tekli Geçişli	71 1 33
	Uydu Prizi Tekli Sonlu	71 1 34
Krem	Energy Saver Röle Hariç	71 3 83
	Uydu Prizi Tekli Geçişli	71 3 33
	Uydu Prizi Tekli Sonlu	71 3 34

Ürün kodlarında 'xxx' ve 'x' olan bölüme aşağıdaki tablodan renk kodlarını ekleyiniz.

Renkler	Kod No	
	xxx	x
Beyaz	001	0
Krem	010	2
Metalik Gümüş	036	6

Soketli ürün siparişlerinde 'x' yerine Metalik Gümüş için '7' yazınız.

Kordonlu çerçeveler için 'xxx' olan bölüme aşağıdaki tablodan renk kodlarını ekleyiniz.

Renkler	Kod No
Beyaz	002
Krem	012

Lillium Anahtar ve Priz Serisi

Kordonlar

Ürün Tanımı	Kod No	Kutu Adet	Koli Adet	Brüt Ağırlık (kg)	Koli Ebat (mm)
Boyalı Kordonlar (Tekli)					
Kordon - Füme	10366	120	1200	6,53	380 x 505 x 390
Kordon - Gri	10367	120	1200	6,53	380 x 505 x 390
Kordon - Şampanya	10368	120	1200	6,53	380 x 505 x 390
Kordon - Yeşil	10369	120	1200	6,53	380 x 505 x 390
Kordon - Mavi	10370	120	1200	6,53	380 x 505 x 390
Kordon - Antrasit	10379	120	1200	6,50	380 x 505 x 390
Renkli ve Varak Kordonlar (Tekli)					
Kordon - Beyaz	10371	120	1200	6,50	380 x 505 x 390
Kordon - Gri	10372	120	1200	6,50	380 x 505 x 390
Kordon - Kırmızı	10373	120	1200	6,53	380 x 505 x 390
Kordon - Lacivert	10374	120	1200	6,53	380 x 505 x 390
Kordon - Pembe	10375	120	1200	6,53	380 x 505 x 390
Kordon - Yeşil	10376	120	1200	6,53	380 x 505 x 390
Kordon - Sarı	10377	120	1200	6,53	380 x 505 x 390
Kordon - Krem	10378	120	1200	6,50	380 x 505 x 390
Kordon - Mavi	10380	120	1200	6,53	380 x 505 x 390
Kordon - Lila	10344	120	1200	6,53	380 x 505 x 390
Kordon - Magenta	10345	120	1200	6,53	380 x 505 x 390
Kordon - Varak Gold	10361	120	1200	6,51	380 x 505 x 390
Kordon - Varak Gümüş	10362	120	1200	6,51	380 x 505 x 390
Kordon - Varak Maun	10363	120	1200	6,51	380 x 505 x 390
Kordon - Varak Mavi	10364	120	1200	6,51	380 x 505 x 390
Kordon - Varak Yeşil	10365	120	1200	6,51	380 x 505 x 390

Kordonlar

Ürün Tanımı	Kod No	Kutu Adet	Koli Adet	Brüt Ağırlık (kg)	Koli Ebat (mm)
Boyalı Kordonlar (İkili)					
Kordon - Füme	10266	60	600	4,18	410 x 485 x 310
Kordon - Gri	10267	60	600	4,18	410 x 485 x 310
Kordon - Şampanya	10268	60	600	4,18	410 x 485 x 310
Kordon - Yeşil	10269	60	600	4,18	410 x 485 x 310
Kordon - Mavi	10270	60	600	4,18	410 x 485 x 310
Kordon - Antrasit	10279	60	600	4,15	410 x 485 x 310
Renkli ve Varak Kordonlar (İkili)					
Kordon - Beyaz	10271	60	600	4,16	415 x 480 x 310
Kordon - Gri	10272	60	600	4,16	410 x 485 x 310
Kordon - Kırmızı	10273	60	600	4,18	410 x 485 x 310
Kordon - Lacivert	10274	60	600	4,18	410 x 485 x 310
Kordon - Pembe	10275	60	600	4,18	410 x 485 x 310
Kordon - Yeşil	10276	60	600	4,18	410 x 485 x 310
Kordon - Sarı	10277	60	600	4,18	410 x 485 x 310
Kordon - Krem	10278	60	600	4,16	415 x 480 x 310
Kordon - Mavi	10280	60	600	4,16	410 x 485 x 310
Kordon - Lila	10244	60	600	4,16	410 x 485 x 310
Kordon - Magenta	10245	60	600	4,16	410 x 485 x 310
Kordon - Varak Gold	10261	60	600	4,17	410 x 485 x 310
Kordon - Varak Gümüş	10262	60	600	4,17	410 x 485 x 310
Kordon - Varak Maun	10263	60	600	4,17	410 x 485 x 310
Kordon - Varak Mavi	10264	60	600	4,17	410 x 485 x 310
Kordon - Varak Yeşil	10265	60	600	4,17	410 x 485 x 310



Lillium Kare

Anahtar ve Priz Serisi



Renkli Ürünler



Beyaz



Krem



Metalik Gümüş

Beyaz, krem ve metalik gümüş tonların sade ve rahatlatıcı etkisini hissedin.



Fonksiyonlar



Anahtar



Komütatör



Üçlü Anahtar
3 Tuşlu (1+3)



Üçlü Klima Anahtarı



Çocuk Korumalı
Ups Priz



Bölgesel Ses Ayarı
Paneli (BAP)



Dimmer



İkili Data Prizi



Müzik Yayın Prizi
Hi-Fi

Alternatif tarzlar denemekten hoşlananlar için Lillium Kare'nin, farklı fonksiyonları bir araya getiren özel yapısı, şık tasarımı yaşadığınız mekana modern bir ruh katar.

Özgün mekanlar özgün tasarımlardan doğar

Çoklu çerçeve seçenekleri sayesinde her ortama uygun renk ve fonksiyon kombine ederek şık ve zevkli atmosferler oluşturmanız artık çok kolay.



Çoklu Çerçeveler



İkili Yatay Çerçeve

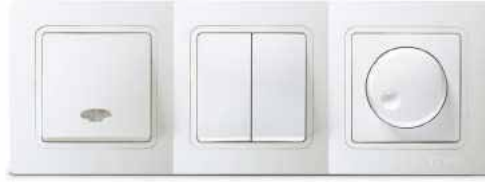

Üçlü Yatay Çerçeve



Dörtlü Yatay Çerçeve



Beşli Yatay Çerçeve



Altılı Yatay Çerçeve



İkili Dikey Çerçeve



Üçlü Dikey Çerçeve

Lillium Kare Anahtar ve Priz Serisi

Kordon Renkleri

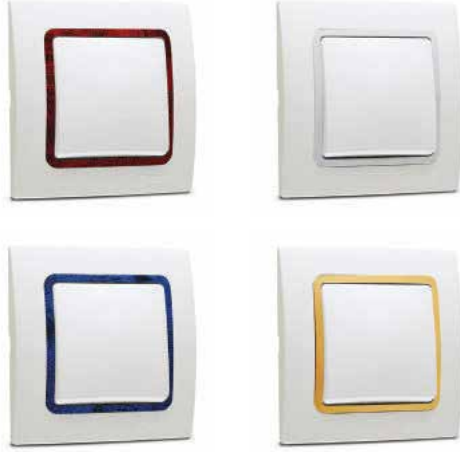

10371 Beyaz



10378 Krem



10376 Yeşil



10377 Sarı



10373 Kırmızı



10372 Gri



10375 Pembe



10380 Mavi



10344 Lila



10345 Magenta



10374 Lacivert



Lillium Kare kordon skalasındaki renk çeşitliliği size kendi tasarımlarınızı oluşturma seçeneği sunar.



10367 Boyalı Gri



10368 Boyalı Şampanya



10369 Boyalı Yeşil



10370 Boyalı Mavi



10379 Boyalı Antrasit



10366 Boyalı Füme



10363 Varak Maun

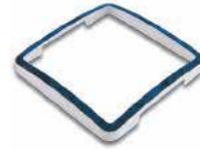

10364 Varak Mavi



10365 Varak Yeşil



10362 Varak Gümüş



10361 Varak Gold

Lillium Kare Anahtar ve Priz Serisi



Anahtar*
31002001
10 AX, 250 V~
EN 60669-1
Kutu / Koli Adedi - 12 / 120



Işıklı Anahtar*
31002021
10 AX, 250 V~
EN 60669-1
Kutu / Koli Adedi - 12 / 120



Komütatör*
31002003
10 AX, 250 V~
EN 60669-1
Kutu / Koli Adedi - 12 / 120



Işıklı Komütatör*
31002023
10 AX, 250 V~
EN 60669-1
Kutu / Koli Adedi - 12 / 120



Light*
31002004
10 A, 250 V~
EN 60669-1
Kutu / Koli Adedi - 12 / 120



Işıklı Light*
31002024
10 A, 250 V~
EN 60669-1
Kutu / Koli Adedi - 12 / 120



Vavien*
31002005
10 AX, 250 V~
EN 60669-1
Kutu / Koli Adedi - 12 / 120



Işıklı Vavien*
31002025
10 AX, 250 V~
EN 60669-1
Kutu / Koli Adedi - 12 / 120



Kapı Otomatığı*
31002096
10 A, 250 V~
EN 60669-1
Kutu / Koli Adedi - 12 / 120



Işıklı Kapı Otomatığı*
31002097
10 A, 250 V~
EN 60669-1
Kutu / Koli Adedi - 12 / 120



Deviatör (Ara Vavien)*
31002020
10 AX, 250 V~
EN 60669-1
Kutu / Koli Adedi - 12 / 120



Işıklı Deviatör (Ara Vavien)*
31002040
10 AX, 250 V~
EN 60669-1
Kutu / Koli Adedi - 12 / 120

* İşaretli ürünlerin soketlileri mevcuttur.



Zil Butonu *
31002050
10 A, 250 V~
EN 60669-1
Kutu / Koli Adedi - 12 / 120



Işıklı Zil Butonu 12V *
31002085
10 A, 12 V~
EN 60669-1
Kutu / Koli Adedi - 12 / 120



Etiketli Zil Butonu *
31002010
10 A, 250 V~
EN 60669-1
Kutu / Koli Adedi - 12 / 120



Işıklı Zil Butonu *
31002070
10 A, 250 V~
EN 60669-1
Kutu / Koli Adedi - 12 / 120



Etiketli Işıklı Zil Butonu 12V *
31002030
10 A, 12 V~
EN 60669-1
Kutu / Koli Adedi - 12 / 120



Uyarı Anahtarı *
31002071
16 A, 250 V~
EN 60669-1
Kutu / Koli Adedi - 12 / 120



İkili Vavien
31002026
10 AX, 250 V~
EN 60669-1
Kutu / Koli Adedi - 12 / 120



Jaluzi Anahtar *
31002041
10 A, 250 V~
EN 60669-1
Kutu / Koli Adedi - 12 / 120



**Üçlü Anahtar 3 Tuşlu (1+3)
1 Giriş, 3 Çıkış**
31002091
10 AX, 250 V~
EN 60669-1
Kutu / Koli Adedi - 12 / 120

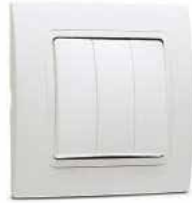

**Üçlü Anahtar 3 Tuşlu (3+3)
3 Giriş, 3 Çıkış**
31002092
10 AX, 250 V~
EN 60669-1
Kutu / Koli Adedi - 12 / 120



**Üçlü Anahtar Tek Tuşlu (1+3)
1 Giriş, 3 Çıkış**
31002094
10 AX, 250 V~
EN 60669-1
Kutu / Koli Adedi - 12 / 120



**Üçlü Anahtar Tek Tuşlu (3+3)
3 Giriş, 3 Çıkış**
31002095
10 AX, 250 V~
EN 60669-1
Kutu / Koli Adedi - 12 / 120

Lillium Kare Anahtar ve Priz Serisi



Priz
31002022
16 A, 250 V~
IEC 60884-1
Kutu / Koli Adedi - 12 / 120



Topraklı Priz *
31002028
16 A, 250 V~
IEC 60884-1
Kutu / Koli Adedi - 12 / 120



Kapaklı Topraklı Priz *
31002029
16 A, 250 V~
IEC 60884-1
Kutu / Koli Adedi - 12 / 120



**Çocuk Korumalı
Kapaklı Topraklı Priz ***
31002254
16 A, 250 V~
IEC 60884-1
Kutu / Koli Adedi - 12 / 120



Ups Priz *
31002019
16 A, 250 V~
IEC 60884-1
Kutu / Koli Adedi - 12 / 120



Çocuk Korumalı Priz
31002052
16 A, 250 V~
IEC 60884-1
Kutu / Koli Adedi - 12 / 120



Çocuk Korumalı Ups Priz *
31002053
16 A, 250 V~
IEC 60884-1
Kutu / Koli Adedi - 12 / 120



Çocuk Korumalı Topraklı Priz *
31002058
16 A, 250 V~
IEC 60884-1
Kutu / Koli Adedi - 12 / 120



İkili Ups Priz
31002018
16 A, 250 V~
IEC 60884-1
Kutu / Koli Adedi - 12 / 120



İkili Priz
31002017
16 A, 250 V~
IEC 60884-1
Kutu / Koli Adedi - 12 / 120



İkili Topraklı Priz
31002082
16 A, 250 V~
IEC 60884-1
Kutu / Koli Adedi - 12 / 120



İkili Topraklı Priz Yüksek
31002057
16 A, 250 V~
IEC 60884-1
Kutu / Koli Adedi - 12 / 120

* İşaretli ürünlerin soketileri mevcuttur.



Tv Anten Prizi Geçişli 6 dB
31002007
TSE K 72
Kutu / Koli Adedi - 12 / 120



Tv Anten Prizi Sonlu 4 dB
31002027
TSE K 72
Kutu / Koli Adedi - 12 / 120



Tv Anten Prizi Geçişli 6 dB
(Pim Merkez Kontaklı)
31002043
TSE K 72
Kutu / Koli Adedi - 12 / 120



Tv Anten Prizi Sonlu 4 dB
(Pim Merkez Kontaklı)
31002044
TSE K 72
Kutu / Koli Adedi - 12 / 120



Tv-Radyo Prizi Geçişli 7 dB
31002060
TSE K 72
Kutu / Koli Adedi - 12 / 120



Tv-Radyo Prizi Sonlu 1.5 dB
31002065
TSE K 72
Kutu / Koli Adedi - 12 / 120



Tv-Sat Prizi Geçişli 4 dB
31002083
TSE K 72
Kutu / Koli Adedi - 12 / 120



Tv-Sat Prizi Sonlu 1 dB
31002098
TSE K 72
Kutu / Koli Adedi - 12 / 120



Tv-Radyo-Sat Prizi Geçişli 4 dB
31002067
TSE K 72
Kutu / Koli Adedi - 12 / 120



Tv-Radyo-Sat Prizi Sonlu 1.5 dB
31002066
TSE K 72
Kutu / Koli Adedi - 12 / 120



Nümeris Telefon Prizi
31002014
TSE K 71
Kutu / Koli Adedi - 12 / 120



İkili Nümeris Telefon Prizi
31002034
TSE K 71
Kutu / Koli Adedi - 12 / 120

Lillium Kare Anahtar ve Priz Serisi



İkili Data Prizi 1 Ad. Cat 5
31002035
TSE K 71
Kutu / Koli Adedi - 12 / 120



İkili Data Prizi 2 Ad. Cat 5
31002036
TSE K 71
Kutu / Koli Adedi - 12 / 120



İkili Data Prizi Cat 5 + Nümeris
31002037
TSE K 71
Kutu / Koli Adedi - 12 / 120



İkili Data Prizi Boş
31002038
TSE K 71
Kutu / Koli Adedi - 12 / 120



Müzik Yayın Prizi Hi-Fi
31002080
TSE K 71
Kutu / Koli Adedi - 12 / 120



Dimmer
31002011
60-600 W, 250 V~
EN 60669-2-2
Kutu / Koli Adedi - 10 / 100



Dimmer (Şebeke Filtreli)
31002031
60-600 W, 250 V~
EN 60669-2-2
Kutu / Koli Adedi - 10 / 100



Dimmer
31002093
60-1000 W, 250 V~
EN 60669-2-2
Kutu / Koli Adedi - 10 / 100



1-10V Led Dimmer
31002359
50Hz, 230 V~
IEC 60669-2-1
Kutu / Koli Adedi - 10 / 100



Uzaktan Kumandalı Dimmer
(Şebeke Filtreli)
31002045
60-300 W, 250 V~
EN 60669-2-2
Kutu / Koli Adedi - 10 / 100



Bölgesel Ses Ayar Paneli
(BAP)
31002086
10 W
Kutu / Koli Adedi - 6 / 60



Acil Durum Lambası
31002055
250 V~
Kutu / Koli Adedi - 6 / 60



Uyarı Zili
31002056
250 V~
Kutu / Koli Adedi - 6 / 60



Gecikmeli Energy Saver (Röle Hariç)*

31002046
10A, 220 V~
Kutu / Koli Adedi - 10 / 100

Energy Saver (Röle Hariç)

31002183
10A, 220 V~
Kutu / Koli Adedi - 12 / 120



Elektromanyetik Energy Saver *

31002301
12 V ~
Kutu / Koli Adedi - 12 / 120

Radio Frekanslı Energy Saver

31002302
12 V ~
Kutu / Koli Adedi - 12 / 120



Üçlü Klima Anahtarı

31002084
16 A, 250 V~
Kutu / Koli Adedi - 12 / 120



Şok Korumalı Topraklı Priz

31002139K
16 A, 250 V~
Kutu / Koli Adedi - 5 / 30

* Energy saver ürün görselleri temsili olarak verilmiş olup kart için ayrıca sipariş verilmesi gerekmektedir.



Tekli Çerçeve
31001701

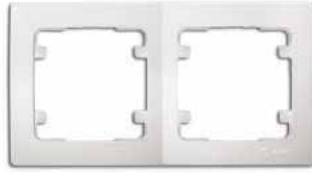

İkili Yatay Çerçeve
31001702



Üçlü Yatay Çerçeve
31001703



Dörtlü Yatay Çerçeve
31001704

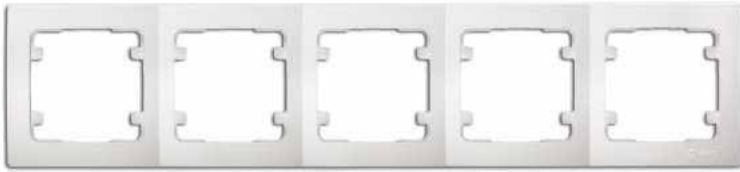

Beşli Yatay Çerçeve
31001705



İkili Dikey Çerçeve
31001707



Üçlü Dikey Çerçeve
31001708

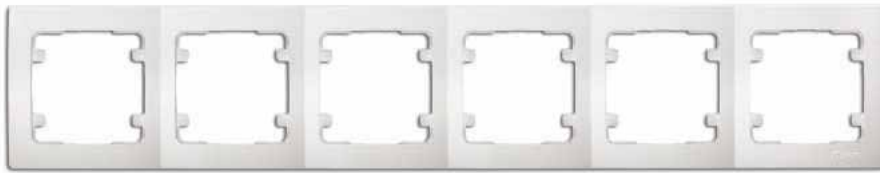

Altılı Yatay Çerçeve
31001706

Teknik Çizimler

Tekli Çerçeve

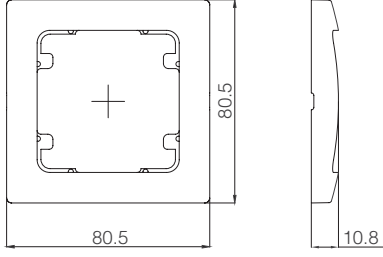

Anahtar

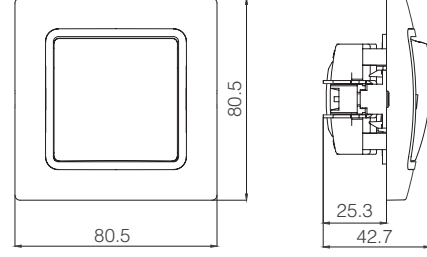

Topraklı Priz

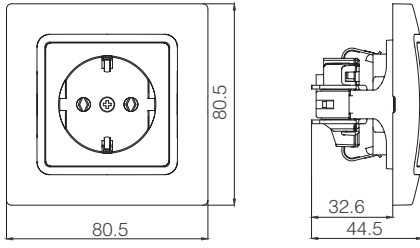

İkili Topraklı Priz

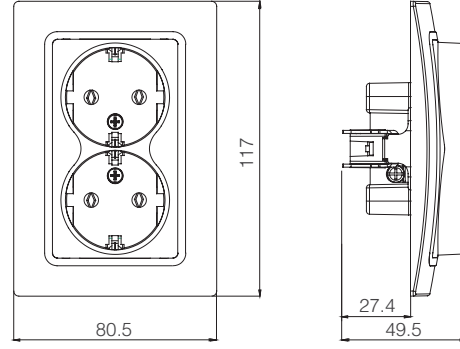

İkili Yatay Çerçeve

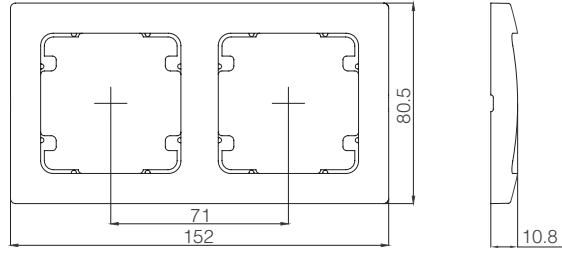

Üçlü Yatay Çerçeve

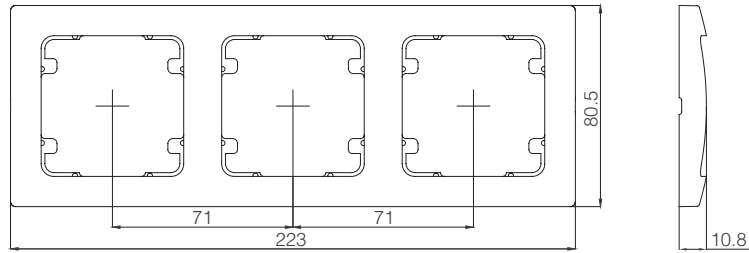

Dörtlü Yatay Çerçeve

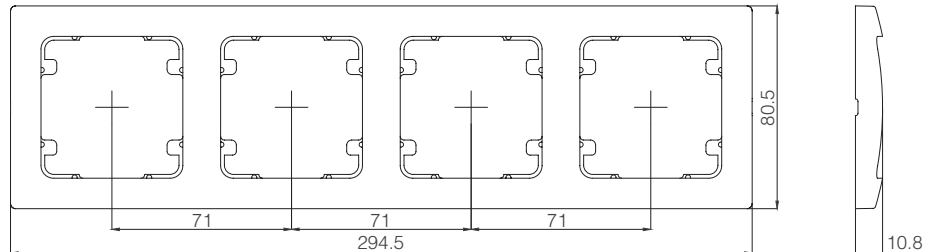

Beşli Yatay Çerçeve

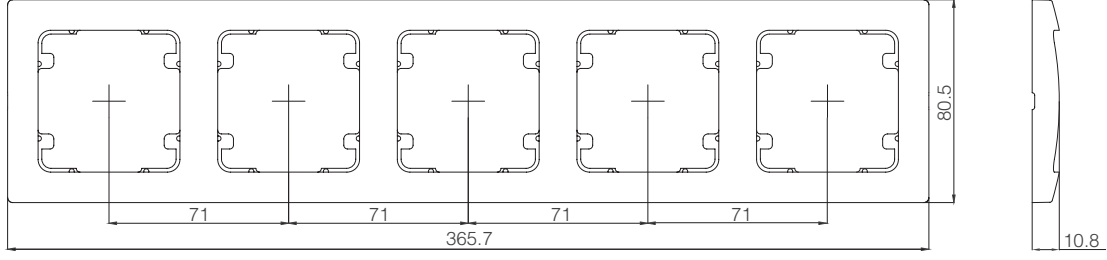

Altılı Yatay Çerçeve

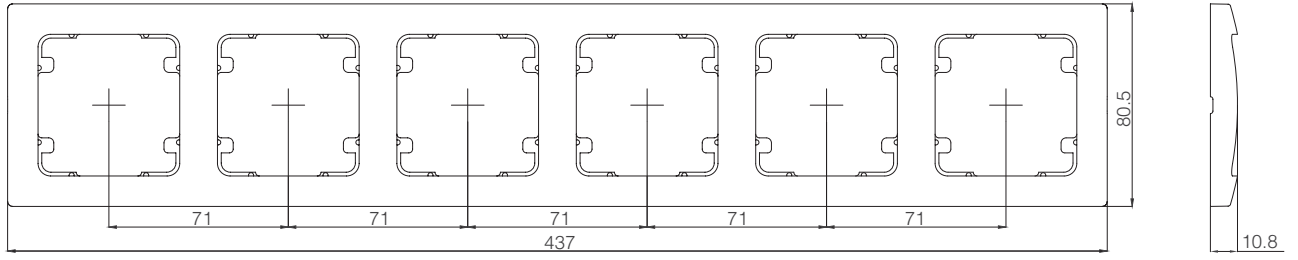

İkili Dikey Çerçeve

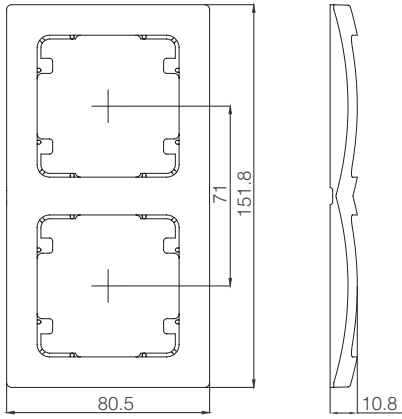

Üçlü Dikey Çerçeve

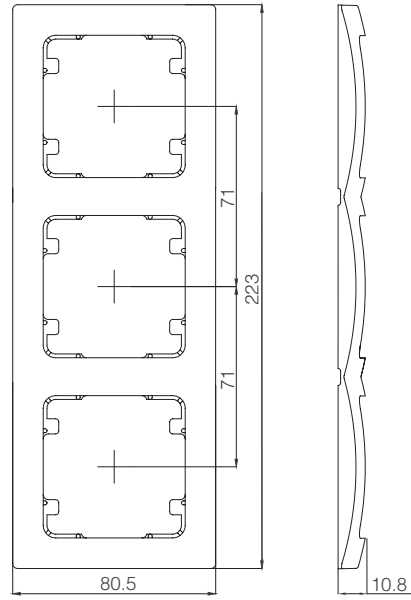

Lillium Kare Anahtar ve Priz Serisi

Ürün Tanımı	Kod No	Kutu Adet	Koli Adet	Kordonsuz Brüt Ağırlık*** (kg)	Koli Ebat (mm)
Anahtar Grubu					
• Anahtar	31 xxx 001	12	120	10,27	285 x 475 x 275
• Işıklı Anahtar	31 xxx 021	12	120	10,62	285 x 475 x 275
• Komütatör	31 xxx 003	12	120	10,79	285 x 475 x 275
• Işıklı Komütatör	31 xxx 023	12	120	11,05	285 x 475 x 275
• Light	31 xxx 004	12	120	10,36	285 x 475 x 275
• Işıklı Light	31 xxx 024	12	120	11,51	285 x 475 x 275
• Vavien	31 xxx 005	12	120	10,48	285 x 475 x 275
• Işıklı Vavien	31 xxx 025	12	120	10,84	285 x 475 x 275
• Kapı Otomatığı	31 xxx 096	12	120	10,36	285 x 475 x 275
• Işıklı Kapı Otomatığı	31 xxx 097	12	120	10,87	285 x 475 x 275
• Deviatör (Ara Vavien)	31 xxx 020	12	120	10,81	285 x 475 x 275
• Işıklı Deviatör (Ara Vavien)	31 xxx 040	12	120	11,20	285 x 475 x 275
• Zil Butonu	31 xxx 050	12	120	10,57	285 x 475 x 275
• Işıklı Zil Butonu 12 V	31 xxx 085	12	120	10,78	285 x 475 x 275
• Işıklı Zil Butonu	31 xxx 070	12	120	10,83	285 x 475 x 275
• Etiketli Zil Butonu	31 xxx 010	12	120	10,55	285 x 475 x 275
• Etiketli Işıklı Zil Butonu 12 V	31 xxx 030	12	120	10,77	285 x 475 x 275
• Üçlü Anahtar 3 Tuşlu (1+3) 1 Giriş, 3 Çıkış	31 xxx 091	12	120	11,46	285 x 475 x 275
• Üçlü Anahtar 3 Tuşlu (3+3) 3 Giriş, 3 Çıkış	31 xxx 092	12	120	11,88	285 x 475 x 275
• Üçlü Anahtar Tek Tuşlu (1+3) 1 Giriş, 3 Çıkış	31 xxx 094	12	120	8,98	285 x 475 x 275
• Üçlü Anahtar Tek Tuşlu (3+3) 3 Giriş, 3 Çıkış	31 xxx 095	12	120	11,76	285 x 475 x 275
• Üçlü Klima Anahtar	31 xxx 084	12	120	10,85	285 x 475 x 275
• İkili Vavien	31 xxx 026	12	120	13,34	285 x 475 x 275
• Jaluzi Anahtar	31 xxx 041	12	120	10,99	285 x 475 x 275
• Uyarı Anahtarı	31 xxx 071	12	120	11,14	285 x 475 x 275
Priz Grubu					
Priz	31 xxx 022	12	120	10,69	285 x 475 x 275
Topraklı Priz	31 xxx 028	12	120	10,94	285 x 475 x 275
Topraklı Priz Soketli	31 xxx 172	12	120	8,26	285 x 475 x 275
Kapaklı Topraklı Priz	31 xxx 029	12	120	12,39	335 x 475 x 300
Kapaklı Topraklı Priz Soketli	31 xxx 099	12	120	12,82	335 x 475 x 300
Çocuk Korumalı Kapaklı Topraklı Priz	31 xxx 254	12	120	12,39	335 x 475 x 300
Çocuk Korumalı Kapaklı Topraklı Priz Soketli	31 xxx 255	12	120	12,82	335 x 475 x 300
Ups Priz	31 xxx 019	12	120	12,24	285 x 475 x 275
Ups Priz Soketli	31 xxx 173	12	120	12,41	285 x 475 x 275
Kapaklı Ups Priz	31 xxx 016	12	120	12,45	335 x 475 x 300
Çocuk Korumalı Priz	31 xxx 052	12	120	10,78	285 x 475 x 275
Çocuk Korumalı Ups Priz	31 xxx 053	12	120	11,75	285 x 475 x 275
Çocuk Korumalı Ups Priz Soketli	31 xxx 198	12	120	12,37	285 x 475 x 275
Çocuk Korumalı Kapaklı Ups Priz	31 xxx 300	12	120	12,69	335 x 475 x 300
Çocuk Korumalı Topraklı Priz	31 xxx 058	12	120	11,63	285 x 475 x 275
Çocuk Korumalı Topraklı Priz Soketli	31 xxx 174	12	120	11,53	285 x 475 x 275
İkili Ups Priz	31 xxx 018	12	120	11,95	410 x 485 x 310
İkili Priz	31 xxx 017	12	120	10,91	335 x 475 x 300
İkili Topraklı Priz	31 xxx 082	12	120	12,45	410 x 485 x 310
İkili Topraklı Priz Yüksek	31 xxx 057	12	120	12,67	380 x 505 x 390
İkili Topraklı Priz Yüksek Porselen	31 xxx 068	12	120	20,61	380 x 505 x 390
Tv Priz Grubu					
Tv Anten Prizi Geçişli 6 dB	31 xxx 007	12	120	10,56	285 x 475 x 275
Tv Anten Prizi Sonlu 4 dB	31 xxx 027	12	120	10,32	285 x 475 x 275
Tv Anten Prizi Sonlu 0.5 dB Metal Kasalı	31 xxx 087	12	120	8,03	285 x 475 x 275
Tv Anten Prizi Geçişli 11 dB Metal Kasalı *	31 xxx 088	12	120	10,81	285 x 475 x 275
Tv Anten Prizi Dirençsiz	31 xxx 142	12	120	10,84	285 x 475 x 275
Tv Anten Prizi Geçişli Pim Merkez Kontaklı	31 xxx 043	12	120	10,86	285 x 475 x 275
Tv Anten Prizi Sonlu Pim Merkez Kontaklı	31 xxx 044	12	120	10,72	285 x 475 x 275
Tv-Radyo Prizi Geçişli 7 dB**	31 xxx 060	12	120	14,34	285 x 475 x 275
Tv-Radyo Prizi Sonlu 1.5 dB	31 xxx 065	12	120	14,52	285 x 475 x 275
Tv-Sat Prizi Sonlu 1 dB	31 xxx 098	12	120	14,20	285 x 475 x 275
Tv-Sat Prizi Geçişli 4 dB	31 xxx 083	12	120	14,43	285 x 475 x 275
Tv-Radyo-Sat Prizi Sonlu 1.5 dB	31 xxx 066	12	120	15,20	285 x 475 x 275
Tv-Radyo-Sat Prizi Geçişli 4 dB	31 xxx 067	12	120	15,44	285 x 475 x 275
Uydu Prizi Tekli Geçişli	31 xxx 133	12	120	9,65	285 x 475 x 275
Uydu Prizi Tekli Sonlu	31 xxx 134	12	120	9,65	285 x 475 x 275

Ürün Tanımı	Kod No	Kutu Adet	Koli Adet	Kordonsuz Brüt Ağırlık*** (kg)	Koli Ebat (mm)
Veri İletim Grubu					
Nümeris Telefon Prizi	31 xxx 014	12	120	9,96	285 x 475 x 275
İkili Nümeris Telefon Prizi	31 xxx 034	12	120	9,78	285 x 475 x 275
İkili Nümeris Priz 1 Ad. Jaklı	31 xxx 042	12	120	10,13	285 x 475 x 275
İkili Data Prizi 1 Ad. Cat 5	31 xxx 035	12	120	9,72	285 x 475 x 275
İkili Data Prizi 2 Ad. Cat 5	31 xxx 036	12	120	10,26	285 x 475 x 275
İkili Data Prizi Cat 5 + Nümeris	31 xxx 037	12	120	10,14	285 x 475 x 275
İkili Data Prizi Boş	31 xxx 038	12	120	8,40	285 x 475 x 275
İkili Data Prizi 1 Ad. Cat 6	31 xxx 135	12	120	9,38	285 x 475 x 275
İkili Data Prizi 2 Ad. Cat 6	31 xxx 136	12	120	10,16	285 x 475 x 275
İkili Data Prizi Cat 3 + Cat 6	31 xxx 137	12	120	10,19	285 x 475 x 275
İkili Data Prizi 1 Ad. Cat 3	31 xxx 075	12	120	9,30	285 x 475 x 275
Müzik Yayın Prizi Hi - Fi	31 xxx 080	12	120	11,38	285 x 475 x 275

Elektronik Grubu

Dimmer 60-600W	31 xxx 011	10	100	11,24	370 x 485 x 260
Dimmer (Şebeke Filtreli) 60-600W	31 xxx 031	10	100	17,88	410 x 545 x 315
Dimmer 60-1000W	31 xxx 093	10	100	10,99	370 x 485 x 260
1-10V Led Dimmer	31 xxx 459	10	100	14,10	385 x 500 x 275
Uzaktan Kumandalı Dimmer (Şebeke Filtreli) 60-300W	31 xxx 045	10	100	15,85	410 x 545 x 315
Bölgesel Ses Ayarı Paneli (BAP) 10W	31 xxx 086	6	60	6,95	385 x 500 x 190
Acil Durum Lambası	31 xxx 055	6	60	9,10	370 x 500 x 165
Uyarı Zili	31 xxx 056	6	60	8,33	370 x 500 x 165
■ Gecikmeli Energy Saver (Röle Hariç)	31 xxx 046	12	120	14,05	285 x 475 x 275
■ Energy Saver (Röle Hariç)	31 xxx 183	12	120	11,24	285 x 475 x 275
■ Elektromanyetik Energy Saver	31 xxx 301	12	120	8,00	365 x 472 x 215
■ Radyo Frekanslı Energy Saver	31 xxx 302	12	120	8,15	365 x 472 x 215
Şok Korumalı Topraklı Priz	31 xxx 139K	5	30	3,84	190 x 290 x 272

Çerçeve Grubu

Tekli Çerçeve	31 xxx 701	12	120	2,35	185 x 365 x 205
İkili Yatay Çerçeve	31 xxx 702	25	250	6,90	335 x 475 x 300
Üçlü Yatay Çerçeve	31 xxx 703	20	200	8,22	417 x 455 x 290
Dörtlü Yatay Çerçeve	31 xxx 704	25	250	12,07	400 x 600 x 345
Beşli Yatay Çerçeve	31 xxx 705	5	60	3,90	350 x 370 x 210
Altılı Yatay Çerçeve	31 xxx 706	5	60	4,60	350 x 440 x 210
İkili Dikey Çerçeve	31 xxx 707	25	250	6,91	335 x 475 x 300
Üçlü Dikey Çerçeve	31 xxx 708	20	200	8,37	417 x 455 x 290
İkili Priz Çerçeve **	31 xxx 710	12	120	3,22	180 x 450 x 270
İkili Topraklı Priz Yüksek Çerçeve **	31 xxx 759	12	120	4,35	285 x 475 x 275

(•) İşaretli ürünlerin soketleri mevcuttur.

(••) İşaretli ürünler beyaz ve krem olarak sipariş edilebilmektedir.

(■) İşaretli ürünlerin röle seçenekleri için 231. sayfaya bakınız.

(*) 14 dB ve 18 dB versiyonları mevcuttur.

(**) 10 - 12 - 15 - 20 dB versiyonları mevcuttur.

(***) Kordonlu brüt ağırlık için ~ 0,34 / 0,40 kg ekleme yapılmalıdır.

ÖRNEK

	Ürün Tanımı	Kod No
Beyaz	Vidalı Anahtar	31 001 0 01
	Soketli Anahtar	31 001 1 01

Soketli ürünlerde, 3. basamak '0' yerine '1' olacaktır.

Ürün kodlarında 'xxx' olan bölüme aşağıdaki tablodan renk kodlarını ekleyiniz

Renkler	Kod No
	xxx
Beyaz Kordonsuz	001
Beyaz Kordonlu	002
Krem Kordonsuz	010
Krem Kordonlu	012
Metalik Gümüş Kordonlu	036
Antrasit Kordonlu	034

Lillium Kare Anahtar ve Priz Serisi

Kordonlar

Ürün Tanımı	Kod No	Kutu Adet	Koli Adet	Brüt Ağırlık (kg)	Koli Ebat (mm)
Boyali Kordonlar (Tekli)					
Kordon - Füme	10366	120	1200	6,53	380 x 505 x 390
Kordon - Gri	10367	120	1200	6,53	380 x 505 x 390
Kordon - Şampanya	10368	120	1200	6,53	380 x 505 x 390
Kordon - Yeşil	10369	120	1200	6,53	380 x 505 x 390
Kordon - Mavi	10370	120	1200	6,53	380 x 505 x 390
Kordon - Antrasit	10379	120	1200	6,53	380 x 505 x 390
Renkli ve Varak Kordonlar (Tekli)					
Kordon - Beyaz	10371	120	1200	6,50	380 x 505 x 390
Kordon - Gri	10372	120	1200	6,50	380 x 505 x 390
Kordon - Kırmızı	10373	120	1200	6,53	380 x 505 x 390
Kordon - Lacivert	10374	120	1200	6,53	380 x 505 x 390
Kordon - Pembe	10375	120	1200	6,53	380 x 505 x 390
Kordon - Yeşil	10376	120	1200	6,53	380 x 505 x 390
Kordon - Sarı	10377	120	1200	6,53	380 x 505 x 390
Kordon - Krem	10378	120	1200	6,50	380 x 505 x 390
Kordon - Mavi	10380	120	1200	6,53	380 x 505 x 390
Kordon - Lila	10344	120	1200	6,53	380 x 505 x 390
Kordon - Magenta	10345	120	1200	6,53	380 x 505 x 390
Kordon - Varak Gold	10361	120	1200	6,51	380 x 505 x 390
Kordon - Varak Gümüş	10362	120	1200	6,51	380 x 505 x 390
Kordon - Varak Maun	10363	120	1200	6,51	380 x 505 x 390
Kordon - Varak Mavi	10364	120	1200	6,51	380 x 505 x 390
Kordon - Varak Yeşil	10365	120	1200	6,51	380 x 505 x 390

Kordonlar

Ürün Tanımı	Kod No	Kutu Adet	Koli Adet	Brüt Ağırlık (kg)	Koli Ebat (mm)
Boyalı Kordonlar (İkili)					
Kordon - Füme	10266	60	600	4,18	410 x 485 x 310
Kordon - Gri	10267	60	600	4,18	410 x 485 x 310
Kordon - Şampanya	10268	60	600	4,18	410 x 485 x 310
Kordon - Yeşil	10269	60	600	4,18	410 x 485 x 310
Kordon - Mavi	10270	60	600	4,18	410 x 485 x 310
Kordon - Antrasit	10279	60	600	4,18	410 x 485 x 310
Renkli ve Varak Kordonlar (İkili)					
Kordon - Beyaz	10271	60	600	4,16	410 x 485 x 310
Kordon - Gri	10272	60	600	4,16	410 x 485 x 310
Kordon - Kırmızı	10273	60	600	4,18	410 x 485 x 310
Kordon - Lacivert	10274	60	600	4,18	410 x 485 x 310
Kordon - Pembe	10275	60	600	4,18	410 x 485 x 310
Kordon - Yeşil	10276	60	600	4,18	410 x 485 x 310
Kordon - Sarı	10277	60	600	4,18	410 x 485 x 310
Kordon - Krem	10278	60	600	4,16	410 x 485 x 310
Kordon - Mavi	10280	60	600	4,16	410 x 485 x 310
Kordon - Lila	10244	60	600	4,16	410 x 485 x 310
Kordon - Magenta	10245	60	600	4,16	410 x 485 x 310
Kordon - Varak Gold	10261	60	600	4,17	410 x 485 x 310
Kordon - Varak Gümüş	10262	60	600	4,17	410 x 485 x 310
Kordon - Varak Maun	10263	60	600	4,17	410 x 485 x 310
Kordon - Varak Mavi	10264	60	600	4,17	410 x 485 x 310
Kordon - Varak Yeşil	10265	60	600	4,17	410 x 485 x 310



Mimoza

Anahtar ve Priz Serisi



Renkli Ürünler



Mimoza serisi 4 adet renk seçeneği, beyaz ve kremden oluşan iki ana rengi ile her mekâna mükemmel uyum sağlar.

Fonksiyonlar



Yıllar boyu yanı başınızda

Mimoza serisi, kalite ve kullanım konforu açısından sunduğu zengin fonksiyon çeşitliliği ile halen vazgeçilmezler arasında, ikiden altıya kadar çoğalan yatay çerçeveleri ve ikili, üçlü dikey çerçeveleriyle estetik ve işlevsellik arasındaki mükemmel kombinasyonlar oluşturarak her türlü yaşam alanını ideal hale getirir.



Çoklu Çerçeveler



İkili Yatay Çerçeve

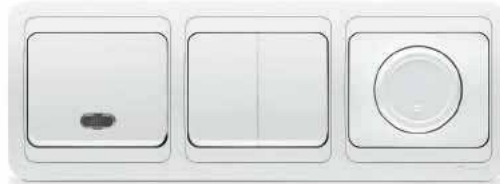

Üçlü Yatay Çerçeve



Dörtlü Yatay Çerçeve



Beşli Yatay Çerçeve



Altılı Yatay Çerçeve



İkili Dikey Çerçeve



Üçlü Dikey Çerçeve

Mimoza Anahtar ve Priz Serisi

Kordon Renkleri



10321 Beyaz



10328 Krem



10326 Yeşil



10327 Sarı



10323 Kırmızı



10322 Gri



10325 Pembe



10330 Mavi



10342 Lila



10347 Magenta



10324 Lacivert



10329 Siyah

Tuvalinizde tüm renkler

Mimoza serisinin 22 farklı kordon rengi ile duvarlarınızda klasikten moderne uzanan kompozisyonlar.



10316 Boyalı Füme



10317 Boyalı Gri



10318 Boyalı Şampanya



10319 Boyalı Yeşil



10320 Boyalı Mavi



10313 Varak Maun



10314 Varak Mavi



10315 Varak Yeşil



10312 Varak Gümüş



10311 Varak Gold

Mimoza Anahtar ve Priz Serisi



Anahtar *
12001
10 AX, 250 V~
EN 60669-1
Kutu / Koli Adedi - 12 / 120



Işıklı Anahtar *
12021
10 AX, 250 V~
EN 60669-1
Kutu / Koli Adedi - 12 / 120



Komütatör *
12003
10 AX, 250 V~
EN 60669-1
Kutu / Koli Adedi - 12 / 120



Işıklı Komütatör *
12023
10 AX, 250 V~
EN 60669-1
Kutu / Koli Adedi - 12 / 120



Light *
12004
10 A, 250 V~
EN 60669-1
Kutu / Koli Adedi - 12 / 120



Işıklı Light *
12024
10 A, 250 V~
EN 60669-1
Kutu / Koli Adedi - 12 / 120



Vavien *
12005
10 AX, 250 V~
EN 60669-1
Kutu / Koli Adedi - 12 / 120



Işıklı Vavien *
12025
10 AX, 250 V~
EN 60669-1
Kutu / Koli Adedi - 12 / 120



Kapı Otomatığı *
12096
10 A, 250 V~
EN 60669-1
Kutu / Koli Adedi - 12 / 120



Işıklı Kapı Otomatığı *
12097
10 A, 250 V~
EN 60669-1
Kutu / Koli Adedi - 12 / 120



Deviatör (Ara Vavien) *
12020
10 AX, 250 V~
EN 60669-1
Kutu / Koli Adedi - 12 / 120



Işıklı Deviatör (Ara Vavien) *
12040
10 AX, 250 V~
EN 60669-1
Kutu / Koli Adedi - 12 / 120

* İşaretli ürünlerin soketlileri mevcuttur.



Zil Butonu *
12050
10 A, 250 V~
EN 60669-1
Kutu / Koli Adedi - 12 / 120



Işıklı Zil Butonu 12V *
12085
10 A, 12 V~
EN 60669-1
Kutu / Koli Adedi - 12 / 120



Etiketli Zil Butonu *
12010
10 A, 250 V~
EN 60669-1
Kutu / Koli Adedi - 12 / 120



Işıklı Zil Butonu *
12070
10 A, 250 V~
EN 60669-1
Kutu / Koli Adedi - 12 / 120



Etiketli Işıklı Zil Butonu 12V *
12030
10 A, 12 V~
EN 60669-1
Kutu / Koli Adedi - 12 / 120



Uyarı Anahtarı *
12071
16 A, 250 V~
EN 60669-1
Kutu / Koli Adedi - 12 / 120



İkili Vavien
12026
10 AX, 250 V~
EN 60669-1
Kutu / Koli Adedi - 12 / 120



Jaluzi Anahtar *
12041
10 A, 250 V~
EN 60669-1
Kutu / Koli Adedi - 12 / 120



Üçlü Anahtar 3 Tuşlu (1+3)
1 Giriş, 3 Çıkış
12091
10 AX, 250 V~
EN 60669-1
Kutu / Koli Adedi - 12 / 120



Üçlü Anahtar 3 Tuşlu (3+3)
3 Giriş, 3 Çıkış
12092
10 AX, 250 V~
EN 60669-1
Kutu / Koli Adedi - 12 / 120



Üçlü Anahtar Tek Tuşlu (1+3)
1 Giriş, 3 Çıkış
12094
10 AX, 250 V~
EN 60669-1
Kutu / Koli Adedi - 12 / 120



Üçlü Anahtar Tek Tuşlu (3+3)
3 Giriş, 3 Çıkış
12095
10 AX, 250 V~
EN 60669-1
Kutu / Koli Adedi - 12 / 120

Mimoza Anahtar ve Priz Serisi



Priz
12022
16 A, 250 V~
IEC 60884-1
Kutu / Koli Adedi - 12 / 120



Topraklı Priz *
12028
16 A, 250 V~
IEC 60884-1
Kutu / Koli Adedi - 12 / 120



Kapaklı Topraklı Priz *
12029
16 A, 250 V~
IEC 60884-1
Kutu / Koli Adedi - 12 / 120



**Çocuk Korumalı
Kapaklı Topraklı Priz ***
14002254
16 A, 250 V~
IEC 60884-1
Kutu / Koli Adedi - 12 / 120



Ups Priz *
12019
16 A, 250 V~
IEC 60884-1
Kutu / Koli Adedi - 12 / 120



Çocuk Korumalı Priz
12052
16 A, 250 V~
IEC 60884-1
Kutu / Koli Adedi - 12 / 120



Çocuk Korumalı Ups Priz *
12053
16 A, 250 V~
IEC 60884-1
Kutu / Koli Adedi - 12 / 120



Çocuk Korumalı Topraklı Priz *
12058
16 A, 250 V~
IEC 60884-1
Kutu / Koli Adedi - 12 / 120



İkili Ups Priz
12018
16 A, 250 V~
IEC 60884-1
Kutu / Koli Adedi - 12 / 120



İkili Priz
12017
16 A, 250 V~
IEC 60884-1
Kutu / Koli Adedi - 12 / 120



İkili Topraklı Priz
12082
16 A, 250 V~
IEC 60884-1
Kutu / Koli Adedi - 12 / 120



İkili Topraklı Priz Yüksek
12057
16 A, 250 V~
IEC 60884-1
Kutu / Koli Adedi - 12 / 120

* İşaretli ürünlerin soketileri mevcuttur.



Tv Anten Prizi Geçişli 6 dB
12007
TSE K 72
Kutu / Koli Adedi - 12 / 120



Tv Anten Prizi Sonlu 4 dB
12027
TSE K 72
Kutu / Koli Adedi - 12 / 120



Tv Anten Prizi Geçişli 6 dB
(Pim Merkez Kontaklı)
12043
TSE K 72
Kutu / Koli Adedi - 12 / 120



Tv Anten Prizi Sonlu 4 dB
(Pim Merkez Kontaklı)
12044
TSE K 72
Kutu / Koli Adedi - 12 / 120



Tv-Radyo Prizi Geçişli 7 dB
12060
TSE K 72
Kutu / Koli Adedi - 12 / 120



Tv-Radyo Prizi Sonlu 1.5 dB
12065
TSE K 72
Kutu / Koli Adedi - 12 / 120



Tv-Sat Prizi Geçişli 4 dB
12083
TSE K 72
Kutu / Koli Adedi - 12 / 120



Tv-Sat Prizi Sonlu 1 dB
12098
TSE K 72
Kutu / Koli Adedi - 12 / 120



Tv-Radyo-Sat Prizi Geçişli 4 dB
12067
TSE K 72
Kutu / Koli Adedi - 12 / 120



Tv-Radyo-Sat Prizi Sonlu 1.5 dB
12066
TSE K 72
Kutu / Koli Adedi - 12 / 120



Nümeris Telefon Prizi
12014
TSE K 71
Kutu / Koli Adedi - 12 / 120



İkili Nümeris Telefon Prizi
12034
TSE K 71
Kutu / Koli Adedi - 12 / 120

Mimoza Anahtar ve Priz Serisi



İkili Data Prizi 1 Ad. Cat 5
12035
TSE K 71
Kutu / Koli Adedi - 12 / 120



İkili Data Prizi 2 Ad. Cat 5
12036
TSE K 71
Kutu / Koli Adedi - 12 / 120



İkili Data Prizi Cat 5 + Nümeris
12037
TSE K 71
Kutu / Koli Adedi - 12 / 120



İkili Data Prizi Boş
12038
TSE K 71
Kutu / Koli Adedi - 12 / 120



Müzik Yayın Prizi Hi-Fi
12080
TSE K 71
Kutu / Koli Adedi - 12 / 120



Dimmer
12011
60-600 W, 250 V~
EN 60669-2-2
Kutu / Koli Adedi - 10 / 100



Dimmer (Şebeke Filtreli)
12031
60-600 W, 250 V~
EN 60669-2-2
Kutu / Koli Adedi - 10 / 100



Dimmer
12093
60-1000 W, 250 V~
EN 60669-2-2
Kutu / Koli Adedi - 10 / 100



1-10V Led Dimmer
14001459
50Hz, 230 V~
IEC 60669-2-1
Kutu / Koli Adedi - 10 / 100



Uzaktan Kumandalı Dimmer
(Şebeke Filtreli)
12045
60-300 W, 250 V~
EN 60669-2-2
Kutu / Koli Adedi - 10 / 100



Bölgesel Ses Ayar Paneli
(BAP)
12086
10 W
Kutu / Koli Adedi - 6 / 60



Acil Durum Lambası
31001055
250 V~
Kutu / Koli Adedi - 6 / 60



Uyarı Zili
12056
250 V~
Kutu / Koli Adedi - 6 / 60



Gecikmeli Energy Saver (Röle Hariç)*

12046
10A, 220 V~
Kutu / Koli Adedi - 10 / 100

Energy Saver (Röle Hariç)

12183
10A, 220 V~
Kutu / Koli Adedi - 12 / 120



Elektromanyetik Energy Saver*

14002301
12 V ~
Kutu / Koli Adedi - 12 / 120

Radyo Frekanslı Energy Saver

14002302
12 V ~
Kutu / Koli Adedi - 12 / 120



Üçlü Klima Anahtarı

12084
16 A, 250 V~
Kutu / Koli Adedi - 12 / 120



Şok Korumalı Topraklı Priz

14002139K
16 A, 250 V~
Kutu / Koli Adedi - 5 / 30

* Energy saver ürün görselleri temsili olarak verilmiş olup kart için ayrıca sipariş verilmesi gerekmektedir.

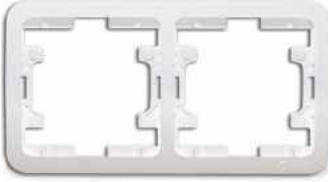

İkili Yatay Çerçeve
22012

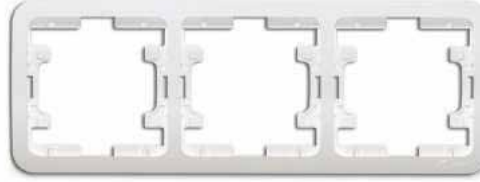

Üçlü Yatay Çerçeve
22013

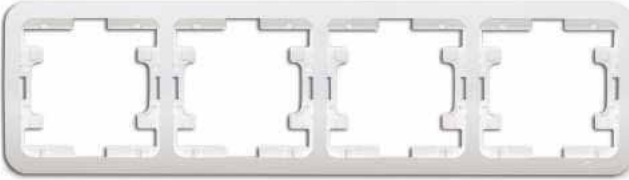

Dörtlü Yatay Çerçeve
22039

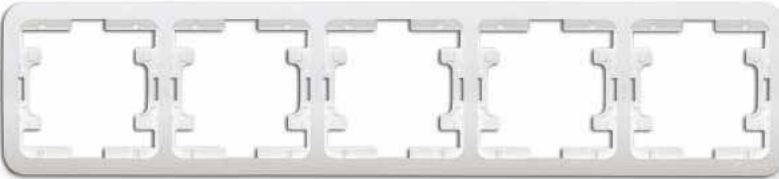

Beşli Yatay Çerçeve
22059



Altılı Yatay Çerçeve
22069



İkili Dikey Çerçeve
22032



Üçlü Dikey Çerçeve
22033

Teknik Çizimler

Anahtar

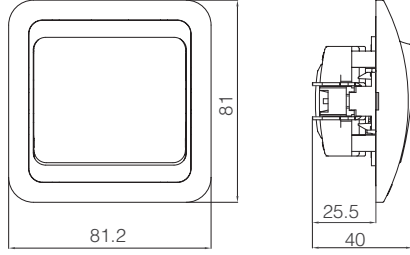

Topraklı Priz

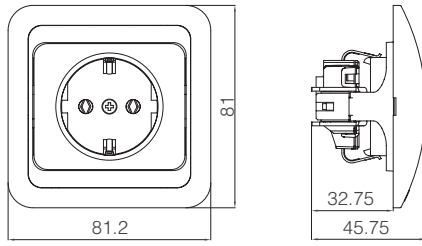

İkili Topraklı Priz

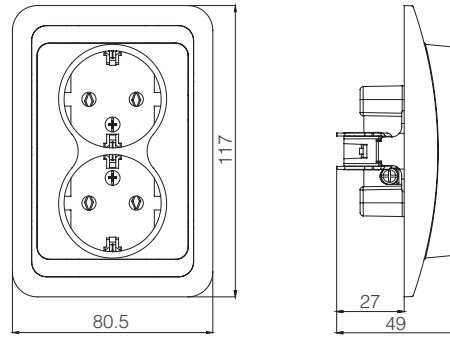

İkili Yatay Çerçeve

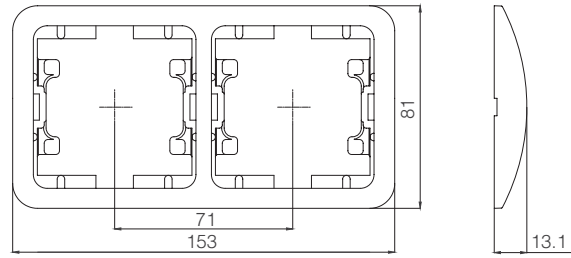

Üçlü Yatay Çerçeve

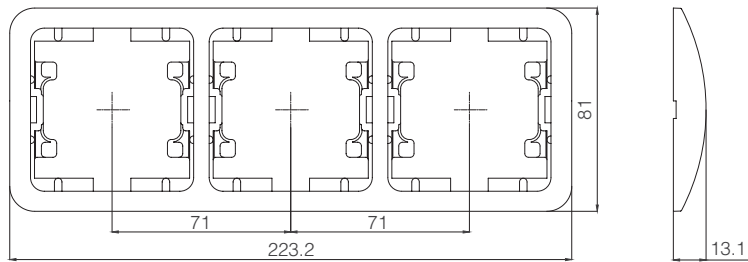

Dörtlü Yatay Çerçeve

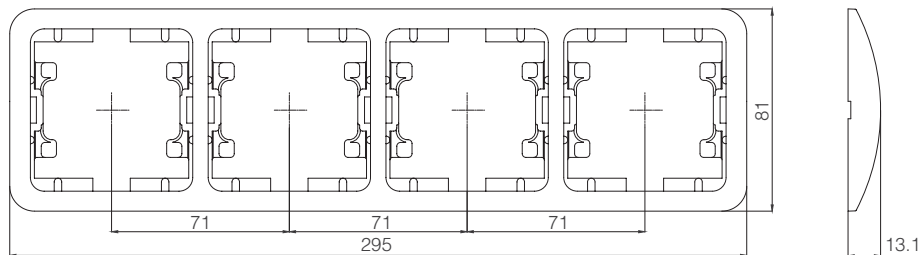

Beşli Yatay Çerçeve

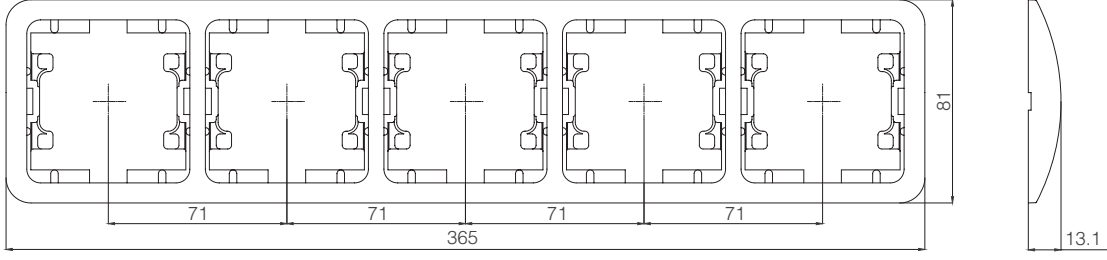

Altılı Yatay Çerçeve

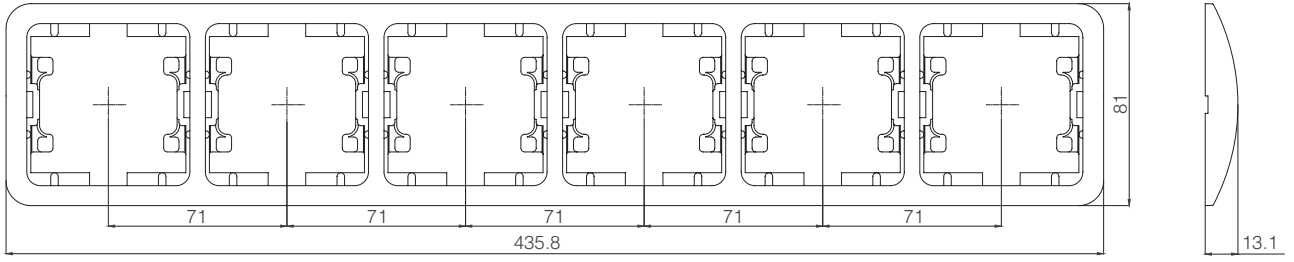

İkili Dikey Çerçeve

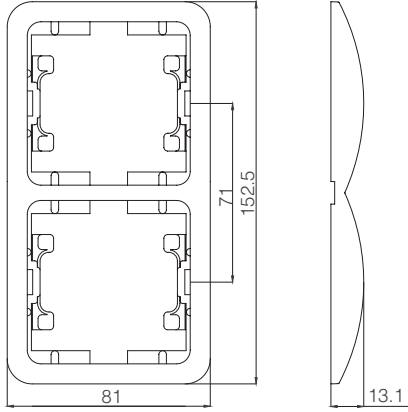

Üçlü Dikey Çerçeve

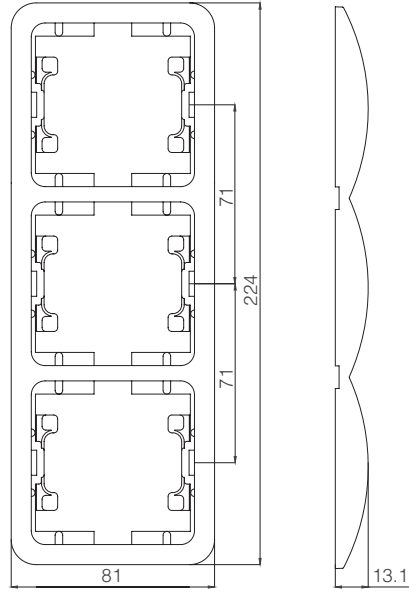

Mimosa Anahtar ve Priz Serisi

Kordonsuz

Ürün Tanımı	Kod No	Kutu Adet	Koli Adet	Brüt Ağırlık (kg)	Koli Ebat (mm)
Anahtar Grubu					
• Anahtar	x 2001	12	120	10,71	285 x 475 x 275
• Işıklı Anahtar	x 2021	12	120	10,97	285 x 475 x 275
• Komütatör	x 2003	12	120	11,09	285 x 475 x 275
• Işıklı Komütatör	x 2023	12	120	11,36	285 x 475 x 275
• Light	x 2004	12	120	10,80	285 x 475 x 275
• Işıklı Light	x 2024	12	120	11,07	285 x 475 x 275
• Vavien	x 2005	12	120	10,92	285 x 475 x 275
• Işıklı Vavien	x 2025	12	120	11,19	285 x 475 x 275
• Kapı Otomatığı	x 2096	12	120	10,80	285 x 475 x 275
• Işıklı Kapı Otomatığı	x 2097	12	120	10,80	285 x 475 x 275
• Deviatör (Ara Vavien)	x 2020	12	120	11,29	285 x 475 x 275
• Işıklı Deviatör (Ara Vavien)	x 2040	12	120	11,55	285 x 475 x 275
• Zil Butonu	x 2050	12	120	10,92	285 x 475 x 275
• Işıklı Zil Butonu 12 V	x 2085	12	120	11,13	285 x 475 x 275
• Işıklı Zil Butonu	x 2070	12	120	11,18	285 x 475 x 275
• Etiketli Zil Butonu	x 2010	12	120	11,12	285 x 475 x 275
• Etiketli Işıklı Zil Butonu 12 V	x 2030	12	120	11,34	285 x 475 x 275
• Üçlü Anahtar 3 Tuşlu (1+3) 1 Giriş, 3 Çıkış	x 2091	12	120	11,73	285 x 475 x 275
• Üçlü Anahtar 3 Tuşlu (3+3) 3 Giriş, 3 Çıkış	x 2092	12	120	11,64	285 x 475 x 275
• Üçlü Anahtar Tek Tuşlu (1+3) 1 Giriş, 3 Çıkış	x 2094	12	120	11,64	285 x 475 x 275
• Üçlü Anahtar Tek Tuşlu (3+3) 3 Giriş, 3 Çıkış	x 2095	12	120	11,64	285 x 475 x 275
• Üçlü Klima Anahtarı	x 2084	12	120	11,64	285 x 475 x 275
• İkili Vavien	x 2026	12	120	13,41	285 x 475 x 275
• Jaluzi Anahtar	x 2041	12	120	11,34	285 x 475 x 275
• Uyarı Anahtarı	x 2071	12	120	11,49	285 x 475 x 275
Priz Grubu					
Priz	x 2022	12	120	10,78	285 x 475 x 275
Topraklı Priz	x 2028	12	120	11,36	285 x 475 x 275
Topraklı Priz Soketli	x 2172	12	120	11,00	285 x 475 x 275
Kapaklı Topraklı Priz	x 2029	12	120	12,89	335 x 475 x 300
Kapaklı Topraklı Priz Soketli	x 2099	12	120	11,75	335 x 475 x 300
Çocuk Korumalı Kapaklı Topraklı Priz	14 xxx 254	12	120	12,89	335 x 475 x 300
Çocuk Korumalı Kapaklı Topraklı Priz Soketli	14 xxx 255	12	120	12,89	335 x 475 x 300
Ups Priz	x 2019	12	120	11,83	285 x 475 x 275
Ups Priz Soketli	x 2173	12	120	12,45	285 x 475 x 275
Çocuk Korumalı Priz	x 2052	12	120	11,07	285 x 475 x 275
Çocuk Korumalı Ups Priz	x 2053	12	120	12,10	285 x 475 x 275
Çocuk Korumalı Ups Priz Soketli	x 2198	12	120	12,10	285 x 475 x 275
Çocuk Korumalı Topraklı Priz	x 2058	12	120	12,01	285 x 475 x 275
Çocuk Korumalı Topraklı Priz Soketli	x 2174	12	120	11,25	285 x 475 x 275
İkili Ups Priz	x 2018	12	120	12,48	410 x 485 x 310
İkili Priz	x 2017	12	120	10,60	335 x 475 x 300
İkili Topraklı Priz	x 2082	12	120	12,98	410 x 485 x 310
İkili Topraklı Priz Yüksek	x 2057	12	120	11,14	380 x 505 x 390
İkili Topraklı Priz Yüksek Porselen	x 2068	12	120	20,34	380 x 505 x 390
H Tipi Topraklı Priz	x 2048	12	120	10,97	285 x 475 x 275
Tv Priz Grubu					
Tv Anten Prizi Geçişli 6 dB	x 2007	12	120	10,91	285 x 475 x 275
Tv Anten Prizi Sonlu 4 dB	x 2027	12	120	10,71	285 x 475 x 275
Tv Anten Prizi Sonlu 0.5 dB Metal Kasalı	x 2087	12	120	10,75	285 x 475 x 275
Tv Anten Prizi Geçişli 11 dB Metal Kasalı *	x 2088	12	120	10,91	285 x 475 x 275
Tv Anten Prizi Dirençsiz	x 2142	12	120	10,63	285 x 475 x 275
Tv Anten Prizi Geçişli Pim Merkez Kontaklı	x 2043	12	120	11,37	285 x 475 x 275
Tv Anten Prizi Sonlu Pim Merkez Kontaklı	x 2044	12	120	11,23	285 x 475 x 275
Tv-Radyo Prizi Geçişli 7 dB **	x 2060	12	120	14,25	285 x 475 x 275
Tv-Radyo Prizi Sonlu 1.5 dB	x 2065	12	120	14,43	285 x 475 x 275
Tv-Sat Prizi Sonlu 1 dB	x 2098	12	120	14,43	285 x 475 x 275
Tv-Sat Prizi Geçişli 4 dB	x 2083	12	120	14,63	285 x 475 x 275
Tv-Radyo-Sat Prizi Sonlu 1.5 dB	x 2066	12	120	15,33	285 x 475 x 275
Tv-Radyo-Sat Prizi Geçişli 4 dB	x 2067	12	120	15,57	285 x 475 x 275
Uydu Prizi Tekli Geçişli	x 2133	12	120	15,55	285 x 475 x 275
Uydu Prizi Tekli Sonlu	x 2134	12	120	15,55	285 x 475 x 275

Ürün Tanımı	Kod No	Kutu Adet	Koli Adet	Brüt Ağırlık (kg)	Koli Ebat (mm)
Veri İletim Grubu					
Nümeris Telefon Prizi	x 2014	12	120	10,27	285 x 475 x 275
İkili Nümeris 1 Ad. Jaklı	x 2042	12	120	9,75	285 x 475 x 275
İkili Nümeris Telefon Prizi	x 2034	12	120	9,99	285 x 475 x 275
İkili Data Prizi 1 Ad. Cat 5	x 2035	12	120	9,99	285 x 475 x 275
İkili Data Prizi 2 Ad. Cat 5	x 2036	12	120	10,59	285 x 475 x 275
İkili Data Prizi Cat 5 + Nümeris	x 2037	12	120	10,35	285 x 475 x 275
İkili Data Prizi Boş	x 2038	12	120	8,73	285 x 475 x 275
İkili Data Prizi 1 Ad. Cat 6	14 xxx 135	12	120	9,52	285 x 475 x 275
İkili Data Prizi 2 Ad. Cat 6	14 xxx 136	12	120	10,22	285 x 475 x 275
İkili Data Prizi Cat 3 + Cat 6	14 xxx 137	12	120	9,97	285 x 475 x 275
İkili Data Prizi 1 Ad. Cat 3	x 2075	12	120	9,29	285 x 475 x 275
Müzik Yayın Prizi Hi - Fi	x 2080	12	120	9,75	285 x 475 x 275

Elektronik Grubu

Dimmer 60-600W	x 2011	10	100	11,83	370 x 485 x 260
Dimmer (Şebeke Filtreli) 60-600W	x 2031	10	100	15,90	410 x 545 x 315
Dimmer 60-1000W	x 2093	10	100	13,31	370 x 485 x 260
1-10V Led Dimmer	14 xxx 459	10	100	11,13	335 x 480 x 305
Uzaktan Kumandalı Dimmer (Şebeke Filtreli) 60-300W	x 2045	10	100	17,72	410 x 545 x 315
Bölgesel Ses Ayarı Paneli (BAP) 10W	x 2086	6	60	7,74	385 x 500 x 190
Acil Durum Lambası	x 2055	6	60	9,10	370 x 500 x 165
Uyarı Zili	x 2056	6	60	8,26	370 x 500 x 165
■ Gecikmeli Energy Saver (Röle Hariç)	x 2046	12	120	10,77	410 x 545 x 315
■ Energy Saver (Röle Hariç)	x 2183	12	120	11,55	285 x 475 x 275
■ Elektromanyetik Energy Saver	14 xxx 301	12	120	9,35	365 x 472 x 215
■ Radyo Frekanslı Energy Saver	14 xxx 302	12	120	9,10	365 x 472 x 215
Şok Korumalı Topraklı Priz	14 xxx 139K	5	30	3,80	190 x 290 x 272

Çerçeve Grubu

İkili Yatay Çerçeve	x 2012	25	250	6,16	385 x 450 x 290
Üçlü Yatay Çerçeve	x 2013	20	200	7,14	280 x 490 x 390
Dörtlü Yatay Çerçeve	x 2039	25	250	11,60	400 x 600 x 345
Beşli Yatay Çerçeve	x 2059	5	60	3,40	440 x 370 x 140
Altılı Yatay Çerçeve	x 2069	5	60	4,04	440 x 450 x 140
İkili Dikey Çerçeve	x 2032	20	200	6,32	385 x 450 x 290
Üçlü Dikey Çerçeve	x 2033	15	150	7,44	417 x 455 x 290

(•) İşaretili ürünlerin soketlileri mevcuttur.

(*) 14 dB ve 18 dB versiyonları mevcuttur.

(**) 10 - 12 - 15 - 20 dB versiyonları mevcuttur.

■ İşaretili ürünlerin röle seçenekleri için 231. sayfaya bakınız.

ÖRNEK

	Ürün Tanımı	Kod No
Beyaz	Vidalı Anahtar	22 0 01
	Soketli Anahtar	22 1 01

Soketli ürünlerde, 3. basamak '0' yerine '1' olacaktır.

Ürün kodlarında 'xxx' ve 'x' olan bölüme aşağıdaki tablodan renk kodlarını ekleyiniz

Kordonsuz	Kod No	
	xxx	x
Beyaz	001	2
Krem	010	3

Mimoza Anahtar ve Priz Serisi

Kordonlar

Ürün Tanımı	Kod No	Kutu Adet	Koli Adet	Brüt Ağırlık (kg)	Koli Ebat (mm)
Boyali Kordonlar (Tekli)					
Kordon - Füme	10316	120	1200	5,08	335 x 475 x 300
Kordon - Gri	10317	120	1200	5,08	335 x 475 x 300
Kordon - Şampanya	10318	120	1200	5,08	335 x 475 x 300
Kordon - Yeşil	10319	120	1200	5,08	335 x 475 x 300
Kordon - Mavi	10320	120	1200	5,08	335 x 475 x 300
Renkli ve Varak Kordonlar (Tekli)					
Kordon - Beyaz	10321	120	1200	5,05	335 x 475 x 300
Kordon - Gri	10322	120	1200	5,05	335 x 475 x 300
Kordon - Kırmızı	10323	120	1200	5,08	335 x 475 x 300
Kordon - Lacivert	10324	120	1200	5,08	335 x 475 x 300
Kordon - Pembe	10325	120	1200	5,08	335 x 475 x 300
Kordon - Yeşil	10326	120	1200	5,08	335 x 475 x 300
Kordon - Sarı	10327	120	1200	5,08	335 x 475 x 300
Kordon - Krem	10328	120	1200	5,05	335 x 475 x 300
Kordon - Siyah	10329	120	1200	4,64	335 x 475 x 300
Kordon - Mavi	10330	120	1200	5,08	335 x 475 x 300
Kordon - Lila	10342	120	1200	5,05	335 x 475 x 300
Kordon - Magenta	10347	120	1200	5,05	335 x 475 x 300
Kordon - Varak Gold	10311	120	1200	5,07	335 x 475 x 300
Kordon - Varak Gümüş	10312	120	1200	5,07	335 x 475 x 300
Kordon - Varak Maun	10313	120	1200	5,07	335 x 475 x 300
Kordon - Varak Mavi	10314	120	1200	5,07	335 x 475 x 300
Kordon - Varak Yeşil	10315	120	1200	5,07	335 x 475 x 300

Kordonlar

Ürün Tanımı	Kod No	Kutu Adet	Koli Adet	Brüt Ağırlık (kg)	Koli Ebat (mm)
Boyalı Kordonlar (İkili)					
İkili Kordon - Füme	10216	60	600	4,94	295 x 390 x 245
İkili Kordon - Gri	10217	60	600	4,94	295 x 390 x 245
İkili Kordon - Şampanya	10218	60	600	4,94	295 x 390 x 245
İkili Kordon - Yeşil	10219	60	600	4,94	295 x 390 x 245
İkili Kordon - Mavi	10220	60	600	4,94	295 x 390 x 245
Renkli ve Varak Kordonlar (İkili)					
İkili kordon - Beyaz	10221	60	600	4,92	295 x 390 x 245
İkili kordon - Gri	10222	60	600	4,92	295 x 390 x 245
İkili kordon - Kırmızı	10223	60	600	4,94	295 x 390 x 245
İkili kordon - Lacivert	10224	60	600	4,94	295 x 390 x 245
İkili kordon - Pembe	10225	60	600	4,94	295 x 390 x 245
İkili kordon - Yeşil	10226	60	600	4,94	295 x 390 x 245
İkili kordon - Sarı	10227	60	600	4,94	295 x 390 x 245
İkili kordon - Krem	10228	60	600	4,92	295 x 390 x 245
İkili kordon - Siyah	10229	60	600	4,94	295 x 390 x 245
İkili kordon - Mavi	10230	60	600	4,94	295 x 390 x 245
İkili kordon - Lila	10242	60	600	4,94	295 x 390 x 245
İkili kordon - Magenta	10247	60	600	4,92	295 x 390 x 245
İkili kordon - Varak Gold	10211	60	600	4,93	295 x 390 x 245
İkili kordon - Varak Gümüş	10212	60	600	4,93	295 x 390 x 245
İkili kordon - Varak Maun	10213	60	600	4,93	295 x 390 x 245
İkili kordon - Varak Mavi	10214	60	600	4,93	295 x 390 x 245
İkili kordon - Varak Yeşil	10215	60	600	4,93	295 x 390 x 245

Mimoza Anahtar ve Priz Serisi

Ürün Tanımı	Beyaz Kordonlu Kod No	Krem Kordonlu Kod No	Kutu Adet	Koli Adet	Brüt Ağırlık (kg)	Koli Ebat (mm)
Anahtar Grubu						
• Anahtar	12001	25001	12	120	11,13	285 x 475 x 275
• Işıklı Anahtar	12021	25021	12	120	11,39	285 x 475 x 275
• Komütatör	12003	25003	12	120	11,51	285 x 475 x 275
• Işıklı Komütatör	12023	25023	12	120	11,78	285 x 475 x 275
• Light	12004	25004	12	120	11,22	285 x 475 x 275
• Işıklı Light	12024	25024	12	120	11,49	285 x 475 x 275
• Vavien	12005	25005	12	120	11,34	285 x 475 x 275
• Işıklı Vavien	12025	25025	12	120	11,61	285 x 475 x 275
• Kapı Otomatığı	12096	25096	12	120	11,22	285 x 475 x 275
• Işıklı Kapı Otomatığı	12097	25097	12	120	11,15	285 x 475 x 275
• Deviatör (Ara Vavien)	12020	25020	12	120	11,71	285 x 475 x 275
• Işıklı Deviatör (Ara Vavien)	12040	25040	12	120	11,97	285 x 475 x 275
• Zil Butonu	12050	25050	12	120	11,34	285 x 475 x 275
• Işıklı Zil Butonu 12 V	12085	25085	12	120	11,55	285 x 475 x 275
• Işıklı Zil Butonu	12070	25070	12	120	11,60	285 x 475 x 275
• Etiketli Zil Butonu	12010	25010	12	120	11,54	285 x 475 x 275
• Etiketli Işıklı Zil Butonu 12 V	12030	25030	12	120	11,76	285 x 475 x 275
• Üçlü Anahtar 3 Tuşlu (1+3) 1 Giriş, 3 Çıkış	12091	25091	12	120	12,15	285 x 475 x 275
• Üçlü Anahtar 3 Tuşlu (3+3) 3 Giriş, 3 Çıkış	12092	25092	12	120	12,63	285 x 475 x 275
• Üçlü Anahtar Tek Tuşlu (1+3) 1 Giriş, 3 Çıkış	12094	25094	12	120	11,92	285 x 475 x 275
• Üçlü Anahtar Tek Tuşlu (3+3) 3 Giriş, 3 Çıkış	12095	25095	12	120	11,92	285 x 475 x 275
• Üçlü Klima Anahtar	12084	25084	12	120	11,92	285 x 475 x 275
• İkili Vavien	12026	25026	12	120	13,83	285 x 475 x 275
• Jaluzi Anahtar	12041	25041	12	120	11,76	285 x 475 x 275
• Uyarı Anahtarı	12071	25071	12	120	11,91	285 x 475 x 275
Priz Grubu						
Priz	12022	25022	12	120	11,20	285 x 475 x 275
Topraklı Priz	12028	25028	12	120	11,79	285 x 475 x 275
Topraklı Priz Soketli	12172	25172	12	120	11,35	285 x 475 x 275
Kapaklı Topraklı Priz	12029	25029	12	120	13,34	335 x 475 x 300
Kapaklı Topraklı Priz Soketli	12099	25099	12	120	12,10	335 x 475 x 300
Çocuk Korumalı Kapaklı Topraklı Priz	14002254	14012254	12	120	13,24	335 x 475 x 300
Çocuk Korumalı Kapaklı Topraklı Priz Soketli	14002255	14012255	12	120	13,24	335 x 475 x 300
Ups Priz	12019	25019	12	120	12,25	285 x 475 x 275
Ups Priz Soketli	12173	25173	12	120	12,87	285 x 475 x 275
Çocuk Korumalı Priz	12052	25052	12	120	11,49	285 x 475 x 275
Çocuk Korumalı Ups Priz	12053	25053	12	120	12,52	285 x 475 x 275
Çocuk Korumalı Ups Priz Soketli	12198	25198	12	120	12,45	285 x 475 x 275
Çocuk Korumalı Topraklı Priz	12058	25058	12	120	12,43	285 x 475 x 275
Çocuk Korumalı Topraklı Priz Soketli	12174	25174	12	120	11,67	285 x 475 x 275
İkili Ups Priz	12018	25018	12	120	12,50	410 x 485 x 310
İkili Priz	12017	25017	12	120	11,02	335 x 475 x 300
İkili Topraklı Priz	12082	25082	12	120	13,00	410 x 485 x 310
İkili Topraklı Priz Yüksek	12057	25057	12	120	13,07	380 x 505 x 390
İkili Topraklı Priz Yüksek Porselen	12068	25068	12	120	20,18	380 x 505 x 390
H Tipi Topraklı Priz	12048	25048	12	120	11,37	285 x 475 x 275
Tv Priz Grubu						
Tv Anten Prizi Geçişli 6 dB	12007	25007	12	120	11,33	285 x 475 x 275
Tv Anten Prizi Sonlu 4 dB	12027	25027	12	120	11,13	285 x 475 x 275
Tv Anten Prizi Sonlu 0.5 dB Metal Kasalı	12087	25087	12	120	11,10	285 x 475 x 275
Tv Anten Prizi Geçişli 11 dB Metal Kasalı *	12088	25088	12	120	11,26	285 x 475 x 275
Tv Anten Prizi Dirençsiz	12142	25142	12	120	10,98	285 x 475 x 275
Tv Anten Prizi Geçişli Pim Merkez Kontaklı	12043	25043	12	120	11,67	285 x 475 x 275
Tv Anten Prizi Sonlu Pim Merkez Kontaklı	12044	25044	12	120	11,53	285 x 475 x 275
Tv-Radyo Prizi Geçişli 7 dB **	12060	25060	12	120	14,67	285 x 475 x 275
Tv-Radyo Prizi Sonlu 1.5 dB	12065	25065	12	120	14,85	285 x 475 x 275
Tv-Sat Prizi Sonlu 1 dB	12098	25098	12	120	14,78	285 x 475 x 275
Tv-Sat Prizi Geçişli 4 dB	12083	25083	12	120	14,98	285 x 475 x 275
Tv-Radyo-Sat Prizi Sonlu 1.5 dB	12066	25066	12	120	15,75	285 x 475 x 275
Tv-Radyo-Sat Prizi Geçişli 4 dB	12067	25067	12	120	15,99	285 x 475 x 275
Uydu Prizi Tekli Geçişli	12133	25133	12	120	15,90	285 x 475 x 275
Uydu Prizi Tekli Sonlu	12134	25134	12	120	15,90	285 x 475 x 275

Ürün Tanımı

Beyaz Kordonlu
Kod No

Krem Kordonlu
Kod No

Kutu
Adet

Koli
Adet

Brüt Ağırlık
(kg)

Koli Ebat
(mm)

Veri İletim Grubu

Nümeris Telefon Prizi	12014	25014	12	120	10,69	285 x 475 x 275
İkili Nümeris 1 Ad. Jaklı	12042	25042	12	120	10,17	285 x 475 x 275
İkili Nümeris Telefon Prizi	12034	25034	12	120	10,41	285 x 475 x 275
İkili Data Prizi 1 Ad. Cat 5	12035	25035	12	120	10,41	285 x 475 x 275
İkili Data Prizi 2 Ad. Cat 5	12036	25036	12	120	11,01	285 x 475 x 275
İkili Data Prizi Cat 5 + Nümeris	12037	25037	12	120	10,79	285 x 475 x 275
İkili Data Prizi Boş	12038	25038	12	120	9,15	285 x 475 x 275
İkili Data Prizi 1 Ad. Cat 6	14 002 135	14 012 135	12	120	9,86	285 x 475 x 275
İkili Data Prizi 2 Ad. Cat 6	14 002 136	14 012 136	12	120	10,57	285 x 475 x 275
İkili Data Prizi Cat 3 + Cat 6	14 002 137	14 012 137	12	120	10,31	285 x 475 x 275
İkili Data Prizi 1 Ad. Cat 3	12075	25075	12	120	9,63	285 x 475 x 275
Müzik Yayın Prizi Hi - Fi	12080	25080	12	120	10,17	285 x 475 x 275

Elektronik Grubu

Dimmer 60-600W	12011	25011	10	100	12,20	370 x 485 x 260
Dimmer (Şebeke Filtreli) 60-600W	12031	25031	10	100	16,30	410 x 545 x 315
Dimmer 60-1000W	12093	25093	10	100	13,71	370 x 485 x 260
1-10V Led Dimmer	14 002 459	14 002 459	10	100	14,30	385 x 500 x 275
Uzaktan Kumandalı Dimmer (Şebeke Filtreli) 60-300W	12045	25045	10	100	18,10	410 x 545 x 315
Bap (Bölgesel Ses Ayarı Paneli) 10W	12086	25086	6	60	8,14	385 x 500 x 190
Acil Durum Lambası	12055	25055	6	60	9,50	370 x 500 x 165
Uyarı Zili	12056	25056	6	60	8,61	370 x 500 x 165
■ Gecikmeli Energy Saver (Röle Hariç)	12046	25046	12	120	11,17	410 x 545 x 315
■ Energy Saver (Röle Hariç)	12183	25183	12	120	11,97	285 x 475 x 275
■ Elektromanyetik Energy Saver	14 002 301	14 012 301	12	120	9,17	365 x 472 x 215
■ Radyo Frekanslı Energy Saver	14 002 302	14 012 302	12	120	9,48	365 x 472 x 215
■ Şok Korumalı Topraklı Priz	14002139K	14 012 139K	5	30	3,89	190 x 290 x 272

(•) İşaretli ürünlerin soketlileri mevcuttur.

(*) 14 dB ve 18 dB versiyonları mevcuttur.

(**) 10 - 12 - 15 - 20 dB versiyonları mevcuttur.

(■) İşaretli ürünlerin röle seçenekleri için 231. sayfaya bakınız.

ÖRNEK

	Ürün Tanımı	Kod No
Beyaz	Vidalı Anahtar	12 0 01
	Soketli Anahtar	12 1 01

Soketli ürünlerde 3. basamak
'0' yerine '1' olacaktır.

Mimoza Anahtar ve Priz Serisi

Ürün Tanımı	Antrasit, Metalik Gümüş Kordonlu Kod No	Kutu Adet	Koli Adet	Brüt Ağırlık (kg)	Koli Ebat (mm)
Anahtar Grubu					
• Anahtar	26 x 01	12	120	11,13	285 x 475 x 275
• Işıklı Anahtar	26 x 21	12	120	11,39	285 x 475 x 275
• Komütatör	26 x 03	12	120	11,51	285 x 475 x 275
• Işıklı Komütatör	26 x 23	12	120	11,78	285 x 475 x 275
• Light	26 x 04	12	120	11,22	285 x 475 x 275
• Işıklı Light	26 x 24	12	120	11,49	285 x 475 x 275
• Vavien	26 x 05	12	120	11,34	285 x 475 x 275
• Işıklı Vavien	26 x 25	12	120	11,61	285 x 475 x 275
• Kapı Otomatığı	26 x 96	12	120	11,22	285 x 475 x 275
• Işıklı Kapı Otomatığı	26 x 97	12	120	11,15	285 x 475 x 275
• Deviatör (Ara Vavien)	26 x 20	12	120	11,71	285 x 475 x 275
• Işıklı Deviatör (Ara Vavien)	26 x 40	12	120	11,97	285 x 475 x 275
• Zil Butonu	26 x 50	12	120	11,34	285 x 475 x 275
• Işıklı Zil Butonu 12 V	26 x 85	12	120	11,55	285 x 475 x 275
• Işıklı Zil Butonu	26 x 70	12	120	11,60	285 x 475 x 275
• Etiketli Zil Butonu	26 x 10	12	120	11,54	285 x 475 x 275
• Etiketli Işıklı Zil Butonu 12 V	26 x 30	12	120	11,76	285 x 475 x 275
• Üçlü Anahtar 3 Tuşlu (1+3) 1 Giriş, 3 Çıkış	26 x 91	12	120	12,15	285 x 475 x 275
• Üçlü Anahtar 3 Tuşlu (3+3) 3 Giriş, 3 Çıkış	26 x 92	12	120	12,63	285 x 475 x 275
• Üçlü Anahtar Tek Tuşlu (1+3) 1 Giriş, 3 Çıkış	26 x 94	12	120	11,92	285 x 475 x 275
• Üçlü Anahtar Tek Tuşlu (3+3) 3 Giriş, 3 Çıkış	26 x 95	12	120	11,92	285 x 475 x 275
• Üçlü Klima Anahtar	26 x 84	12	120	11,92	285 x 475 x 275
• İkili Vavien	26 x 26	12	120	13,83	285 x 475 x 275
• Jaluzi Anahtar	26 x 41	12	120	11,76	285 x 475 x 275
• Uyarı Anahtarı	26 x 71	12	120	11,91	285 x 475 x 275
Priz Grubu					
Priz	26 x 22	12	120	11,20	285 x 475 x 275
Topraklı Priz	26 x 28	12	120	11,79	285 x 475 x 275
Topraklı Priz Soketli ***	26 x 72	12	120	11,35	285 x 475 x 275
Kapaklı Topraklı Priz	26 x 29	12	120	13,34	335 x 475 x 300
Kapaklı Topraklı Priz Soketli	26 x 99	12	120	12,10	335 x 475 x 300
Çocuk Korumalı Kapaklı Topraklı Priz	14 xxx 254	12	120	13,24	335 x 475 x 300
Çocuk Korumalı Kapaklı Topraklı Priz Soketli	14 xxx 255	12	120	13,24	335 x 475 x 300
Ups Priz	26 x 19	12	120	12,25	285 x 475 x 275
Ups Priz Soketli ***	26 x 73	12	120	12,87	285 x 475 x 275
Çocuk Korumalı Priz	26 x 52	12	120	11,49	285 x 475 x 275
Çocuk Korumalı Ups Priz	26 x 53	12	120	12,52	285 x 475 x 275
Çocuk Korumalı Ups Priz Soketli ***	26 x 98	12	120	12,45	285 x 475 x 275
Çocuk Korumalı Topraklı Priz	26 x 58	12	120	12,43	285 x 475 x 275
Çocuk Korumalı Topraklı Priz Soketli ***	26 x 74	12	120	11,67	285 x 475 x 275
İkili Ups Priz	26 x 18	12	120	12,50	410 x 485 x 310
İkili Priz	26 x 17	12	120	11,02	335 x 475 x 300
İkili Topraklı Priz	26 x 82	12	120	13,00	410 x 485 x 310
İkili Topraklı Priz Yüksek	26 x 57	12	120	13,07	380 x 505 x 390
İkili Topraklı Priz Yüksek Porselen	26 x 68	12	120	20,18	380 x 505 x 390
H Tipi Topraklı Priz	26 x 48	12	120	11,37	285 x 475 x 275
Tv Priz Grubu					
Tv Anten Prizi Geçişli 6 dB	26 x 07	12	120	11,33	285 x 475 x 275
Tv Anten Prizi Sonlu 4 dB	26 x 27	12	120	11,13	285 x 475 x 275
Tv Anten Prizi Sonlu 0.5 dB Metal Kasalı	26 x 87	12	120	11,10	285 x 475 x 275
Tv Anten Prizi Geçişli 11 dB Metal Kasalı *	26 x 88	12	120	11,26	285 x 475 x 275
Tv Anten Prizi Dirençsiz ***	26 x 42	12	120	10,98	285 x 475 x 275
Tv Anten Prizi Geçişli Pim Merkez Kontaklı	26 x 43	12	120	11,67	285 x 475 x 275
Tv Anten Prizi Sonlu Pim Merkez Kontaklı	26 x 44	12	120	11,53	285 x 475 x 275
Tv-Radyo Prizi Geçişli 7 dB **	26 x 60	12	120	14,67	285 x 475 x 275
Tv-Radyo Prizi Sonlu 1.5 dB	26 x 65	12	120	14,85	285 x 475 x 275
Tv-Sat Prizi Sonlu 1 dB	26 x 98	12	120	14,78	285 x 475 x 275
Tv-Sat Prizi Geçişli 4 dB	26 x 83	12	120	14,98	285 x 475 x 275
Tv-Radyo-Sat Prizi Sonlu 1.5 dB	26 x 66	12	120	15,75	285 x 475 x 275
Tv-Radyo-Sat Prizi Geçişli 4 dB	26 x 67	12	120	15,99	285 x 475 x 275
Uydu Prizi Tekli Geçişli ***	26 x 33	12	120	15,90	285 x 475 x 275
Uydu Prizi Tekli Sonlu ***	26 x 34	12	120	15,90	285 x 475 x 275

Ürün Tanımı	Antrasit, Metalik Gümüş Kordonlu Kod No	Kutu Adet	Koli Adet	Brüt Ağırlık (kg)	Koli Ebat (mm)
Veri İletim Grubu					
Nümeris Telefon Prizi	26 x 14	12	120	10,69	285 x 475 x 275
İkili Nümeris 1 Ad. Jaklı	26 x 42	12	120	10,17	285 x 475 x 275
İkili Nümeris Telefon Prizi	26 x 34	12	120	10,41	285 x 475 x 275
İkili Data Prizi 1 Ad. Cat 5	26 x 35	12	120	10,41	285 x 475 x 275
İkili Data Prizi 2 Ad. Cat 5	26 x 36	12	120	11,01	285 x 475 x 275
İkili Data Prizi Cat 5 + Nümeris	26 x 37	12	120	10,79	285 x 475 x 275
İkili Data Prizi Boş	26 x 38	12	120	9,15	285 x 475 x 275
İkili Data Prizi 1 Ad. Cat 6	14 xxx 135	12	120	9,86	285 x 475 x 275
İkili Data Prizi 2 Ad. Cat 6	14 xxx 136	12	120	10,57	285 x 475 x 275
İkili Data Prizi Cat 3 + Cat 6	14 xxx 137	12	120	10,31	285 x 475 x 275
İkili Data Prizi 1 Ad. Cat 3	26 x 75	12	120	9,63	285 x 475 x 275
Müzik Yayın Prizi Hi - Fi	26 x 80	12	120	10,17	285 x 475 x 275
Elektronik Grubu					
Dimmer 60-600W	26 x 11	10	100	12,20	370 x 485 x 260
Dimmer (Şebeke Filtreli) 60-600W	26 x 31	10	100	16,30	410 x 545 x 315
Dimmer 60-1000W	26 x 93	10	100	13,71	370 x 485 x 260
1-10V Led Dimmer	14 xxx 459	10	100	14,30	385 x 500 x 275
Uzaktan Kumandalı Dimmer (Şebeke Filtreli) 60-300W	26 x 45	10	100	18,10	410 x 545 x 315
Bap (Bölgesel Ses Ayarı Paneli) 10W	26 x 86	6	60	8,14	385 x 500 x 190
Acil Durum Lambası	26 x 55	6	60	9,45	370 x 500 x 165
Uyarı Zili	26 x 56	6	60	8,46	370 x 500 x 165
■ Gecikmeli Energy Saver (Röle Hariç)	26 x 46	12	120	12,60	410 x 545 x 315
■ Energy Saver (Röle Hariç) ***	26 x 83	12	120	12,00	285 x 475 x 275
■ Elektromanyetik Energy Saver	14 xxx 301	12	120	9,73	365 x 472 x 215
■ Radyo Frekanslı Energy Saver	14 xxx 302	12	120	9,48	365 x 472 x 215
■ Şok Korumalı Topraklı Priz	14 xxx 139K	5	30	3,89	190 x 290 x 272

(•) İşaretli ürünlerin soketlileri mevcuttur.

(*) 14 dB ve 18 dB versiyonları mevcuttur.

(**) 10 - 12 - 15 - 20 dB versiyonları mevcuttur.

(■) İşaretli ürünlerin röle seçenekleri için 231. sayfaya bakınız.

ÖRNEK

	Ürün Tanımı	Kod No
Metalik Gümüş Kordonlu	Vidalı Anahtar	26 6 01
	Soketli Anahtar	26 7 01

Metalik Gümüş Soketli ürünler için
3. basamak '6' yerine '7' olacaktır.

Ürün kodlarında 'xxx' ve 'x' olan bölüme
aşağıdaki tablodan renk kodlarını ekleyiniz

Renkler	Kod No	
	xxx	x
Antrasit	034	8
Metalik Gümüş	065	6

Soketli ürün siparişlerinde 'x' yerine;
Antrasit için '9' yazınız.
Metalik Gümüş için '7' yazınız.

(***) Sipariş 3. basamaktaki kod 1 artırılarak verilmelidir.

ÖRNEK

	Ürün Tanımı	Kod No
Metalik Gümüş Kordonlu	Uydu Prizi Tekli Geçişli	26 7 33
	Uydu Prizi Tekli Sonlu	26 7 34

Mimoza Anahtar ve Priz Serisi

Ürün Tanımı	Kök Meşe, Kök Ceviz		Kutu Adet	Koli Adet	Brüt Ağırlık (kg)	Koli Ebat (mm)
	Kordonlu Kod No					
Anahtar Grubu						
• Anahtar	24 x 01		12	120	11,13	285 x 475 x 275
• Işıklı Anahtar	24 x 21		12	120	11,39	285 x 475 x 275
• Komütatör	24 x 03		12	120	11,51	285 x 475 x 275
• Işıklı Komütatör	24 x 23		12	120	11,78	285 x 475 x 275
• Light	24 x 04		12	120	11,22	285 x 475 x 275
• Işıklı Light	24 x 24		12	120	11,49	285 x 475 x 275
• Vavien	24 x 05		12	120	11,34	285 x 475 x 275
• Işıklı Vavien	24 x 25		12	120	11,61	285 x 475 x 275
• Kapı Otomatiği	24 x 96		12	120	11,22	285 x 475 x 275
• Işıklı Kapı Otomatiği	24 x 97		12	120	11,15	285 x 475 x 275
• Deviatör (Ara Vavien)	24 x 20		12	120	11,71	285 x 475 x 275
• Işıklı Deviatör (Ara Vavien)	24 x 40		12	120	11,97	285 x 475 x 275
• Zil Butonu	24 x 50		12	120	11,34	285 x 475 x 275
• Işıklı Zil Butonu 12 V	24 x 85		12	120	11,55	285 x 475 x 275
• Işıklı Zil Butonu	24 x 70		12	120	11,60	285 x 475 x 275
• Etiketli Zil Butonu	24 x 10		12	120	11,54	285 x 475 x 275
• Etiketli Işıklı Zil Butonu 12 V	24 x 30		12	120	11,76	285 x 475 x 275
• Üçlü Anahtar 3 Tuşlu (1+3) 1 Giriş, 3 Çıkış	24 x 91		12	120	12,15	285 x 475 x 275
• Üçlü Anahtar 3 Tuşlu (3+3) 3 Giriş, 3 Çıkış	24 x 92		12	120	12,63	285 x 475 x 275
• Üçlü Anahtar Tek Tuşlu (1+3) 1 Giriş, 3 Çıkış	24 x 94		12	120	11,92	285 x 475 x 275
• Üçlü Anahtar Tek Tuşlu (3+3) 3 Giriş, 3 Çıkış	24 x 95		12	120	11,92	285 x 475 x 275
• Üçlü Klima Anahtar	24 x 84		12	120	11,92	285 x 475 x 275
• İkili Vavien	24 x 26		12	120	13,83	285 x 475 x 275
• Jaluzi Anahtar	24 x 41		12	120	11,76	285 x 475 x 275
• Uyarı Anahtarı	24 x 71		12	120	11,91	285 x 475 x 275
Priz Grubu						
Priz	24 x 22		12	120	11,20	285 x 475 x 275
Topraklı Priz	24 x 28		12	120	11,79	285 x 475 x 275
Topraklı Priz Soketli ***	24 x 72		12	120	11,35	285 x 475 x 275
Kapaklı Topraklı Priz	24 x 29		12	120	13,34	335 x 475 x 300
Kapaklı Topraklı Priz Soketli	24 x 99		12	120	12,10	335 x 475 x 300
Çocuk Korumalı Kapaklı Topraklı Priz	14 xxx 254		12	120	13,24	335 x 475 x 300
Çocuk Korumalı Kapaklı Topraklı Priz Soketli	14 xxx 255		12	120	13,24	335 x 475 x 300
Ups Priz	24 x 19		12	120	12,25	285 x 475 x 275
Ups Priz Soketli ***	24 x 73		12	120	12,87	285 x 475 x 275
Çocuk Korumalı Priz	24 x 52		12	120	11,49	285 x 475 x 275
Çocuk Korumalı Ups Priz	24 x 53		12	120	12,52	285 x 475 x 275
Çocuk Korumalı Ups Priz Soketli	24 x 98		12	120	12,45	285 x 475 x 275
Çocuk Korumalı Topraklı Priz	24 x 58		12	120	12,43	285 x 475 x 275
Çocuk Korumalı Topraklı Priz Soketli ***	24 x 74		12	120	11,67	285 x 475 x 275
İkili Ups Priz	24 x 18		12	120	12,50	410 x 485 x 310
İkili Priz	24 x 17		12	120	11,02	335 x 475 x 300
İkili Topraklı Priz	24 x 82		12	120	13,00	410 x 485 x 310
İkili Topraklı Priz Yüksek	24 x 57		12	120	13,07	380 x 505 x 390
İkili Topraklı Priz Yüksek Porselen	24 x 68		12	120	20,18	380 x 505 x 390
H Tipi Topraklı Priz	24 x 48		12	120	11,37	285 x 475 x 275
Tv Priz Grubu						
Tv Anten Prizi Geçişli 6 dB	24 x 07		12	120	11,33	285 x 475 x 275
Tv Anten Prizi Sonlu 4 dB	24 x 27		12	120	11,13	285 x 475 x 275
Tv Anten Prizi Sonlu 0.5 dB Metal Kasalı	24 x 87		12	120	11,10	285 x 475 x 275
Tv Anten Prizi Geçişli 11 dB Metal Kasalı *	24 x 88		12	120	11,26	285 x 475 x 275
Tv Anten Prizi Dirençsiz ***	24 x 42		12	120	10,98	285 x 475 x 275
Tv Anten Prizi Geçişli Pim Merkez Kontaklı	24 x 43		12	120	11,67	285 x 475 x 275
Tv Anten Prizi Sonlu Pim Merkez Kontaklı	24 x 44		12	120	11,53	285 x 475 x 275
Tv-Radyo Prizi Geçişli 7 dB **	24 x 60		12	120	14,67	285 x 475 x 275
Tv-Radyo Prizi Sonlu 1.5 dB	24 x 65		12	120	14,85	285 x 475 x 275
Tv-Sat Prizi Sonlu 1 dB	24 x 98		12	120	14,78	285 x 475 x 275
Tv-Sat Prizi Geçişli 4 dB	24 x 83		12	120	14,98	285 x 475 x 275
Tv-Radyo-Sat Prizi Sonlu 1.5 dB	24 x 66		12	120	15,75	285 x 475 x 275
Tv-Radyo-Sat Prizi Geçişli 4 dB	24 x 67		12	120	15,99	285 x 475 x 275
Uydu Prizi Tekli Geçişli ***	24 x 33		12	120	15,90	285 x 475 x 275
Uydu Prizi Tekli Sonlu ***	24 x 34		12	120	15,90	285 x 475 x 275

Ürün Tanımı	Kök Meşe, Kök Ceviz		Kutu Adet	Koli Adet	Brüt Ağırlık (kg)	Koli Ebat (mm)
	Kordonlu	Kod No				
Veri İletim Grubu						
Nümeris Telefon Prizi	24 x 14	12	120	10,69	285 x 475 x 275	
İkili Nümeris 1 Ad. Jaklı	24 x 42	12	120	10,17	285 x 475 x 275	
İkili Nümeris Telefon Prizi	24 x 34	12	120	10,41	285 x 475 x 275	
İkili Data Prizi 1 Ad. Cat 5	24 x 35	12	120	10,41	285 x 475 x 275	
İkili Data Prizi 2 Ad. Cat 5	24 x 36	12	120	11,01	285 x 475 x 275	
İkili Data Prizi Cat 5 + Nümeris	24 x 37	12	120	10,79	285 x 475 x 275	
İkili Data Prizi Boş	24 x 38	12	120	9,15	285 x 475 x 275	
İkili Data Prizi 1 Ad. Cat 6	14 xxx 135	12	120	9,86	285 x 475 x 275	
İkili Data Prizi 2 Ad. Cat 6	14 xxx 136	12	120	10,57	285 x 475 x 275	
İkili Data Prizi Cat 3 + Cat 6	14 xxx 137	12	120	10,31	285 x 475 x 275	
İkili Data Prizi 1 Ad. Cat 3	24 x 75	12	120	9,63	285 x 475 x 275	
Müzik Yayın Prizi Hi - Fi	24 x 80	12	120	10,17	285 x 475 x 275	
Elektronik Grubu						
Dimmer 60-600W	24 x 11	10	100	12,20	370 x 485 x 260	
Dimmer (Şebeke Filtreli) 60-600W	24 x 31	10	100	16,30	410 x 545 x 315	
Dimmer 60-1000W	24 x 93	10	100	13,71	370 x 485 x 260	
1-10V Led Dimmer	14 xxx 459	10	100	14,30	385 x 500 x 275	
Uzaktan Kumandalı Dimmer (Şebeke Filtreli) 60-300W	24 x 45	10	100	18,10	410 x 545 x 315	
Bap (Bölgesel Ses Ayarı Paneli) 10W	24 x 86	6	60	8,14	385 x 500 x 190	
Acil Durum Lambası	24 x 55	6	60	9,50	370 x 500 x 165	
Uyarı Zili	24 x 56	6	60	8,46	370 x 500 x 165	
■ Gecikmeli Energy Saver (Röle Hariç)	24 x 46	12	120	12,60	410 x 545 x 315	
■ Energy Saver (Röle Hariç)	24 x 83	12	120	12,00	285 x 475 x 275	
■ Elektromanyetik Energy Saver	14 xxx 301	12	120	9,73	365 x 472 x 215	
■ Radyo Frekanslı Energy Saver	14 xxx 302	12	120	9,48	365 x 472 x 215	
■ Şok Korumalı Topraklı Priz	14 xxx 139K	5	30	3,89	190 x 290 x 272	

(•) İşaretli ürünlerin soketlileri mevcuttur. (*) 14 dB ve 18 dB versiyonları mevcuttur. (**) 10 - 12 - 15 - 20 dB versiyonları mevcuttur.

(■) İşaretli ürünlerin röle seçenekleri için aşağıdaki tabloya bakınız.

ÖRNEK

	Ürün Tanımı	Kod No
Kök Meşe Kordonlu	Vidalı Anahtar	24 2 01
	Soketli Anahtar	24 3 01

Soketli ürünlerde 3. basamak '2' yerine '3' olacaktır.

Ürün kodlarında 'xxx' ve 'x' olan bölüme aşağıdaki tablodan renk kodlarını ekleyiniz

Renkler	Kod No	
	xxx	x
Kök Meşe	037	2
Kök Ceviz	038	0

Soketli ürün siparişlerinde 'x' yerine Kök Meşe için '3' yazınız.
Kök Ceviz için '1' yazınız.

(***) Sipariş 3. basamaktaki kod 1 artırılarak verilmelidir.

ÖRNEK

	Ürün Tanımı	Kod No
Kordonlu Kök Ceviz	Uydu Prizi Tekli Geçişli	24 1 33
	Uydu Prizi Tekli Sonlu	24 1 34

Anahtar ve Priz Serisi (Energy Saver Röleler)

Ürün Tanımı	Kod No	Kutu Adet	Koli Adet	Brüt Ağırlık (kg)	Koli Ebat (mm)
Energy Saver Röleler					
Em Güç Ünites 1x16A, 2x10A Çıkış	43000A47	6	36	10,03	265 x 380 x 195
Em Güç Ünites 1x16A, 3x10A Çıkış	43000A48	6	36	10,03	265 x 380 x 195
Em Güç Ünites 1x16A, 1x40A Çıkış	43000A49	6	36	10,03	265 x 380 x 195
Em Güç Ünites 2x16A, 1x40A Çıkış	43000A50	6	36	10,03	265 x 380 x 195
Em Güç Ünites 1x16A, 1x2A Kuru Kontak Çıkış	43000A51	6	36	10,03	265 x 380 x 195
Em Güç Ünites 1x16A, 2x2A Kuru Kontak Çıkış	43000A52	6	36	10,03	265 x 380 x 195
Em Güç Ünites 1x16A, 3x2A Kuru Kontak Çıkış	43000A53	6	36	10,03	265 x 380 x 195
Em Güç Ünites 1x40A, 1x2A Kuru Kontak Çıkış	43000A54	6	36	10,03	265 x 380 x 195
Em Güç Ünites 1x40A, 2x2A Kuru Kontak Çıkış	43000A55	6	36	10,03	265 x 380 x 195
Rf Güç Ünitesi 1x16A, Tek Klima 1x10A	43000A64	6	36	10,03	265 x 380 x 195
Rf Güç Ünitesi 1x16A, 1x40A Çıkış	43000A56	6	36	10,03	265 x 380 x 195
Rf Güç Ünitesi 2x16A, 1x40A Çıkış	43000A57	6	36	10,03	265 x 380 x 195
Rf Güç Ünitesi 1x16A, 1x2A Kuru Kontak	43000A92	6	36	10,03	265 x 380 x 195
Rf Güç Ünitesi 1x16A, 2x2A Kuru Kontak Çıkış	43000A58	6	36	10,03	265 x 380 x 195
Rf Güç Ünitesi 1x16A, 3x2A Kuru Kontak Çıkış	43000A59	6	36	10,03	265 x 380 x 195
Rf Güç Ünitesi 1x40A, 1x2A Kuru Kontak Çıkış	43000A60	6	36	10,03	265 x 380 x 195
Rf Güç Ünitesi 1x40A, 2x2A Kuru Kontak Çıkış	43000A61	6	36	10,03	265 x 380 x 195

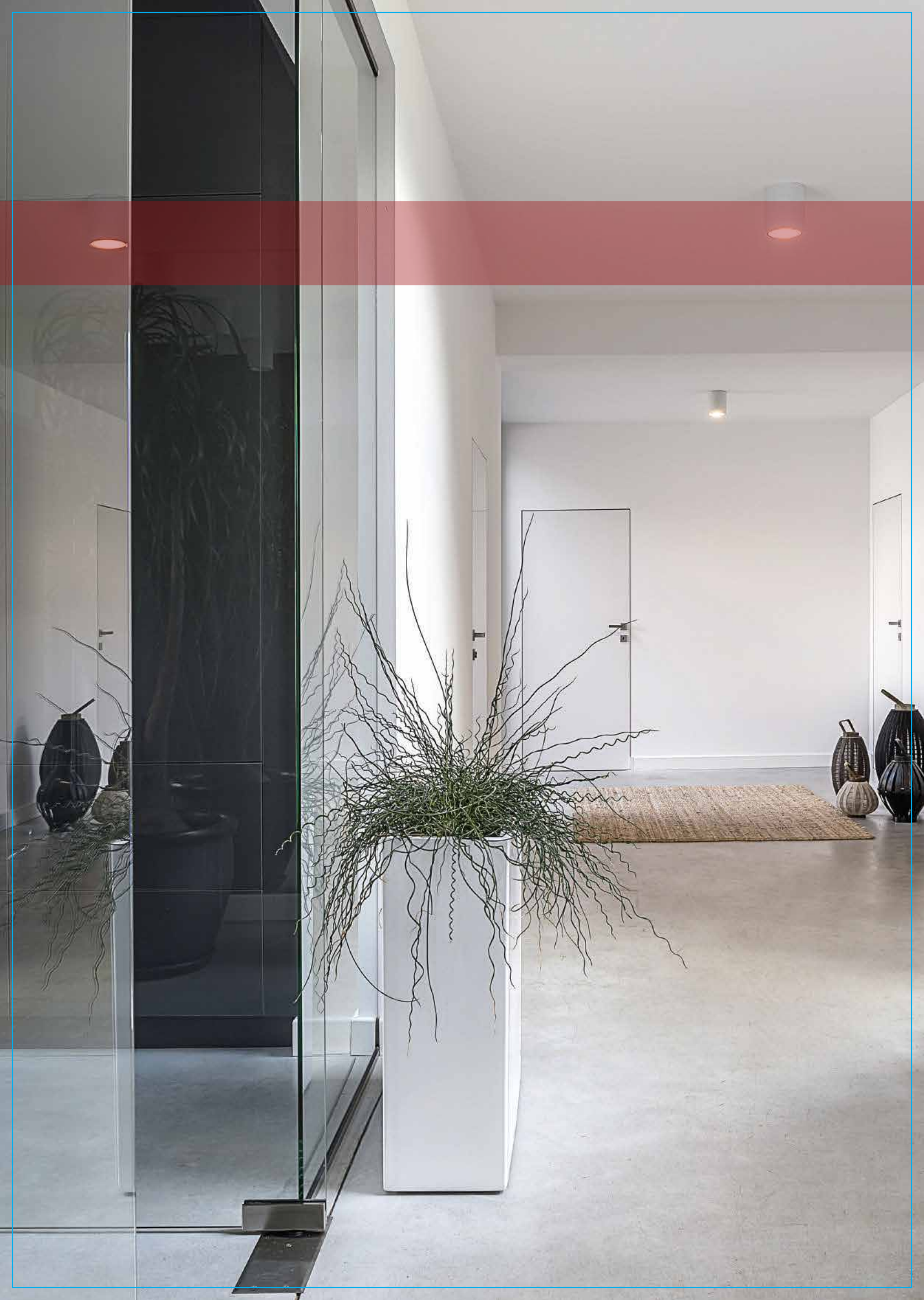

Rose

Anahtar ve Priz Serisi



Rose Anahtar ve Priz Serisi



Beyaz



Krem



Rose Serisi beyaz ve kremden oluşan ana renklerin dışında 15 adet kordon renkleri ile mekanlarınız şimdi daha renkli

Kordon Renkleri



10421 Beyaz



10422 Gri



10423 Kırmızı



10424 Lacivert



10413 Varak Maun



10425 Pembe



10426 Yeşil



10427 Sarı



10411 Varak Gold



10414 Varak Mavi



10442 Lila



10445 Magenta



10428 Krem



10412 Varak Gümüş



10415 Varak Yeşil

Çerçeveser



İkili Çerçeve



Üçlü Çerçeve



Monoblok gövde de dekoratif görünüm

Teknik Çizimler

Anahtar

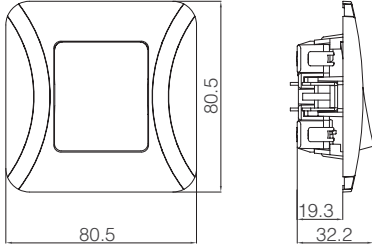

Topraklı Priz

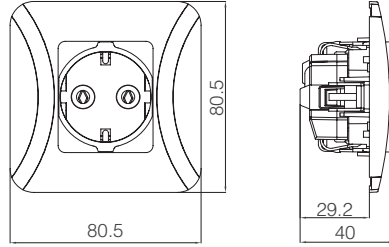

Tekli Çerçeve

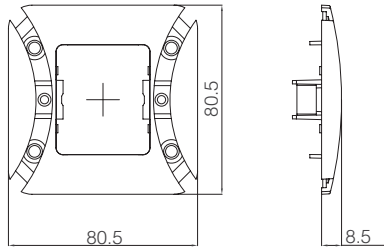

İkili Yatay Çerçeve

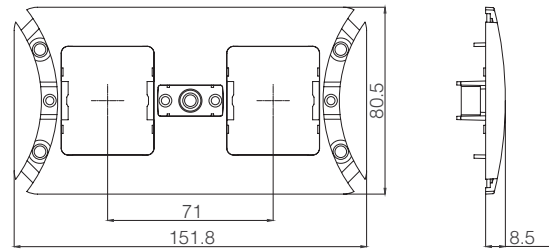

Üçlü Yatay Çerçeve

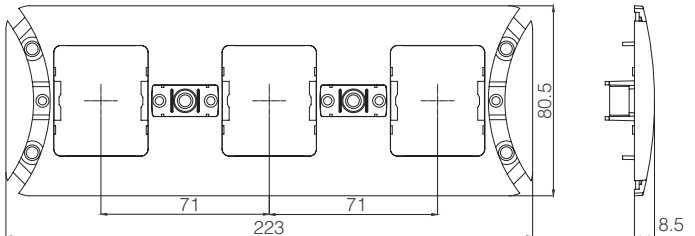

Not: Çerçeveser sadece modüller ile birlikte kullanılır.

Rose Anahtar ve Priz Serisi



Anahtar Modül
16501
10 AX, 250 V~
EN 60669-1
Kutu / Koli Adedi - 24 / 240



Işıklı Anahtar Modül
16521
10 AX, 250 V~
EN 60669-1
Kutu / Koli Adedi - 24 / 240



Komütatör Modül
16503
10 AX, 250 V~
EN 60669-1
Kutu / Koli Adedi - 24 / 240



Işıklı Komütatör Modül
16523
10 AX, 250 V~
EN 60669-1
Kutu / Koli Adedi - 24 / 240



Light Modül
16504
10 A, 250 V~
EN 60669-1
Kutu / Koli Adedi - 24 / 240



Işıklı Light Modül
16524
10 A, 250 V~
EN 60669-1
Kutu / Koli Adedi - 24 / 240



Vavien Modül
16505
10 AX, 250 V~
EN 60669-1
Kutu / Koli Adedi - 24 / 240



Işıklı Vavien modül
16525
10 AX, 250 V~
EN 60669-1
Kutu / Koli Adedi - 24 / 240



Kapı Otomatığı Modül
16596
10 A, 250 V~
EN 60669-1
Kutu / Koli Adedi - 24 / 240



Işıklı Kapı Otomatığı Modül
16597
10 A, 250 V~
EN 60669-1
Kutu / Koli Adedi - 24 / 240



Deviatör Modül
16520
10 AX, 250 V~
EN 60669-1
Kutu / Koli Adedi - 24 / 240



Işıklı Deviatör Modül
16540
10 AX, 250 V~
EN 60669-1
Kutu / Koli Adedi - 24 / 240



Işıklı Zil Butonu Modül
16570
10 A, 250 V~
EN 60669-1
Kutu / Koli Adedi - 24 / 240



Işıklı Zil Butonu Modül 12V
16585
10 A, 12V~
EN 60669-1
Kutu / Koli Adedi - 24 / 240



Topraklı Priz Modül
16528
16 A, 250 V~
C 60884-1
Kutu / Koli Adedi - 24 / 240



Kapaklı Topraklı Priz Modül
16529
16 A, 250 V~
IEC 60884-1
Kutu / Koli Adedi - 24 / 240



TV Anten Prizi Sonlu 1.5 dB Modül
16587
TSE K 72
Kutu / Koli Adedi - 24 / 240



TV Anten Prizi 8 dB Modül
16588
TSE K 72
Kutu / Koli Adedi - 24 / 240



Nümeris Modül
16514
TSE K 71
Kutu / Koli Adedi - 24 / 240



**İkili Nümeris Priz Modül
1 Adet Cat 3**
16575
TSE K 71
Kutu / Koli Adedi - 24 / 240



**İkili Nümeris Priz Modül
2 Adet Cat 3**
16534
TSE K 71
Kutu / Koli Adedi - 24 / 240



**İkili Data Priz Modül
1 Adet Cat 6**
16635
TSE K 71
Kutu / Koli Adedi - 24 / 240



**İkili Data Priz Modül
2 Adet Cat 6**
16636
TSE K 71
Kutu / Koli Adedi - 24 / 240



İkili Data Priz Modül Boş
16538
TSE K 71
Kutu / Koli Adedi - 24 / 240

Rose Anahtar ve Priz Serisi



TV-Radyo Modül
Geçişli 11 dB
16626
TSE K 72
Kutu / Koli Adedi - 24 / 240



TV-Radyo Modül
Sonlu 1 dB
16627
TSE K 72
Kutu / Koli Adedi - 24 / 240



TV-Sat Modül
Geçişli 4 dB
16629
TSE K 72
Kutu / Koli Adedi - 24 / 240



TV-Sat Modül
Sonlu 1 dB
16628
TSE K 72
Kutu / Koli Adedi - 24 / 240



TV-Radyo-Sat Prizi
Sonlu 1.5 dB
82066
TSE K 72
Kutu / Koli Adedi - 12 / 120



TV-Radyo-Sat Prizi
Geçişli 4 dB
82067
TSE K 72
Kutu / Koli Adedi - 12 / 120



Dimmer
82011
600W, 250 V~
EN 60669-2-2
Kutu / Koli Adedi - 12 / 120



Dimmer (Şebeke Filtreli)
82031
1000W, 250 V~
EN 60669-2-2
Kutu / Koli Adedi - 12 / 120



Tekli Çerçeve
22001701



İkili Çerçeve
16512

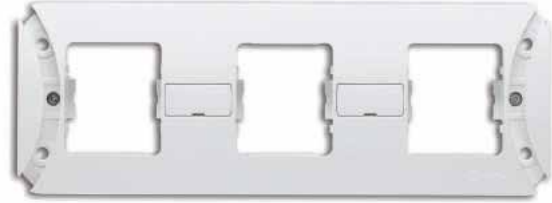

Üçlü Çerçeve
16513

Satış Şekli - Modül (Tuş/Kapak takılı) + Çerçeve + Kordon



a) Modül

Ürün Tanımı	Kod No	Kutu Adet	Koli Adet	Brüt Ağırlık (kg)	Koli Ebat (mm)
Anahtar Modül	16501	24	240	7,25	335 x 475 x 300
Işıklı Anahtar Modül	16521	24	240	7,31	335 x 475 x 300
Komütatör Modül	16503	24	240	7,61	335 x 475 x 300
Işıklı Komütatör Modül	16523	24	240	7,75	335 x 475 x 300
Light Modül	16504	24	240	7,23	335 x 475 x 300
Işıklı Light Modül	16524	24	240	7,37	335 x 475 x 300
Vavien Modül	16505	24	240	7,51	335 x 475 x 300
Işıklı Vavien Modül	16525	24	240	7,66	335 x 475 x 300
Kapı Otomatığı Modül	16596	24	240	7,12	335 x 475 x 300
Işıklı Kapı Otomatığı Modül	16597	24	240	7,12	335 x 475 x 300
Deviatör (Ara Vavien) Modül	16520	24	240	7,57	335 x 475 x 300
Işıklı Deviatör (Ara Vavien) Modül	16540	24	240	7,74	335 x 475 x 300
Zil Butonu Modül	16550	24	240	7,35	335 x 475 x 300
Işıklı Zil Butonu Modül	16570	24	240	7,44	335 x 475 x 300
Işıklı Zil Butonu 12 V Modül	16585	24	240	7,16	285 x 475 x 275
Topraklı Priz Modül	16528	24	240	7,97	335 x 475 x 300
Kapaklı Topraklı Priz Modül	16529	24	240	8,94	335 x 475 x 300
TV Anten Prizi Sonlu 1.5 dB Modül	16587	24	240	8,26	285 x 475 x 275
TV Anten Prizi 8 dB Modül *	16588	24	240	7,99	285 x 475 x 275
Nümeris Modül	16514	24	240	5,33	285 x 475 x 275
İkili Nümeris Priz 1 Adet Cat 3 Modül	16575	24	240	5,29	335 x 475 x 300
İkili Nümeris Priz 2 Adet Cat 3 Modül	16534	24	240	6,00	335 x 475 x 300
İkili Data Priz 1 Adet Cat 6 Modül	16635	24	240	4,91	335 x 475 x 300
İkili Data Priz 2 Adet Cat 6 Modül	16636	24	240	6,98	335 x 475 x 300
İkili Data Priz Boş Modül	16538	24	240	3,21	335 x 475 x 300
Tv-Radyo Modülü Geçişli 11 dB Modül	16626	24	240	9,90	285 x 475 x 275
Tv-Radyo Modülü Sonlu 1 dB Modül	16627	24	240	10,35	285 x 475 x 275
Tv-Sat Modülü Geçişli 4 dB Modül	16629	24	240	10,52	285 x 475 x 275
Tv-Sat Modülü Sonlu 1 dB Modül	16628	24	240	10,52	285 x 475 x 275

Tv-Radyo-Sat Prizi Sonlu 1.5 dB **	82066	12	120	13,87	285 x 475 x 275
Tv-Radyo-Sat Prizi Geçişli 4 dB **	82067	12	120	13,75	285 x 475 x 275
Dimmer **	82011	10	100	10,95	370 x 485 x 260
Dimmer (Şebeke Filtreli) **	82031	10	100	11,00	370 x 485 x 260

b) Çerçeveler

Tekli Çerçeve	22001701	12	120	4,76	210 x 495 x 270
İkili Yatay Çerçeve	16512	10	100	4,59	365 x 472 x 215
Üçlü Yatay Çerçeve	16513	10	100	9,41	417 x 455 x 290

(*) 10 dB, 12 dB, 15 dB, 18 dB ve 20 dB versiyonları mevcuttur. (**) İşaretli ürünler komple ürün olarak temin edilmektedir.

c) Kordonlar

Ürün Tanımı	Kod No	Kutu Adet	Koli Adet	Brüt Ağırlık (kg)	Koli Ebat (mm)
Boyalı Kordonlar					
Beyaz	10421	240	2400	4,54	285 x 475 x 275
Gri	10422	240	2400	4,54	285 x 475 x 275
Kırmızı	10423	240	2400	4,54	285 x 475 x 275
Lacivert	10424	240	2400	4,54	285 x 475 x 275
Pembe	10425	240	2400	4,54	285 x 475 x 275
Yeşil	10426	240	2400	4,54	285 x 475 x 275
Sarı	10427	240	2400	4,54	285 x 475 x 275
Krem	10428	240	2400	4,54	285 x 475 x 275
Lila	10442	240	2400	4,54	285 x 475 x 275
Magenta	10445	240	2400	4,54	285 x 475 x 275
Varak Gold	10411	240	2400	4,71	285 x 475 x 275
Varak Gümüş	10412	240	2400	4,71	285 x 475 x 275
Varak Maun	10413	240	2400	4,71	285 x 475 x 275
Varak Mavi	10414	240	2400	4,71	285 x 475 x 275
Varak Yeşil	10415	240	2400	4,71	285 x 475 x 275

Not: Her mamüde 2 adet kordon kullanılmaktadır.



Şok Korumalı Topraklı Priz

Şok korumalı topraklı priz, buzdolabı, çamaşır makinesi, fırın, LCD-Plazma TV, bilgisayar gibi her türlü elektrik-elektronik cihazlarında şebeke geriliminden kaynaklı ya da dışarıdan gelebilecek anlık darbelere karşı özel korumalıdır. Aynı zamanda prizlerinde yer alan çocuk koruma özelliğiyle de optimum güvenlik sağlar. Şok korumalı topraklı priz üzerinde yer alan ışık göstergesi **'kırmızı'** renkleyen koruma fonksiyonu aktif haldedir. Ürün sürekli koruma durumunda olduğundan herhangi bir tehlike anında cihazınızın zarar görmesi engellenir.



Energy Saver

Normal anahtardan farklı olarak açma kapama tuşu yerine kart ile kontrol edilen, genellikle otel odalarında kullanılan Energy Saver'lar, kart çıkarıldığında odadaki elektriği kesmeye yarayan anahtar modelleridir. Gecikmeli Energy Saver'in çalışma ilkesi normal Energy Saver ile aynı olup tek farkı kart çıkarıldıktan bir süre sonra (yaklaşık 45 saniye) odanın elektriğini kesmesidir. Gecikmeli Energy Saver'lar şebeke gerilimini kesip açmak için röleyle birlikte kullanılırlar.



Acil Durum Lambası

Acil durum lambası, şebeke geriliminin kesilmesi durumunda otomatik olarak devreye girer ve üzerindeki güçlü beyaz LED yanmaya başlayarak ortamdaki nesnelerin algılanmasına yetecek kadar ışık verir. Ürünün mekanizmasında bulunan pil bağı olduğu şebekede akım olduğu sürece otomatik olarak şarj olur ve 10 saatten fazla kullanım imkanı sunar.



USB Şarj Prizi

Adaptör gerektirmeden akıllı telefon, tablet vb. cihazları şarj etmek artık çok kolay ve güvenli. Toz tutmayan antistatik özel malzeme Standartlara uygun ve güvenli üretim. 5V - 2A



USB Priz (Jaklı)

USB Priz ile USB bağlantısı gerektiren cihazınıza güvenli bir şekilde veri aktarabilirsiniz. Kabloların oluşturduğu görüntü kirliliğini ortadan kaldırırken USB Priz ile tek bir noktadan istediğiniz cihaza kolayca erişim imkanı sağlayıp datalarınızı paylaşabilir ve bu cihazdan verilerinizi kolayca görüntüleyebilirsiniz.



HDMI Priz (Jaklı)

HDMI Priz ile projeksiyon cihazı, bilgisayar veya televizyonunuza tek bir noktadan bağlanabilirsiniz. Kabloların oluşturduğu görüntü kirliliğini ortadan kaldırır. Yüksek kalitedeki görüntüyü, HDMI bağlantısı gerektiren cihaza, görüntü kalitesini koruyarak taşır. Type A bağlantı noktası mevcuttur. HDMI High Speed with Ethernet v1.4 standardını destekler.



Sıva Üstü

Anahtar ve Priz Serisi



Sıva Üstü Anahtar ve Priz Serisi

Renkli Ürünler



Beyaz



Krem



Gri



Kök Meşe



Kök Ceviz



Sıva üstü anahtar ve priz serisi, beyaz ve krem olarak iki ana renk grubundan oluşur. Kök meşe, kök ceviz ve gri renk seçenekleri ile ihtiyacınız olan her yerde.

Fonksiyonlar



Anahtar



Light



Priz



Tv Anten Prizi



Nümeris Telefon Prizi

Teknik Çizimler

Anahtar

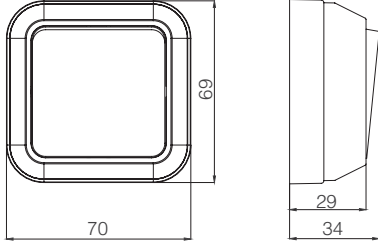

Topraklı Priz

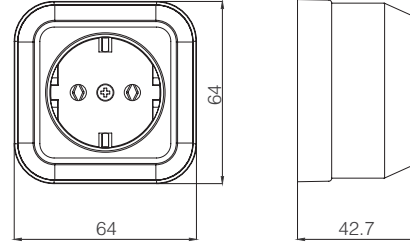

İkili Topraklı Priz

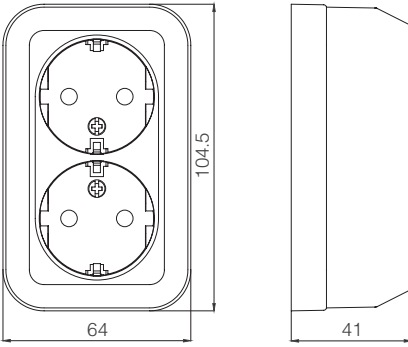

**Sıva üstü anahtar ve priz serisi;
ihtiyaç duyduğunuz her yere
elektrik bağlantısı taşımak için
en ideal çözüm**

Sıva üstü anahtar ve priz serisi ürünler duvarlarda sıva altı elektrik tesisatı olmayan alanlarda hızlı ve pratik çözümler sağlar.



Sıva Üstü Anahtar ve Priz Serisi



Anahtar
45101
10 AX, 250 V~
Kutu / Koli Adedi - 10 / 100



Işıklı Anahtar
45121
10 AX, 250 V~
Kutu / Koli Adedi - 10 / 100



Komütatör
45103
10 AX, 250 V~
Kutu / Koli Adedi - 10 / 100



Işıklı Komütatör
45123
10 AX, 250 V~
Kutu / Koli Adedi - 10 / 100



Light
45104
10 A, 250 V~
Kutu / Koli Adedi - 10 / 100



Işıklı Light
45124
10 A, 250 V~
Kutu / Koli Adedi - 10 / 100



Vavien
45105
10 AX, 250 V~
Kutu / Koli Adedi - 10 / 100



Işıklı Vavien
45125
10 AX, 250 V~
Kutu / Koli Adedi - 10 / 100



Üçlü Anahtar 3 Tuşlu (1+3)
1 Giriş, 3 Çıkış
451A5
10 AX, 250 V~
Kutu / Koli Adedi - 10 / 100



Üçlü Anahtar 3 Tuşlu (3+3)
3 Giriş, 3 Çıkış
451A6
10 AX, 250 V~
Kutu / Koli Adedi - 10 / 100



Üçlü Anahtar Tek Tuşlu (1+3)
1 Giriş, 3 Çıkış
451A7
10 AX, 250 V~
Kutu / Koli Adedi - 10 / 100



Üçlü Anahtar Tek Tuşlu (3+3)
3 Giriş, 3 Çıkış
451A8
10 AX, 250 V~
Kutu / Koli Adedi - 10 / 100



Priz
45102
16 A, 250 V~
Kutu / Koli Adedi - 10 / 100



Topraklı Priz
45108
16 A, 250 V~
Kutu / Koli Adedi - 10 / 100



Tv Anten Prizi Geçişli 8 dB
45107
Kutu / Koli Adedi - 10 / 100



Tv Anten Prizi Sonlu 15 dB
45127
Kutu / Koli Adedi - 10 / 100



Nümeris Telefon Prizi
45114
Kutu / Koli Adedi - 10 / 100



İkili Priz
45117
16 A, 250 V~
Kutu / Koli Adedi - 10 / 100



İkili Topraklı Priz
45182
16 A, 250 V~
Kutu / Koli Adedi - 10 / 100



**İkili Sıva Üstü Anahtar +
Topraklı Priz**
451A1
10AX, 250V~ / 16A, 250V~
Kutu / Koli Adedi - 10 / 60



**İkili Sıva Üstü Komütatör +
Topraklı Priz**
451A2
10AX, 250V~ / 16A, 250V~
Kutu / Koli Adedi - 10 / 60



**İkili Sıva Üstü Işıklı Anahtar +
Topraklı Priz**
451A3
10AX, 250V~ / 16A, 250V~
Kutu / Koli Adedi - 10 / 60



**İkili Sıva Üstü Işıklı Komütatör +
Topraklı Priz**
451A4
10AX, 250V~ / 16A, 250V~
Kutu / Koli Adedi - 10 / 60



**İkili Dikey Sıva Üstü Anahtar +
Topraklı Priz**
16001454
10AX, 250V~ / 16A, 250V~
Kutu / Koli Adedi - 10 / 60

Sıva Üstü Anahtar ve Priz Serisi

Ambalaj Bilgileri

Ürün Tanımı	Kod No	Kutu Adet	Koli Adet	Brüt Ağırlık (kg)	Koli Ebat (mm)
Anahtar	45x01	10	100	6,40	315 x 420 x 195
Priz	45x02	10	100	6,40	315 x 420 x 195
Komütatör	45x03	10	100	6,80	315 x 420 x 195
Light	45x04	10	100	6,40	315 x 420 x 195
Vavien	45x05	10	100	6,60	315 x 420 x 195
Tv Anten Prizi 8 dB Geçişli	45x07	10	100	5,40	315 x 420 x 195
Tv Anten Prizi 15 dB Sonlu	45x27	10	100	5,20	315 x 420 x 195
Topraklı Priz	45x08	10	100	8,00	295 x 390 x 245
Nümeris Telefon Prizi	45x14	10	100	5,00	315 x 420 x 195
İkili Nümeris Telefon Prizi	45x34	10	100	4,74	315 x 420 x 195
İkili Data Prizi 2 Ad. Cat 3	45x76	10	100	4,82	315 x 420 x 195
Işıklı Anahtar	45x21	10	100	6,60	315 x 420 x 195
Işıklı Komitatör	45x23	10	100	7,00	315 x 420 x 195
Işıklı Light	45x24	10	100	6,60	315 x 420 x 195
Işıklı Vavien	45x25	10	100	6,80	315 x 420 x 195
İkili Priz	45x17	10	100	8,77	365 x 385 x 320
İkili Topraklı Priz	45x82	10	100	10,97	365 x 385 x 320
İkili Sıva Üstü Anahtar + Topraklı Priz	45xA1	10	60	8,98	280 x 305 x 265
İkili Sıva Üstü Komütatör + Topraklı Priz	45xA2	10	60	8,92	280 x 305 x 265
İkili Sıva Üstü Işıklı Anahtar + Topraklı Priz	45xA3	10	60	8,97	280 x 305 x 265
İkili Sıva Üstü Işıklı Komütatör + Topraklı Priz	45xA4	10	60	9,19	280 x 305 x 265
Tekli Data Priz 1 Ad. Cat 6	45xB2	10	100	4,79	315 x 420 x 195
İkili Data Prizi 1 Ad. Cat 3	45xA9	10	100	4,74	315 x 420 x 195
İkili Data Priz 1 Ad. Cat 5	45xB1	10	100	4,94	315 x 420 x 195
Üçlü Anahtar 3 Tuşlu (1+3) 1 Giriş, 3 Çıkış	45xA5	10	100	6,26	315 x 420 x 195
Üçlü Anahtar 3 Tuşlu (3+3) 3 Giriş, 3 Çıkış	45xA6	10	100	6,26	315 x 420 x 195
Üçlü Anahtar Tek Tuşlu (1+3) 1 Giriş, 3 Çıkış	45xA7	10	100	6,26	315 x 420 x 195
Üçlü Anahtar Tek Tuşlu (3+3) 3 Giriş, 3 Çıkış	45xA8	10	100	6,26	315 x 420 x 195
İkili Dikey Sıva Üstü Anahtar + Topraklı Priz	16 001 454	10	60	8,52	280 x 370 x 310

Ürün kodlarında 'x' olan bölüme aşağıdaki tablodan renk ekleyiniz.

Renkler	Kod No
Gri	0
Beyaz	1
Krem	2
Kök Meşe	3
Kök Ceviz	4

Montaj

 Montaja başlamadan önce
hatta gelen elektriği kesin.

Anahtar



① Tornavida yardımıyla tuşu sökünüz



② Resimde görüldüğü gibi mekanizmayı
iterek, kapağı çıkarınız

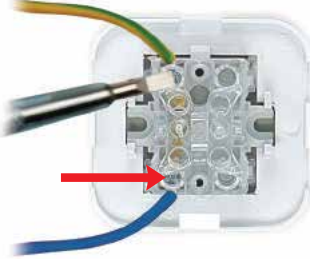

③ Bağlantı uçlarını takınız ve
vidalarını sıkınız

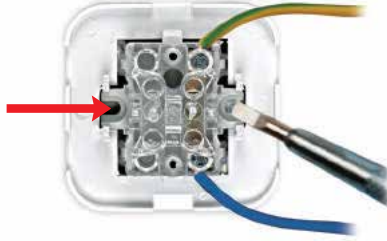

④ Duvara sabitleme vidaları ile
duvara montajını yapınız



Ürün Arka Görüntüsü

Topraklı Priz



① Tornavida yardımı ile kapağı
yerinden çıkartınız

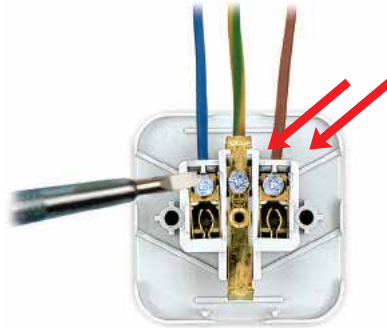

② Bağlantı uçlarını takınız ve
vidaları sıkınız

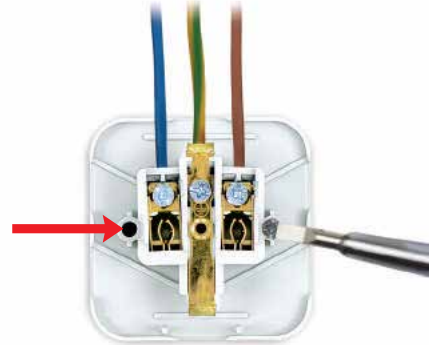

③ Duvara sabitleme vidaları ile
duvara montajını yapınız



Ürün Arka Görüntüsü

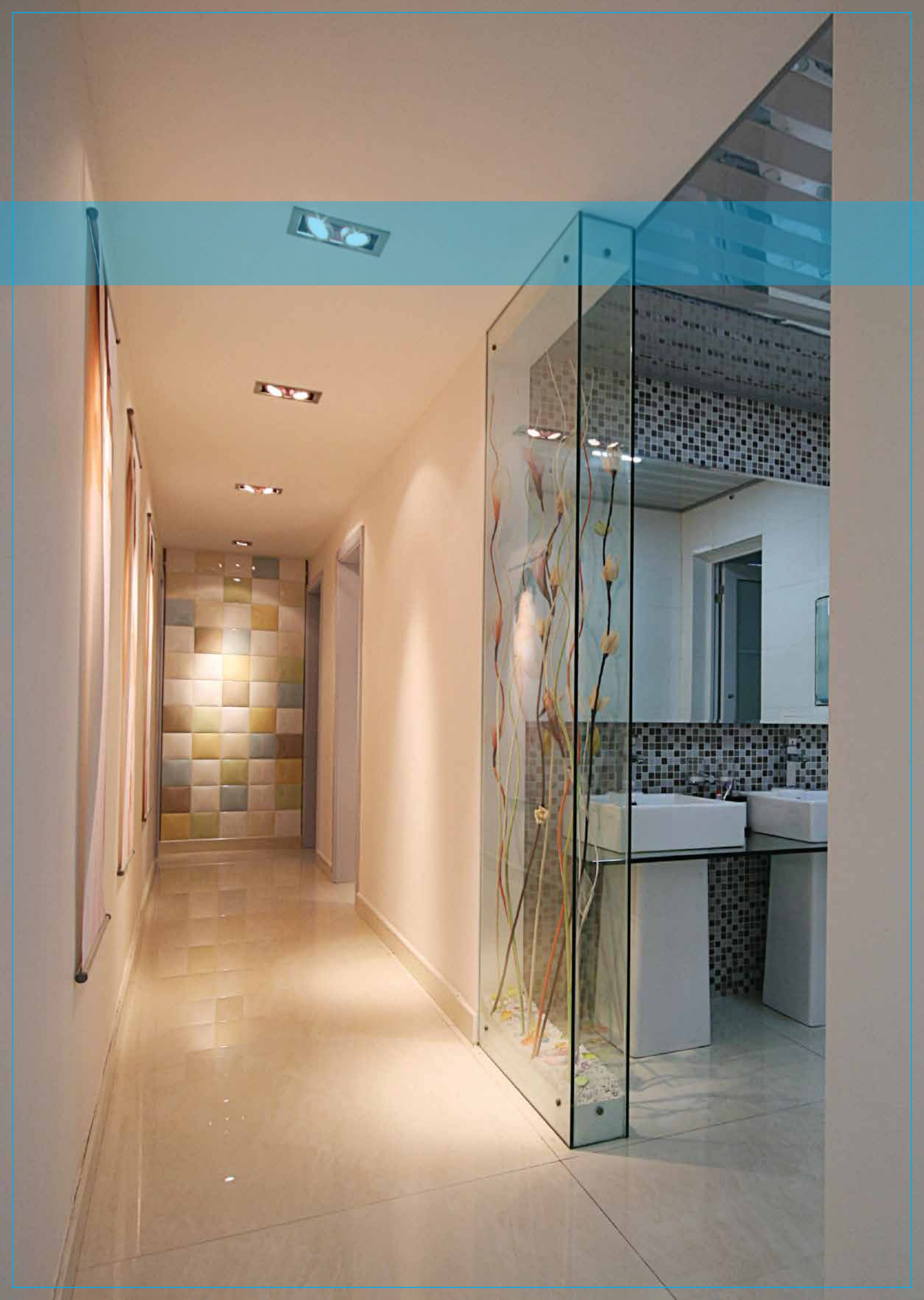

Nemliyer IP44 Anahtar ve Priz Serisi





Beyaz



Krem



Gri

Mutlak koruma ve güvenlik



Nemliyer IP44 serisi sıçrayan suya dayanıklı bir ürün olup üç değişik renk seçeneğiyle nemli mekanların vazgeçilmezidir.

Fonksiyonlar



Anahtar



Light



Kapaklı Topraklı Priz

Teknik Çizimler

Anahtar

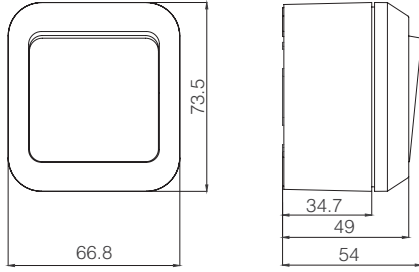

Kapaklı Topraklı Priz

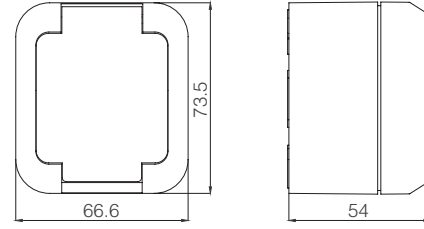

İkili Kapaklı Topraklı Priz

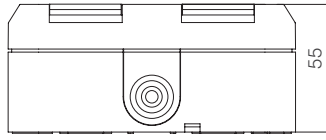
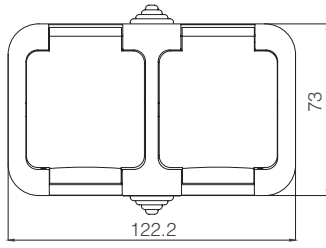

Anahtar + Kapaklı Topraklı Priz

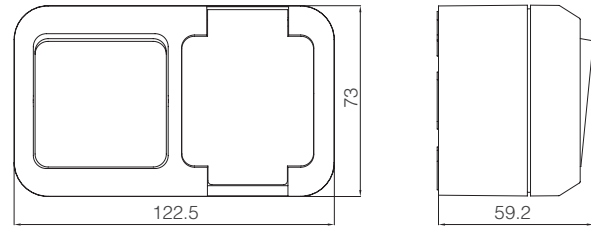

Nemliyer IP44 serisi her türlü nemli ortamda, banyo ve benzeri yerlerde kullanıma uygundur.

Nemliyer IP44 Anahtar ve Priz Serisi



Anahtar
18300
10 AX, 250 V~
EN 60669-1
Kutu / Koli Adedi - 10 / 100



Komütatör
18301
10 AX, 250 V~
EN 60669-1
Kutu / Koli Adedi - 10 / 100



Vavien
18303
10 AX, 250 V~
EN 60669-1
Kutu / Koli Adedi - 10 / 100



Deviatör
18305
10 AX, 250 V~
EN 60669-1
Kutu / Koli Adedi - 10 / 100



Light
18302
10 A, 250 V~
EN 60669-1
Kutu / Koli Adedi - 10 / 100



Zil Butonu
18310
10 A, 250 V~
EN 60669-1
Kutu / Koli Adedi - 10 / 100



Jaluzi Anahtar
18341
10 A, 250 V~
EN 60669-1
Kutu / Koli Adedi - 10 / 100



Priz
18306
16 A, 250 V~
IEC 60884-1
Kutu / Koli Adedi - 10 / 100



Topraklı Priz
18308
16 A, 250 V~
IEC 60884-1
Kutu / Koli Adedi - 10 / 100



Kapaklı Topraklı Priz
18304
16 A, 250 V~
IEC 60884-1
Kutu / Koli Adedi - 10 / 100



**İkili Nemliyer Anahtar +
Kapaklı Topraklı Priz**
18350
10 AX, 250 V~ / 16 A, 250 V~
EN 60669-1 / IEC 60884-1
Kutu / Koli Adedi - 6 / 60



**İkili Nemliyer Komütatör +
Kapaklı Topraklı Priz**
18351
10 AX, 250 V~ / 16 A, 250 V~
EN 60669-1 / IEC 60884-1
Kutu / Koli Adedi - 6 / 60



İkili Nemliyer
Kapaklı Topraklı Priz
18354
16 A, 250 V~
IEC 60884-1
Kutu / Koli Adedi - 6 / 60

Dikey Kombinasyon

Birleşme yönündeki elastik tapalar yerine takılan parça sayesinde kasaları birleştirebilir ve istediğiniz kadar dikey kombinasyon oluşturabilirsiniz.



Ambalaj Bilgileri

Ürün Tanımı	Kod No	Kutu Adet	Koli Adet	Brüt Ağırlık (kg)	Koli Ebat (mm)
Anahtar	18x00	10	100	12,02	365 x 385 x 320
Komütatör	18x01	10	100	12,32	365 x 385 x 320
Light	18x02	10	100	12,12	365 x 385 x 320
Vavien	18x03	10	100	12,14	365 x 385 x 320
Kapaklı Topraklı Priz	18x04	10	100	13,77	365 x 385 x 320
Kapaklı Topraklı Priz Ups	18x16	10	100	11,03	365 x 385 x 320
Deviatör (Ara Vavien)	18x05	10	100	12,14	365 x 385 x 320
Zil Butonu	18x10	10	100	7,50	365 x 385 x 320
Jaluzi Anahtar	18x41	10	100	10,10	365 x 385 x 320
Priz	18x06	10	100	11,97	365 x 385 x 320
Tv Anten Prizi Geçişli 8 dB	18x07	10	100	10,97	365 x 385 x 320
Tv Anten Prizi Sonlu 15 dB	18x27	10	100	11,52	365 x 385 x 320
Topraklı Priz	18x08	10	100	12,47	365 x 385 x 320
Nümeris Telefon Prizi	18x14	10	100	10,70	365 x 385 x 320
İkili Nemliyer Anahtar + Kapaklı Topraklı Priz	18x50	6	60	13,47	385 x 450 x 290
İkili Nemliyer Komütatör + Kapaklı Topraklı Priz	18x51	6	60	13,72	385 x 450 x 290
İkili Nemliyer Kapaklı Topraklı Priz	18x54	6	60	14,01	385 x 450 x 290
İkili Nemliyer Light + Kapaklı Topraklı Priz	18x52	6	60	12,20	385 x 450 x 290
İkili Nemliyer Jaluzi Anahtarı + Kapaklı Topraklı Priz	18x55	6	60	12,20	385 x 450 x 290
İkili Nemliyer Vavien + Kapaklı Topraklı Priz	18x53	6	60	12,20	385 x 450 x 290
Ara Tapa	18x11	6	60	3,73	194 x 238 x 407

Ürün kodlarında 'x' olan bölüme aşağıdaki tablodan renk ekleyiniz.

Renkler	Kod No	Renkler	Kod No	Renkler	Kod No
	x		x		x
Gri	1	Beyaz	3	Krem	2



Nemliyer Plus

IP44 / IP55

Anahtar ve Priz Serisi



Nemliyer Plus IP44 / IP55 Anahtar ve Priz Serisi



Beyaz



Krem



Gri



Nemliyer Plus IP44 serisi nemli ortamlarda; banyo ve benzeri sıçrayan suya maruz kalabilecek yerlerde kullanılır.

Nemliyer Plus IP55 serisi ise dış ortamlarda; bahçe, garaj gibi toza ve fıskıran suya maruz kalabilecek yerlerde kullanılır.

Renk seçeneği olarak beyaz, krem ve gri renkleri bulunmaktadır.

Nemliyer Plus serisi ürünler, kasa ve kapaklarda darbelere karşı dayanıklı, dış ortamların zorlu koşullarında maruz kalacağı yüksek ve düşük sıcaklıklarda deformasyon ve kırılmalara dirençli, termoplastik malzeme kullanılarak üretilmiştir.

Fonksiyonlar

Nemliyer Plus IP44



Anahtar



Kapaklı Topraklı Priz

IP44

- Sıçrayan su girişine karşı korumalı
- toza karşı korumalı
- Çapı ≥ 1.0 mm olan katı cisimlere karşı korumalı

Nemliyer Plus IP55



Anahtar



Kapaklı Topraklı Priz

IP55

- Fıskıran su girişine karşı korumalı
- Toza karşı korumalı

IP (Ingress Protection) Koruma Sınıfı nedir?

IP koruma sınıfı, elektriksel bir muhafazanın sağladığı çevresel korumayı derecelendirmek için Avrupa Komisyonu tarafından geliştirilmiş bir standarttır.

IP Sınıflaması 2 rakamdan oluşur.

- 1) Katı cisim ya da malzemelere karşı koruma
- 2) Sıvılardan koruma (su)

Verilen değişik rakamsal kodlar ile ürünün koruma seviyesi kolaylıkla ve çabuk olarak belirlenebilir. Rakamların karşılıkları aşağıdaki tabloda verilmiştir.

Kullanılan ürünün IP koruma değerinin büyüklüğü koruma değerini gösterir. Dış ortam veya nemli ortamlar için IP değeri yüksek ürün kullanılması tavsiye edilmektedir. Çünkü bu tür yerlerde kullanılan elektrikli cihazların gerek çalışma performansı gerekse kullanıcı güvenliği için ürün maksimum koruma düzeyine sahip olmalıdır.

IP korumasında ikinci rakam kullanıcılar açısından çok önemlidir. Dış ortamda veya nemli ortamda kullanılan ürün sıklıkla sıvılara maruz kalmaktadır. Bu durum birinci rakamın önemsiz olduğu anlamına gelmemekle birlikte, ikinci rakamın daha büyük ve hayati önem taşıdığını ifade eder.

Birinci Rakam: Yabancı Katı Cisimlere Karşı Koruma Derecesi

Rakam	Açıklama
0(x)	Korumasız.
1	Çapı ≥ 50 mm. olan katı cisimlere karşı koruma. (Örnek: Elin istek dışı teması)
2	Çapı $\geq 12,5$ mm. olan katı cisimlere karşı koruma. (Örnek: Parmak ile dokunma)
3	Çapı $\geq 2,5$ mm. olan katı cisimlere karşı koruma. (Örnek: Aletler, vidalar)
4	Çapı ≥ 1 mm. olan katı cisimlere karşı koruma. (Örnek: İnce aletler, küçük teller)
5	Toza karşı korumalı. (Cihazın uygun şekilde çalışmasına engel olacak veya güvenliğini bozacak miktarda toz girmemelidir.)
6	Toza karşı korumalı. (Cihazın uygun şekilde çalışmasına engel olacak veya güvenliğini bozacak miktarda toz girmemelidir.)

İkinci Rakam: Sıvıya Karşı Koruma Derecesi

Rakam	Açıklama
0(x)	Korumasız.
1	Düşey olarak düşen su damlalarına karşı korumalı.
2	15°'ye kadar açı ile düşen su damlalarına karşı korumalı.
3	60°'ye kadar açı ile düşen su damlalarına karşı korumalı.
4	Tüm yönlerden gelen serpinti suya karşı koruma.
5	Her yönden gelen basınçlı suya karşı koruma.
6	Her yönden gelen yüksek basınçlı su darbelerine karşı koruma.
7	Suya geçici daldırma etkilerine karşı korumalı.
8	Suya sürekli daldırma etkilerine karşı korumalı.

Teknik Çizimler

Anahtar

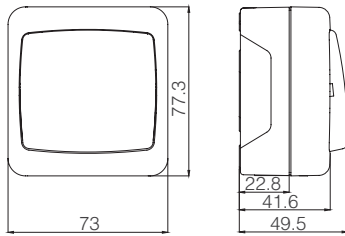

Topraklı Priz

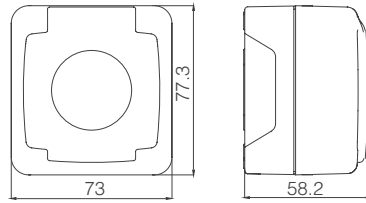

İkili Kapaklı Topraklı Priz

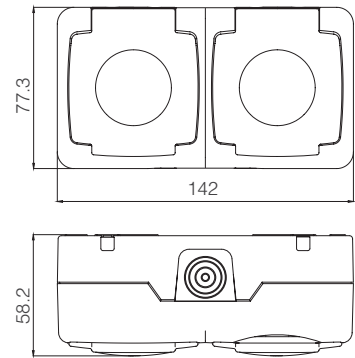

Anahtar + Kapaklı Topraklı Priz

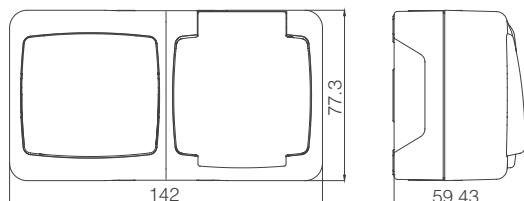

Nemliyer Plus IP44 Anahtar ve Priz Serisi



Anahtar
37064001
10 AX, 250 V~
EN 60669-1
Kutu / Koli Adedi - 12 / 120



Işıklı Anahtar
37064021
10 AX, 250 V~
EN 60669-1
Kutu / Koli Adedi - 12 / 120



Komütatör
37064003
10 AX, 250 V~
EN 60669-1
Kutu / Koli Adedi - 12 / 120



Işıklı Komütatör
37064023
10 AX, 250 V~
EN 60669-1
Kutu / Koli Adedi - 12 / 120



Zil Butonu
37064050
10 A, 250 V~
EN 60669-1
Kutu / Koli Adedi - 12 / 120



Light
37064004
10 A, 250 V~
EN 60669-1
Kutu / Koli Adedi - 12 / 120



Jaluzi Anahtar
37064041
10 A, 250 V~
EN 60669-1
Kutu / Koli Adedi - 12 / 120



Vavien
37064005
10 AX, 250 V~
EN 60669-1
Kutu / Koli Adedi - 12 / 120



Deviatör (Ara Vavien)
37064020
10 AX, 250 V~
EN 60669-1
Kutu / Koli Adedi - 12 / 120



Kapaklı Topraklı Priz
37064029
16 A, 250 V~
IEC 60884-1
Kutu / Koli Adedi - 12 / 120



**İkili Nemliyer Anahtar +
Kapaklı Topraklı Priz**
37064202
10 AX, 250 V~ / 16 A, 250 V~
EN 60669-1 / IEC 60884-1
Kutu / Koli Adedi - 6 / 60



**İkili Nemliyer Işıklı Anahtar +
Kapaklı Topraklı Priz**
37064A82
10 AX, 250 V~ / 16 A, 250 V~
EN 60669-1 / IEC 60884-1
Kutu / Koli Adedi - 6 / 60



İkili Nemliyer Komütatör +
Kapaklı Topraklı Priz
37064203

10 AX, 250 V~ / 16 A, 250 V~
EN 60669-1 / IEC 60884-1
Kutu / Koli Adedi - 6 / 60



İkili Nemliyer Işıklı Komütatör +
Kapaklı Topraklı Priz
37064A84

10 AX, 250 V~ / 16 A, 250 V~
EN 60669-1 / IEC 60884-1
Kutu / Koli Adedi - 6 / 60



İkili Nemliyer
Kapaklı Topraklı Priz
37064201

16 A, 250 V~
IEC 60884-1
Kutu / Koli Adedi - 6 / 60

Nemliyer Plus IP44

	Kod No	Kutu Adet	Koli Adet	Brüt Ağırlık (kg)	Koli Ebat (mm)
Anahtar	37 xxx 001	12	120	14,44	335 x 490 x 370
Işıklı Anahtar	37 xxx 021	12	120	14,33	335 x 490 x 370
Anahtar Soketli	37 xxx 101	12	120	14,34	335 x 490 x 370
Işıklı Anahtar Soketli	37 xxx 121	12	120	12,59	335 x 490 x 300
Komütatör	37 xxx 003	12	120	14,56	335 x 490 x 370
Işıklı Komütatör	37 xxx 023	12	120	13,82	335 x 475 x 300
Komütatör Soketli	37 xxx 103	12	120	14,50	335 x 490 x 370
Işıklı Komütatör Soketli	37 xxx 123	12	120	15,08	335 x 490 x 370
Light	37 xxx 004	12	120	15,06	335 x 490 x 370
Light Soketli	37 xxx 104	12	120	15,00	335 x 490 x 370
Işıklı Light	37 xxx 024	12	120	14,20	335 x 490 x 370
Işıklı Light Soketli	37 xxx 124	12	120	14,14	335 x 490 x 370
Vavien	37 xxx 005	12	120	14,55	335 x 490 x 370
Vavien Soketli	37 xxx 105	12	120	14,50	335 x 490 x 370
Işıklı Vavien	37 xxx 025	12	120	14,35	335 x 490 x 370
Işıklı Vavien Soketli	37 xxx 125	12	120	14,29	335 x 490 x 370
Kapaklı Topraklı Priz	37 xxx 029	12	120	16,56	320 x 475 x 385
Kapaklı Topraklı Priz Soketli	37 xxx 099	12	120	16,56	320 x 475 x 385
Deviatör (Ara Vavien)	37 xxx 020	12	120	14,56	335 x 490 x 370
Deviatör (Ara Vavien) Soketli	37 xxx 120	12	120	14,50	335 x 490 x 370
Işıklı Deviatör	37 xxx 040	12	120	14,40	335 x 490 x 370
Işıklı Deviatör Soketli	37 xxx 140	12	120	14,34	335 x 490 x 370
Zil Butonu	37 xxx 050	12	120	13,50	335 x 490 x 370
Zil Butonu Soketli	37 xxx 150	12	120	13,44	335 x 490 x 370
Jaluzi Anahtar	37 xxx 041	12	120	14,06	335 x 490 x 370
Jaluzi Anahtar Soketli	37 xxx 141	12	120	14,05	335 x 490 x 370
İkili Nemliyer Anahtar + Kapaklı Topraklı Priz	37 xxx 202	6	60	13,94	335 x 490 x 370
İkili Nemliyer Işıklı Anahtar + Kapaklı Topraklı Priz	37 xxx A82	6	60	13,94	335 x 490 x 370
İkili Nemliyer Işıklı Anahtar + Kapaklı Topraklı Priz Soketli	37 xxx A83	9	60	13,88	335 x 490 x 370
İkili Nemliyer Anahtar + Kapaklı Topraklı Priz Soketli	37 xxx 207	6	60	13,88	335 x 490 x 370
İkili Nemliyer Komütatör + Kapaklı Topraklı Priz	37 xxx 203	6	60	14,00	335 x 490 x 370
İkili Nemliyer Işıklı Komütatör + Kapaklı Topraklı Priz	37 xxx A84	6	60	14,00	335 x 490 x 370
İkili Nemliyer Işıklı Komütatör + Kapaklı Topraklı Priz Soketli	37 xxx A85	6	60	14,00	335 x 490 x 370
İkili Nemliyer Komütatör + Kapaklı Topraklı Priz Soketli	37 xxx 208	6	60	14,00	335 x 490 x 370
İkili Nemliyer Kapaklı Topraklı Priz	37 xxx 201	6	60	14,59	335 x 490 x 370
İkili Nemliyer Kapaklı Topraklı Priz Soketli	37 xxx 206	6	60	14,53	335 x 490 x 370

Ürün kodlarında 'xxx' olan bölüme aşağıdaki tablodan renk ekleyiniz.

Renkler	Kod No
Gri	064
Beyaz	001
Krem	010

Nemliyer Plus IP55 Anahtar ve Priz Serisi



Anahtar
36064001
10 AX, 250 V~
EN 60669-1
Kutu / Koli Adedi - 12 / 120



Işıklı Anahtar
36064021
10 AX, 250 V~
EN 60669-1
Kutu / Koli Adedi - 12 / 120



Komütatör
36064003
10 AX, 250 V~
EN 60669-1
Kutu / Koli Adedi - 12 / 120



Işıklı Komütatör
36064023
10 AX, 250 V~
EN 60669-1
Kutu / Koli Adedi - 12 / 120



Zil Butonu
36064050
10 A, 250 V~
EN 60669-1
Kutu / Koli Adedi - 12 / 120



Light
36064004
10 A, 250 V~
EN 60669-1
Kutu / Koli Adedi - 12 / 120



Jaluzi Anahtar
36064041
10 A, 250 V~
EN 60669-1
Kutu / Koli Adedi - 12 / 120



Vavien
36064005
10 AX, 250 V~
EN 60669-1
Kutu / Koli Adedi - 12 / 120



Deviatör (Ara Vavien)
36064020
10 AX, 250 V~
EN 60669-1
Kutu / Koli Adedi - 12 / 120



Kapaklı Topraklı Priz
36064029
16 A, 250 V~
IEC 60884-1
Kutu / Koli Adedi - 12 / 120



**İkili Nemliyer Anahtar +
Kapaklı Topraklı Priz**
36064202
10 AX, 250 V~ / 16 A, 250 V~
EN 60669-1 / IEC 60884-1
Kutu / Koli Adedi - 6 / 60



**İkili Nemliyer Işıklı Anahtar +
Kapaklı Topraklı Priz**
36064A82
10 AX, 250 V~ / 16 A, 250 V~
EN 60669-1 / IEC 60884-1
Kutu / Koli Adedi - 6 / 60



İkili Nemliyer Komütatör +
Kapaklı Topraklı Priz

36064203

10 AX, 250 V~ / 16 A, 250 V~
EN 60669-1 / IEC 60884-1
Kutu / Koli Adedi - 6 / 60



İkili Nemliyer Işıklı Komütatör +
Kapaklı Topraklı Priz

36064A84

10 AX, 250 V~ / 16 A, 250 V~
EN 60669-1 / IEC 60884-1
Kutu / Koli Adedi - 6 / 60



İkili Nemliyer Kapaklı
Topraklı Priz

36064201

16 A, 250 V~
IEC 60884-1
Kutu / Koli Adedi - 6 / 60

Nemliyer Plus IP55

	Kod No	Kutu Adet	Koli Adet	Brüt Ağırlık (kg)	Koli Ebat (mm)
Anahtar	36 xxx 001	12	120	14,70	335 x 490 x 370
Işıklı Anahtar	36 xxx 021	12	120	14,00	335 x 475 x 300
Anahtar Soketli	36 xxx 101	12	120	14,64	335 x 490 x 370
Işıklı Anahtar Soketli	36 xxx 121	12	120	14,58	335 x 490 x 370
Komütatör	36 xxx 003	12	120	14,83	335 x 490 x 370
Işıklı Komütatör	36 xxx 023	12	120	15,43	335 x 490 x 370
Komütatör Soketli	36 xxx 103	12	120	14,77	335 x 490 x 370
Işıklı Komütatör Soketli	36 xxx 123	12	120	13,06	335 x 475 x 300
Light	36 xxx 004	12	120	15,42	335 x 490 x 370
Light Soketli	36 xxx 104	12	120	15,36	335 x 490 x 370
Işıklı Light	36 xxx 024	12	120	14,50	335 x 490 x 370
Işıklı Light Soketli	36 xxx 124	12	120	14,44	335 x 490 x 370
Vavien	36 xxx 005	12	120	14,92	335 x 490 x 370
Vavien Soketli	36 xxx 105	12	120	14,86	335 x 490 x 370
Işıklı Vavien	36 xxx 025	12	120	14,65	335 x 490 x 370
Işıklı Vavien Soketli	36 xxx 125	12	120	14,59	335 x 490 x 370
Kapaklı Topraklı Priz	36 xxx 029	12	120	16,94	320 x 475 x 385
Kapaklı Topraklı Priz Soketli	36 xxx 099	12	120	16,56	320 x 475 x 385
Deviatör (Ara Vavien)	36 xxx 020	12	120	14,85	335 x 490 x 370
Deviatör (Ara Vavien) Soketli	36 xxx 120	12	120	14,85	335 x 490 x 370
Işıklı Deviatör	36 xxx 040	12	120	14,70	335 x 490 x 370
Işıklı Deviatör Soketli	36 xxx 140	12	120	14,64	335 x 490 x 370
Zil Butonu	36 xxx 050	12	120	13,83	335 x 490 x 370
Zil Butonu Soketli	36 xxx 150	12	120	13,78	335 x 490 x 370
Jaluzi Anahtar	36 xxx 041	12	120	14,45	335 x 490 x 370
Jaluzi Anahtar Soketli	36 xxx 141	12	120	14,39	335 x 490 x 370
İkili Nemliyer Anahtar + Kapaklı Topraklı Priz	36 xxx 202	6	60	14,30	335 x 490 x 370
İkili Nemliyer Işıklı Anahtar + Kapaklı Topraklı Priz	36 xxx A82	6	60	14,30	335 x 490 x 370
İkili Nemliyer Işıklı Anahtar + Kapaklı Topraklı Priz Soketli	36 xxx A83	6	60	14,24	335 x 490 x 370
İkili Nemliyer Anahtar + Kapaklı Topraklı Priz Soketli	36 xxx 207	6	60	14,24	335 x 490 x 370
İkili Nemliyer Komütatör + Kapaklı Topraklı Priz	36 xxx 203	6	60	14,35	335 x 490 x 370
İkili Nemliyer Işıklı Komütatör + Kapaklı Topraklı Priz	36 xxx A84	6	60	14,35	335 x 490 x 370
İkili Nemliyer Işıklı Komütatör + Kapaklı Topraklı Priz Soketli	36 xxx A85	6	60	14,35	335 x 490 x 370
İkili Nemliyer Komütatör + Kapaklı Topraklı Priz Soketli	36 xxx 208	6	60	14,35	335 x 490 x 370
İkili Nemliyer Kapaklı Topraklı Priz	36 xxx 201	6	60	14,88	335 x 490 x 370
İkili Nemliyer Kapaklı Topraklı Priz Soketli	36 xxx 206	6	60	14,81	335 x 490 x 370

Ürün kodlarında 'xxx' olan bölüme aşağıdaki tablodan renk ekleyiniz.

Renkler	Kod No
Gri	064
Beyaz	001
Krem	010

Teknik Özellikler



Vidaların sonuna kadar sıkılmasına veya sökülmesine gerek kalmayan tasarım.



Anahtarlarda topraklama kablosu bağlama imkanı.

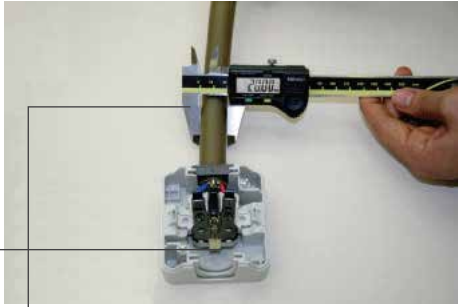

Ø20 mm'e kadar açılabilen kablo giriş yeri.

Mekanizmanın kasaya tam oturarak yerinde oynamaması.



Hazır köprülenmiş priz bağlantıları. Kablolama için geniş alan.

Mekanizma altından kablo geçiş imkanı

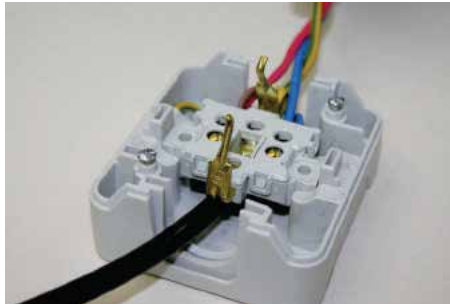

İster vidalı, ister soketli (çabuk montaj) kablo bağlama seçeneği



Vidalı bağlantı



Soketli bağlantı

Anahtar ve priz grubu malzemeleri

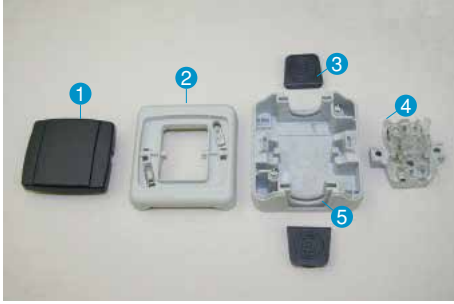

1. Anahtar Tuş	ABS
2. Anahtar Kapak	PP (polipropilen)
3. Tapa	PVC
4. Mekanizma	PA6 (poliamid 6) / PC (polikarbonat)
5. Kasa	PP (polipropilen)



1. Koruyucu Kapak	ABS
2. Priz Kapak	PP (polipropilen)
3. Tapa	PVC
4. Mekanizma	PA6 (poliamid 6) / PC (polikarbonat)
5. Kasa	PP (polipropilen)

IP44 ve IP55 arasındaki farklar



IP44

- Sıçrayan su girişine karşı korumalı toza karşı korumalı
- Çapı ≥ 1.0 mm olan katı cisimlere karşı korumalı

IP55

- Fışkıran su girişine karşı korumalı
- Toza karşı korumalı



Teknik Bilgiler

- Anahtar ve Topraklı Priz Montajı
- Anahtar ve Priz Grubu Bağlantı Şemaları

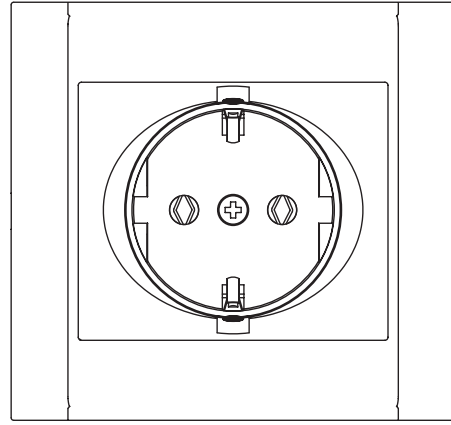
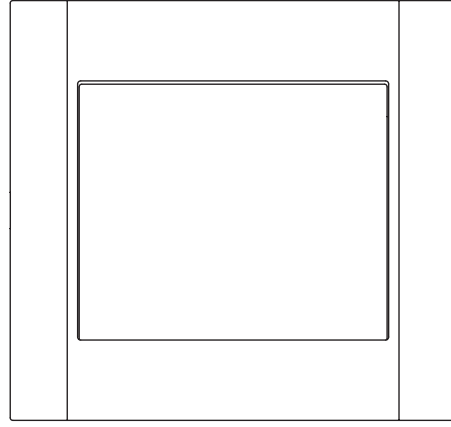

Anahtar

! Montaja başlamadan önce hatta gelen elektriği kesin.

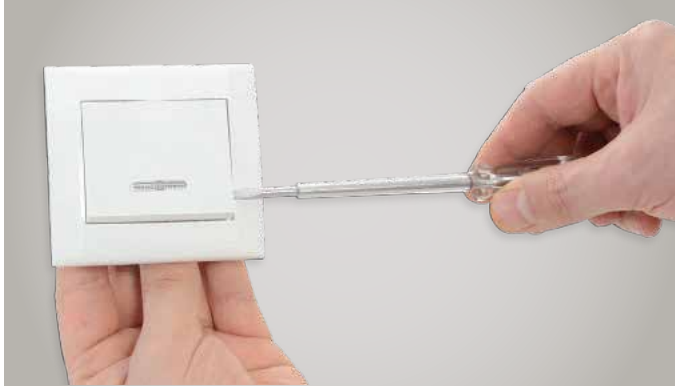

① Tornavida yardımıyla tuşu sökün.

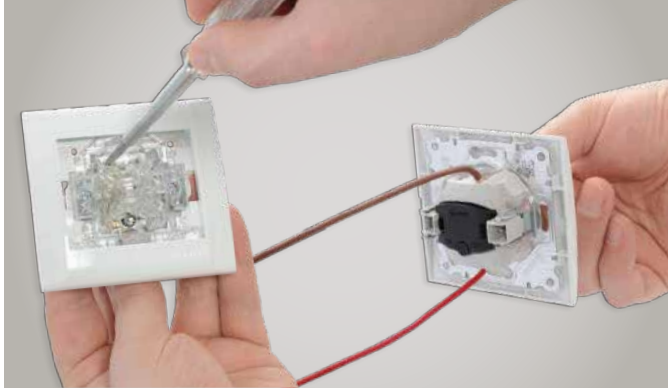

② Vidalı anahtarlarda kabloları yuvalarına yerleştirin ve sabitlemek için klemens vidalarını sıkın.

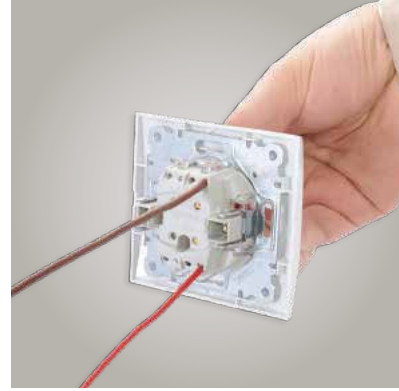

③ Soketli anahtarlarda kabloları iterek yuvalarına yerleştirin.



④ Tırnak vidalarını sıkarak duvara sabitleyin.



⑤ Tuşu yerine takın.

Not: Soketli ürünlerde tek damarlı kablo kullanılmalıdır. Kablo uygun ölçüde açılarak montaj yapılmalıdır.

Topraklı Priz

 Montaja başlamadan önce
hatta gelen elektriği kesin.



① Tornavida yardımıyla kapağı, ardından çerçeveyi sökün.

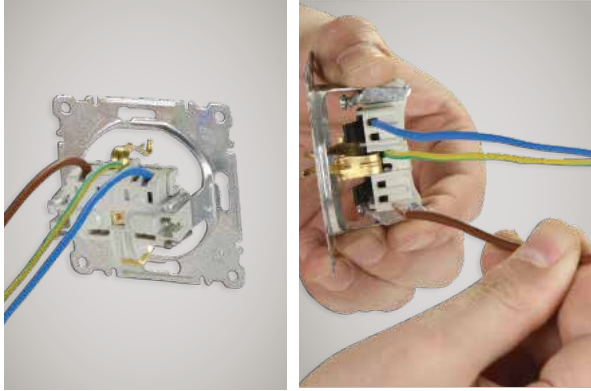

② Vidalı priz için kontak vidalarını gevşetin, kabloları yuvalarına yerleştirin. Soketli prizde kabloları iterek yuvalarına yerleştirin.

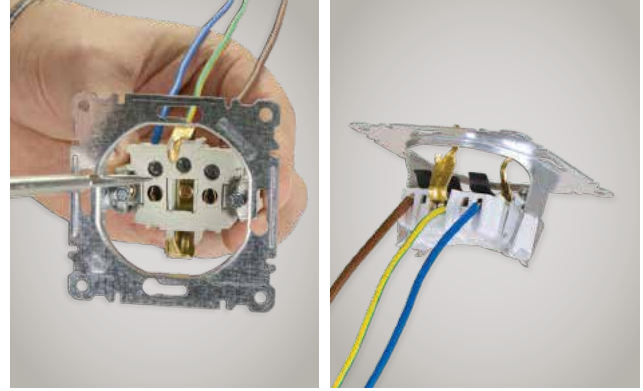

③ Kabloları sabitlemek için vidaları sıkın.

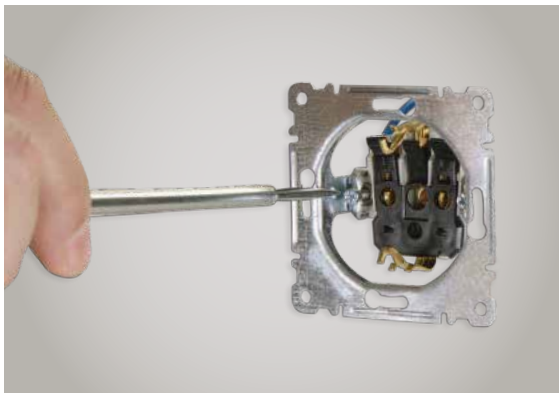

④ Tırnak vidalarını sıkarak ürünü duvara sabitleyin.



⑤ Vidayı sıkarak çerçeveyi ve kapağı sabitleyin.

Not: Soketli ürünlerde tek damarlı kablo kullanılmalıdır. Kablo uygun ölçüde açılarak montaj yapılmalıdır.

Montaj Açılımları

Acil Durum Lambası

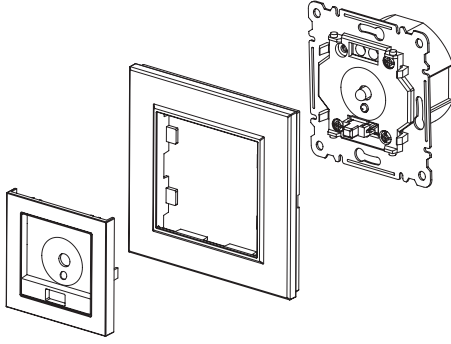

- ① Kapak ve çerçeveyi çekerek gövdeden ayırın.
- ② Nötr ve faz kablolarını ürün üzerinde belirtilmiş olan klemenslere yerleştirin ve tornavida yardımıyla sıkıca vidalayın.
- ③ Ürün üzerinde bulunan tırnak vidalarını sıkarak duvara montajını gerçekleştirin.
- ④ Çerçeveyi ürün üzerine monte ettikten sonra kapağı da takarak montajı tamamlayın.

Tv Anten Prizi

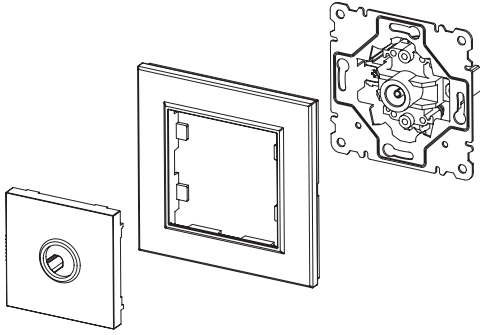

- ① Kapak ve çerçeveyi çekerek gövdeden ayırın.
- ② Anten kablosunu ürün üzerinde belirtilmiş olan yuvaya yerleştirin ve tornavida yardımıyla sıkıca vidalayın.
- ③ Ürün üzerinde bulunan tırnak vidalarını sıkarak duvara montajını gerçekleştirin.
- ④ Çerçeveyi ürün üzerine monte ettikten sonra kapağı da takarak montajı tamamlayın.

Energy Saver

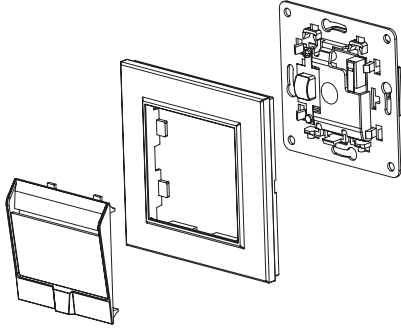

- ① Kapak ve çerçeveyi çekerek gövdeden ayırın.
- ② Sistem kablolarını tornavida yardımıyla ürün üzerindeki klemenslere uygun şekilde sabitleyin.
- ③ Ürün üzerinde bulunan tırnak vidalarını sıkarak duvara montajını gerçekleştirin.
- ④ Çerçeveyi ürün üzerine monte ettikten sonra kapağı da takarak montajı tamamlayın.

Tv Sat Prizi / Tv Radyo Prizi

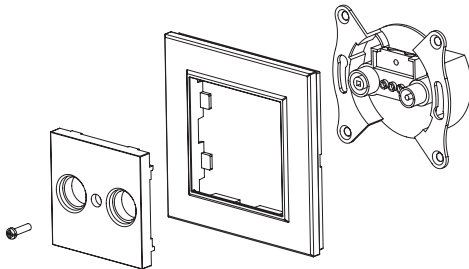

- ① Tornavida yardımı ile kapak vidasını söküp ve kapak ve çerçeveyi üründen ayırın.
- ② Anten kablosunu ürün üzerinde belirtilmiş olan yuvaya yerleştirin ve tornavida yardımıyla sıkıca vidalayın.
- ③ Ürün üzerinde bulunan tırnak vidalarını sıkarak duvara montajını gerçekleştirin.
- ④ Çerçeveyi ürün üzerine monte ettikten sonra kapağı da tornavida yardımıyla ürün üzerine takarak montajı tamamlayın.

Nümeris Telefon Prizi

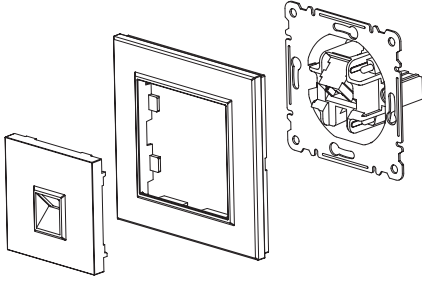

- ① Kapak ve çerçeveyi çekerek gövdeden ayırın.
- ② Telefon kablolarını tornavida yardımıyla ürün üzerindeki yerlere uygun şekilde sabitleyin.
- ③ Ürün üzerinde bulunan tırnak vidalarını sıkarak duvara montajını gerçekleştirin.
- ④ Çerçeveyi ürün üzerine monte ettikten sonra kapağı da takarak montajı tamamlayın.

İkili Data Prizi

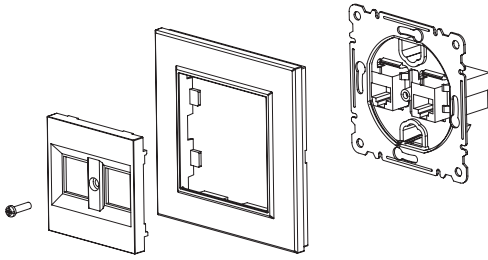

- ① Tornavida yardımı ile kapak vidasını sökün, kapak ve çerçeveyi üründen ayırın.
- ② Veri kablolarını ürün üzerinde belirtilen kombinasyona uygun olacak şekilde yuvalarına yerleştirin.
- ③ Ürün üzerinde bulunan tırnak vidalarını sıkarak duvara montajını gerçekleştirin.
- ④ Çerçeveyi ürün üzerine monte ettikten sonra kapağı da tornavida yardımıyla ürün üzerine takarak montajı tamamlayın.

Dimmer / Bölgesel Ses Ayar Paneli (BAP)

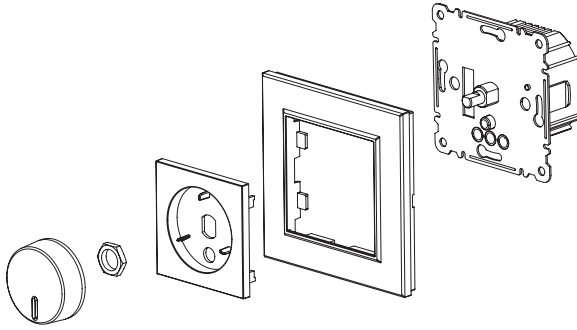

- ① Ürünün üzerinden önce tuşu ve ardından da somunu gevşeterek kapağı çıkartın.
- ② Merkezi yayın sisteminden gelen faz-nötr kablolarını (BAP için tesisat kablolarını) ürün üzerindeki klemenslere tornavida yardımıyla montajlayın.
- ③ Ürün üzerinde bulunan tırnak vidalarını sıkarak duvara montajını gerçekleştirin.
- ④ Çerçeveyi ürün üzerine monte ettikten sonra kapağı da tornavida yardımıyla ürün üzerine takarak montajı tamamlayın.

Anahtar ve Priz Grubu Bağlantı Şemaları

Anahtar

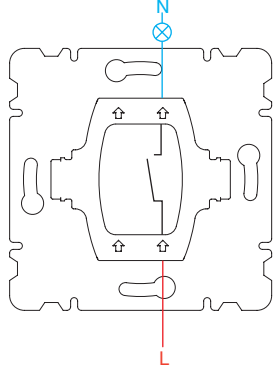

Işıklı Anahtar

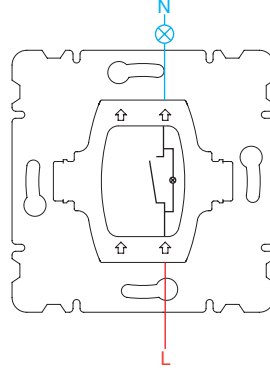

Vavien

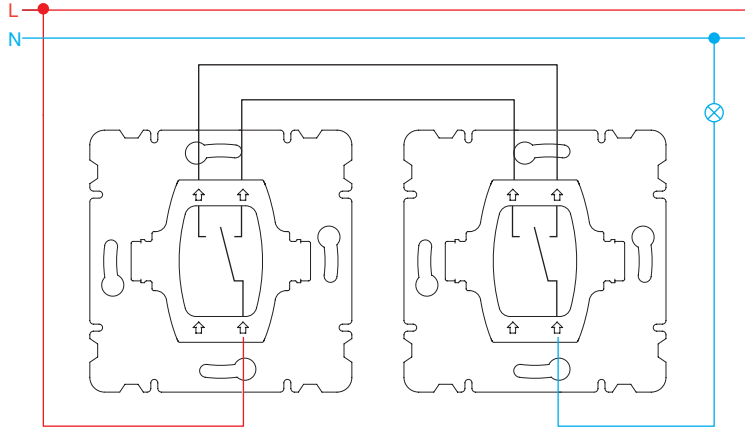

Işıklı Vavien

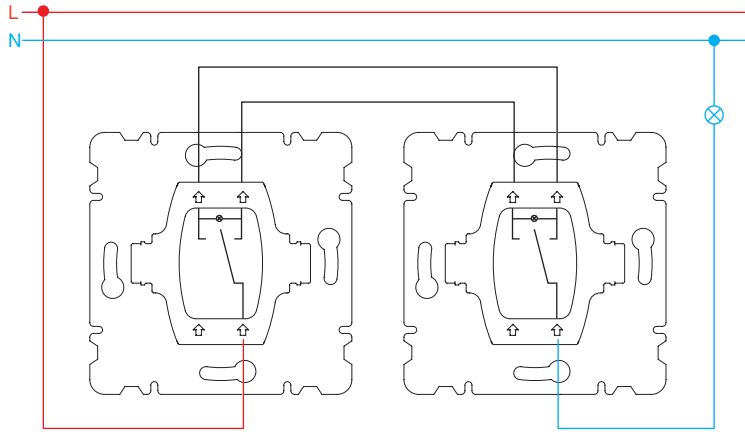

Komütatör

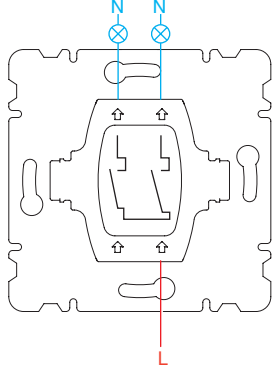

Işıklı Komütatör

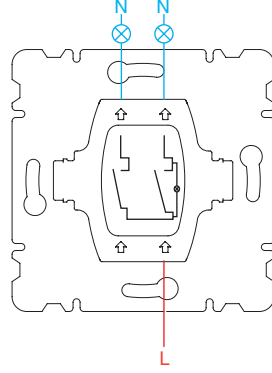

Uyarı Anahtarı

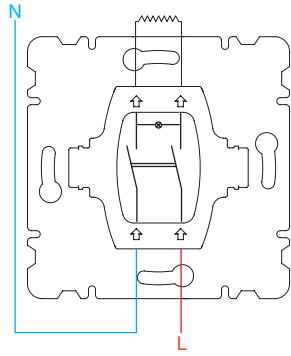

Jaluzi

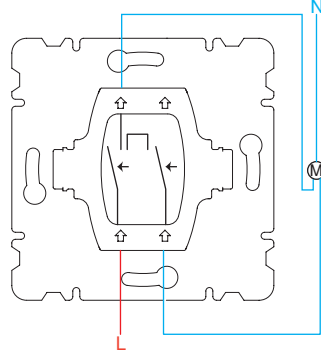

Zil Butonu

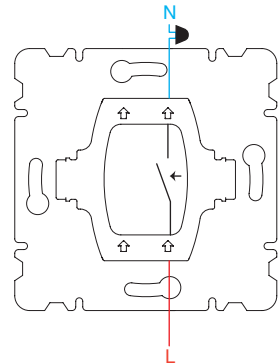

Işıklı Zil Butonu 12V / 250 V

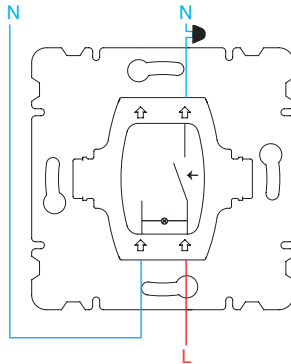

Anahtar ve Priz Grubu Bağlantı Şemaları

Light

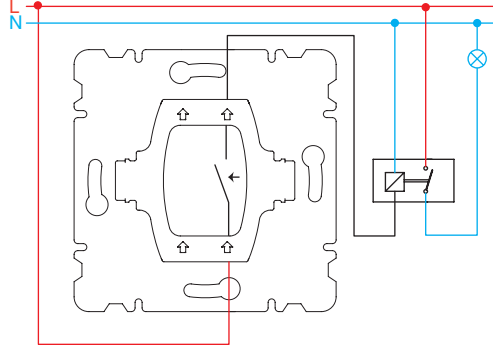

Işıklı Light / Energy Saver

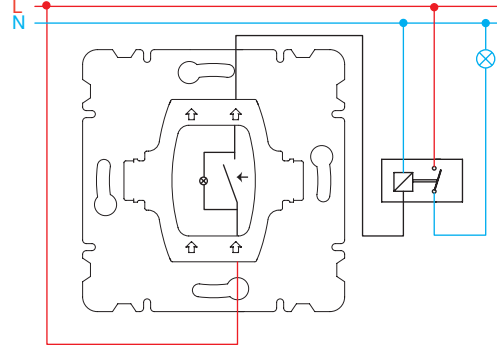

Kapı Otomatiği

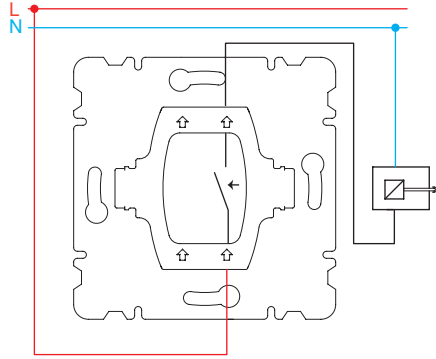

Üçlü Anahtar 3 Tuşlu (1+3) 1 Giriş, 3 Çıkış

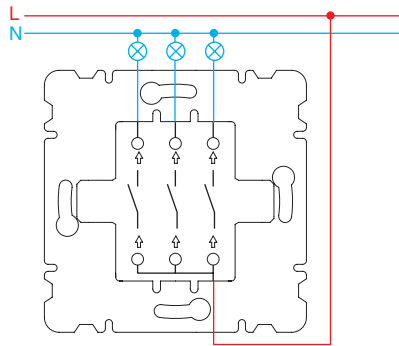

Üçlü Anahtar 3 Tuşlu (3+3) 3 Giriş, 3 Çıkış

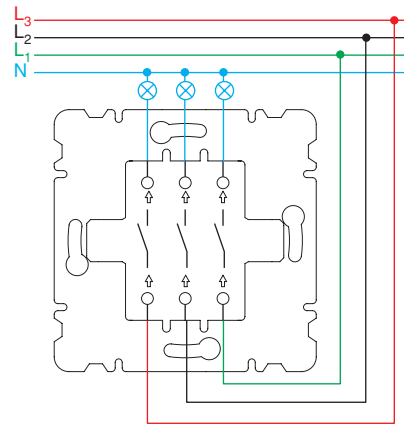

Anahtar ve Priz Grubu Bağlantı Şemaları

Elektro Manyetik Energy Saver

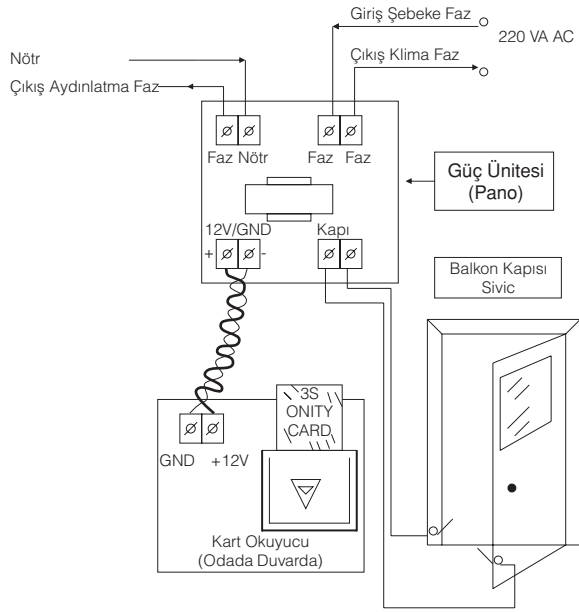

Sistem iki üniteden oluşur. Ünitelerden birisi güç ünitesi olup, sigorta panosuna, diğeri ise okuma ünitesi olup, kapı girişine montaj yapılır.

Güç Ünitesi Montajında Dikkat Edilmesi Gereken Hususlar

- Güç ünitesi her türlü kısa devre akımına karşı korumalıdır.
- Güç ünitesi kablo bağlantıları, gevşek bırakılmamalıdır. Aksi takdirde arka neden olabilir.
- Güç ünitesi üzerindeki büyük klemensler 220 V giriş ve çıkışlarını sağlar. (Bakınız bağlantı şeması)
- Güç ünitesi üzerindeki küçük klemensler okuma ünitesine bağlanan 12 V DC ve kapı switchi bağlantılarını sağlar. (Bakınız bağlantı şeması)
- Panoya güç ünitesi bağlanıp (okuma ünitesi montajı yapıldığında) elektrik verildiğinde, çıkışlarda (aydınlatma ve klima) 220 V doğrudan görülmez
- Kapı switch bağlantısı yok ise, klima çıkışında 220 V görülemez.
- Kapı switchi kullanmadan klima çıkışı alınmak istendiğinde, güç ünitesi üzerindeki kapı switchi klemenslerine köprü (kısa devre) yapılabilir.

Okuma Ünitesi Montajında Dikkat Edilmesi Gereken Hususlar

- Okuma ünitesi montajında 12 V DC gerilimin +/- uçları doğru bağlanmalıdır. Aksi takdirde güç ünitesi okuma ünitesini görmez ve çıkışlara 220 V gerilimi vermez
- Okuma ünitesi mantajı doğru gerçekleştiğinde, okuma ünitesi üzerindeki ledler yanar.
- Okuma ünitesine geçerli kart girildiğinde ledler söner ve çıkışlara 220 V gerilimi verir. Kart geçersiz olduğunda ise ledler yanmaya devam eder ve çıkışlara 220 V gerilimi vermez.

Radyo Frekanslı Energy Saver

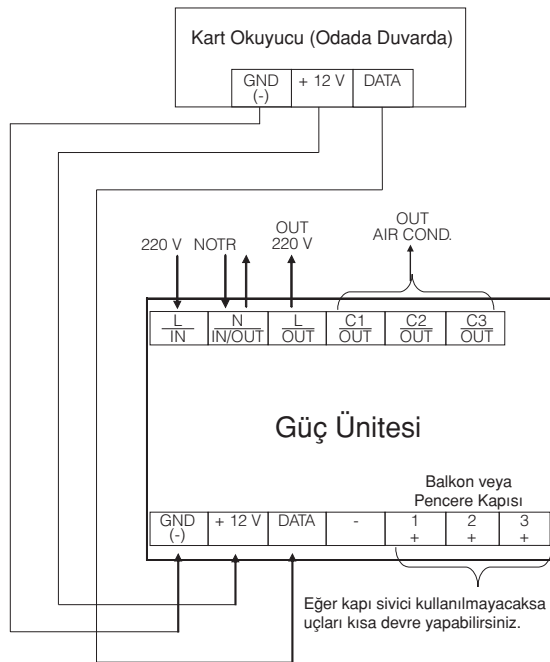

Sistem iki üniteden oluşur. Ünitelerden birisi Güç ünitesi olup, sigorta panosuna, diğeri ise okuma ünitesi olup, kapı girişine montaj yapılır.

Güç Ünitesi Montajında Dikkat Edilmesi Gereken Hususlar

- Güç ünitesi kablo bağlantıları, gevşek bırakılmamalıdır. Aksi takdirde arka neden olabilir.
- Güç ünitesi üzerindeki büyük klemensler 220 V giriş ve çıkışlarını sağlar. (Bakınız bağlantı şeması)
- Güç ünitesi üzerindeki küçük klemensler okuma ünitesine bağlanan 12 DC ve kapı switchi ve data bağlantılarını sağlar. (Bakınız bağlantı şeması)
- Panoya güç ünitesi bağlanıp elektrik verildiğinde , çıkışlarda (aydınlatma ve klima) 220 V doğrudan görülmez. Okuma ünitesi bağlanması gereklidir.
- Kapı switch bağlantısı yok ise, klima çıkışında 220 V veya kuru kontak sinyal görülemez.
- Kapı switchi kullanmadan klima çıkışı alınmak istendiğinde, güç ünitesi üzerindeki kapı switchi klemenslerine köprü (kısa devre) yapılabilir.

Okuma Ünitesi Montajında Dikkat Edilmesi Gereken Hususlar

- Okuma ünitesi montajında 12 V DC gerilimin +/- uçları ve data ucu doğru bağlanmalıdır. Aksi takdirde, güç ünitesi okuma ünitesini görmez ve çıkışlara 220 V gerilimi ve kuru kontak sinyali vermez.
- Okuma ünitesi mantajı doğru gerçekleştiğinde okuma ünitesi üzerindeki yeşil veya kırmızı ledler yanar.
- Okuma ünitesine geçerli kart girildiğinde ledler söner ve çıkışlara 220 V gerilimi veya kuru kontak sinyali verir. Kart geçersiz olduğunda ise ledler yanmaya devam eder ve çıkışlara herhangi bir akım veya sinyal gitmez.

Dimmer / Uzaktan Kumandalı Dimmer

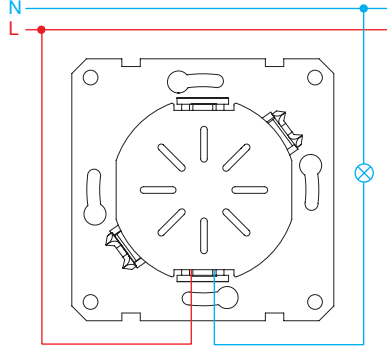

Priz

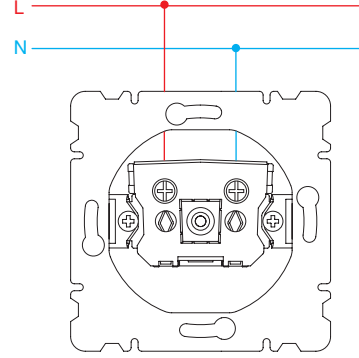

Topraklı Priz

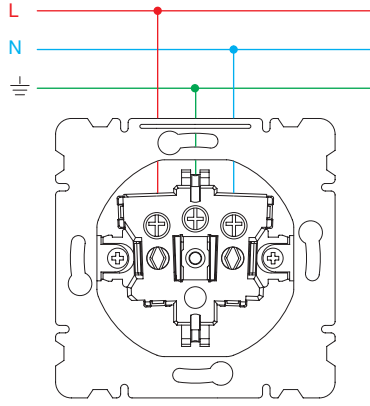

Ups Priz

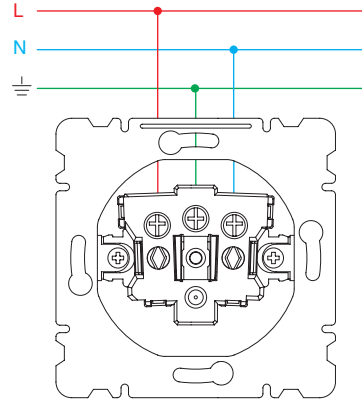

Nümeris Telefon Prizi

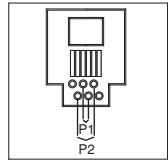

İkili Nümeris Telefon Prizi

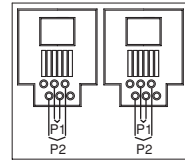

İkili Data

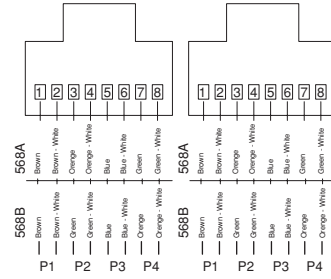

Anahtar ve Priz Grubu Bağlantı Şemaları

İkili Vavien

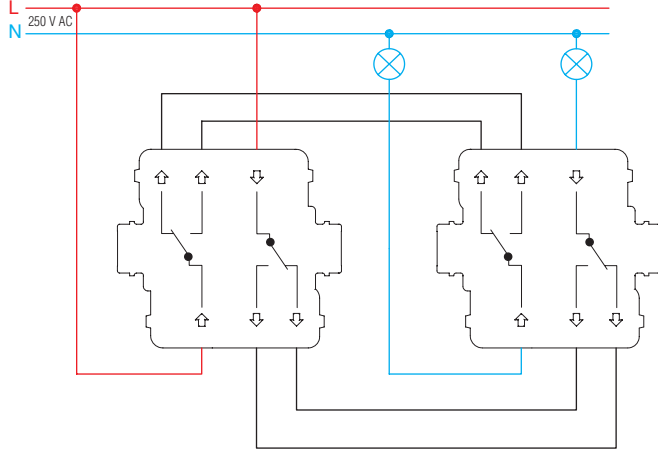

Deviatör (Ara Vavien)

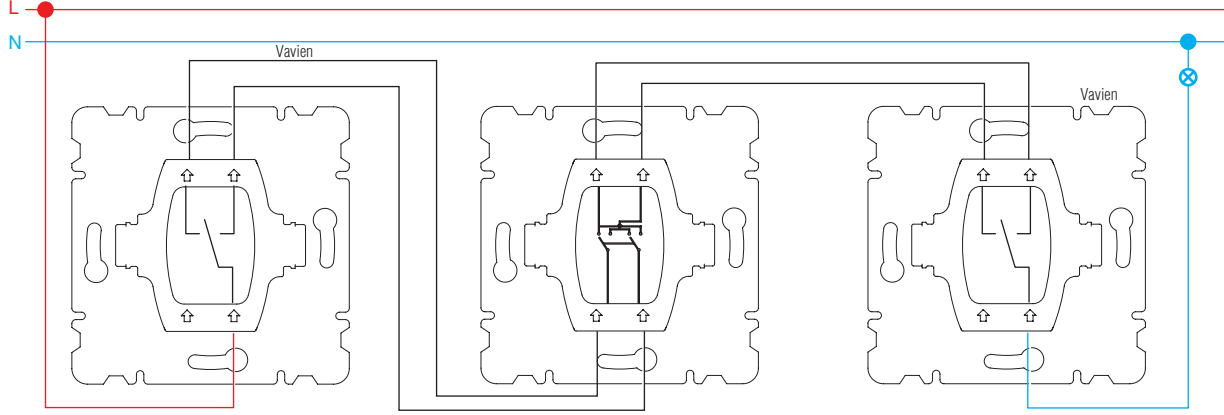

Işıklı Deviatör (Ara Vavien)

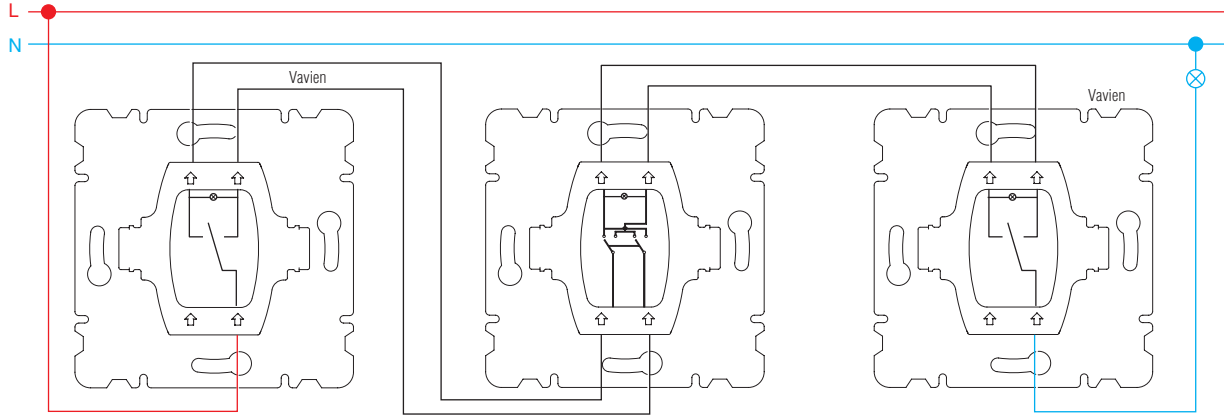

Müzik Yayın Prizi Hi-Fi

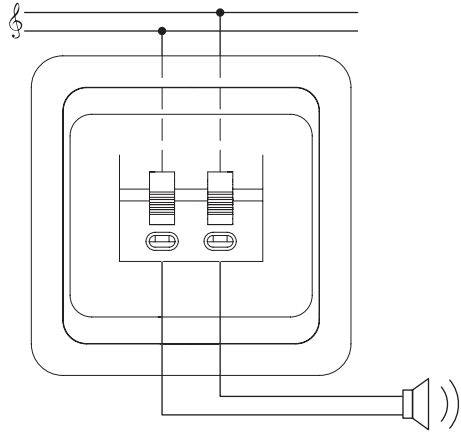

Bölgesel Ses Ayar Paneli (BAP)

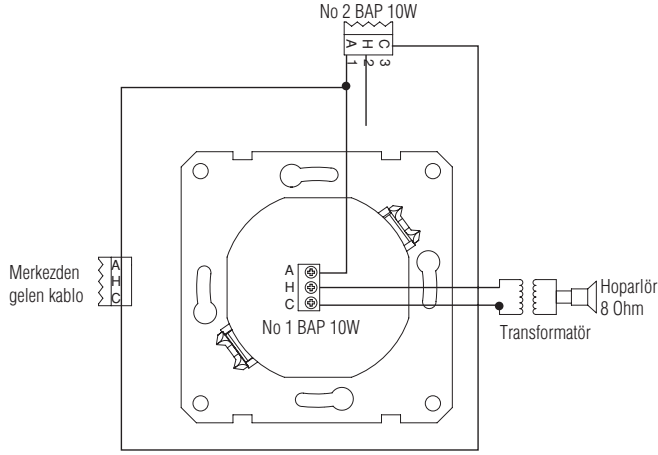

Tv Sat Prizi / Uydu Sat Prizi / Tv Anten Prizi Geçişli

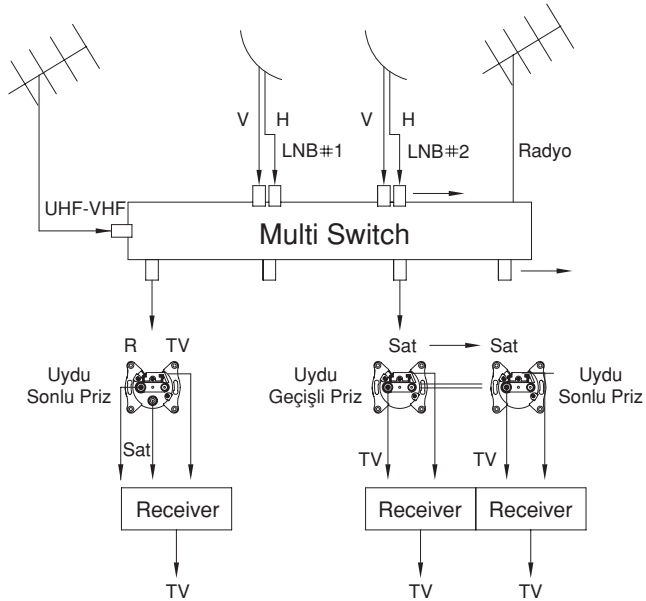

Anahtar ve Priz Grubu Bağlantı Şemaları

Modüler Seri

Anahtar

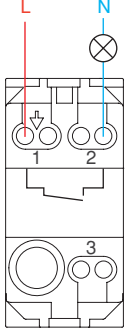

İşıkli Anahtar

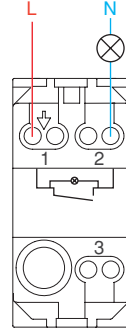

Vavien

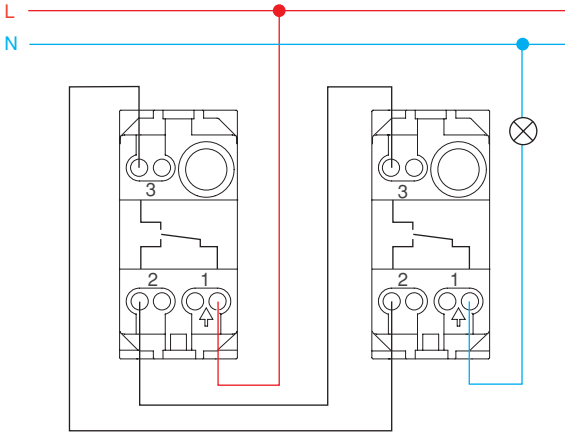

İşıkli Vavien

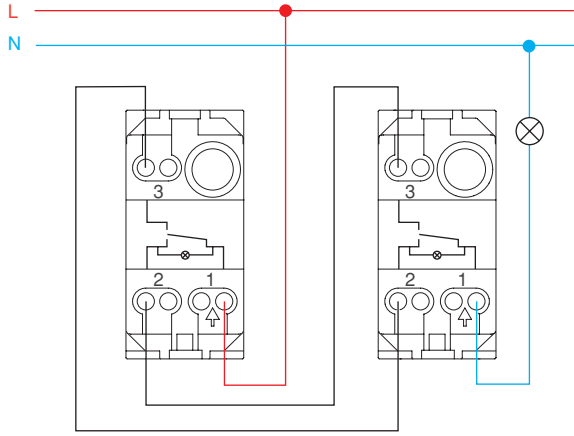

Tek Tuşlu Jaluzi

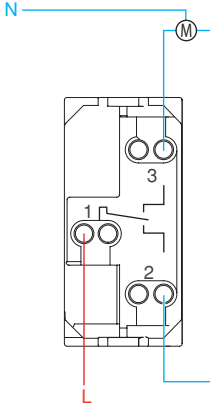

Jaluzi

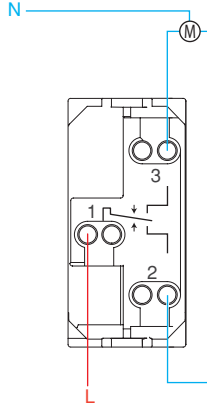

İpli Uyarı Anahtarı

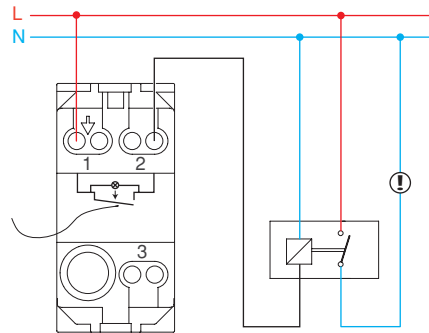

Zil Butonu

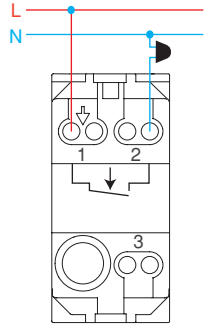

Işıklı Zil Butonu 12V / 250V

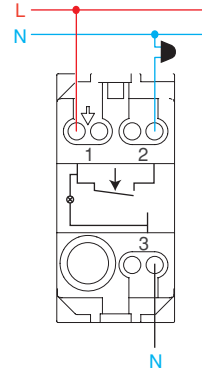

Light

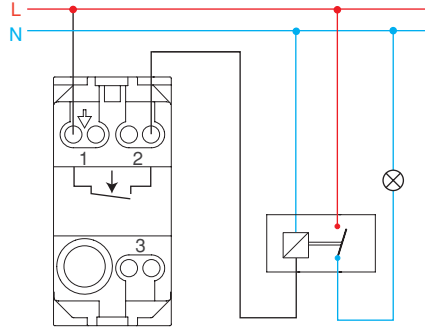

Işıklı Light / Energy Saver

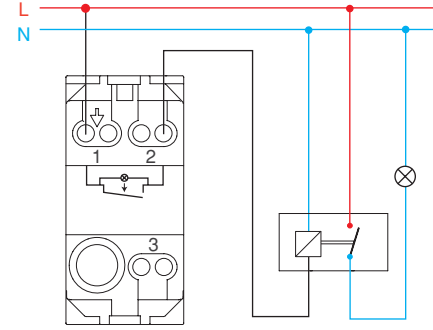

Kapı Otomatığı

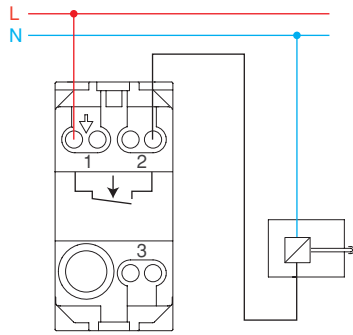

Işıklı Kapı Otomatığı

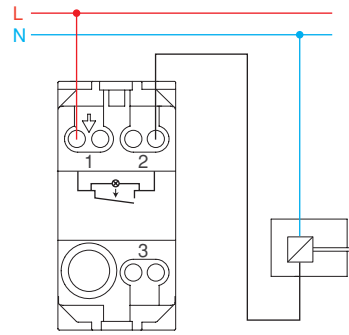

Topraklı Priz

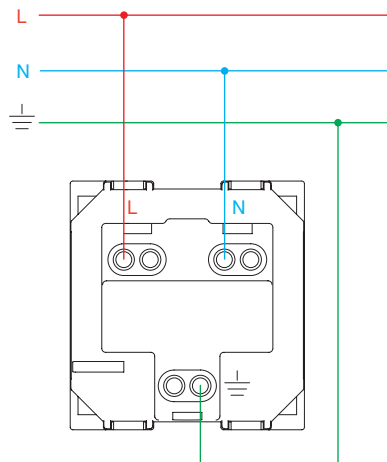

Ups Priz

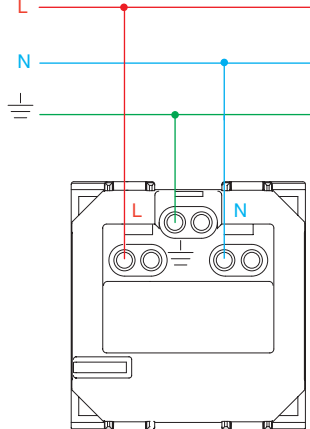

Priz

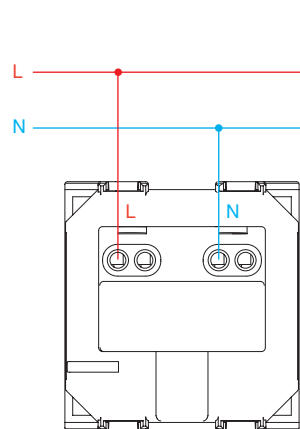

Modüler Seri

Nümeris Prizi

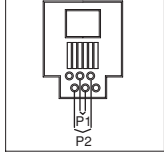

Data Prizi

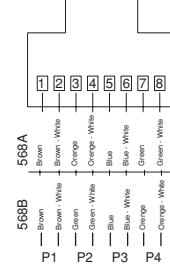

Dimmer

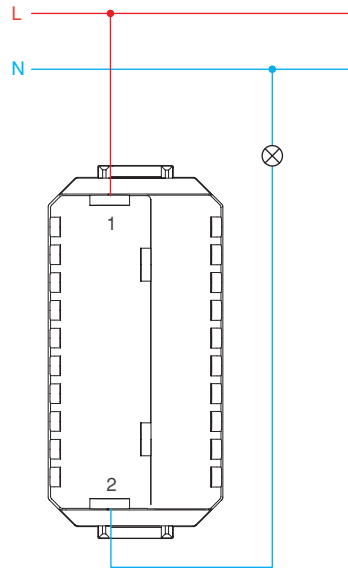

Vavien Dimmer

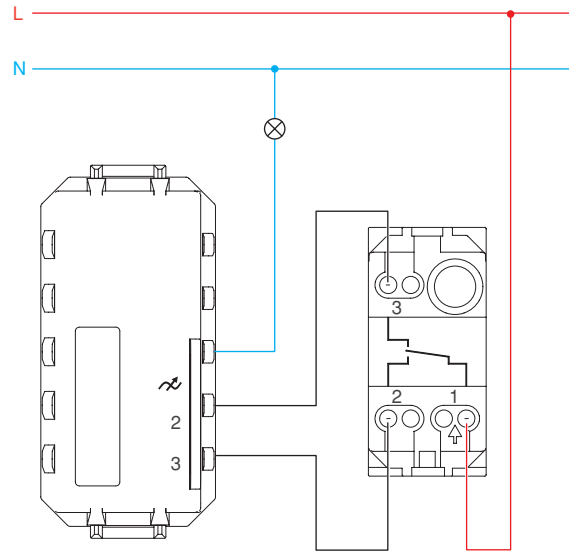

Acil Durum Lambası

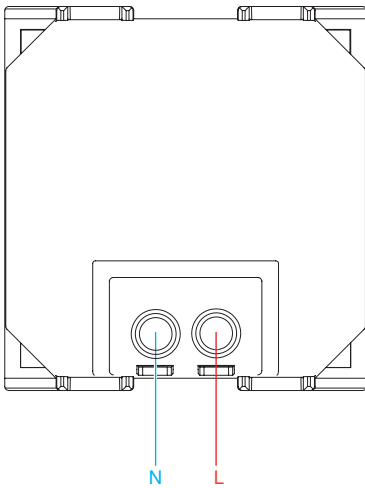

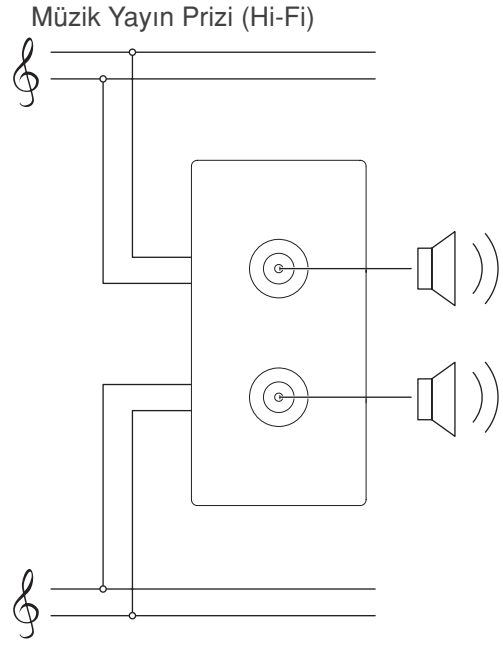

Tv Sat Prizi / Uydu Sat Prizi / Tv Anten Prizi Geçişli

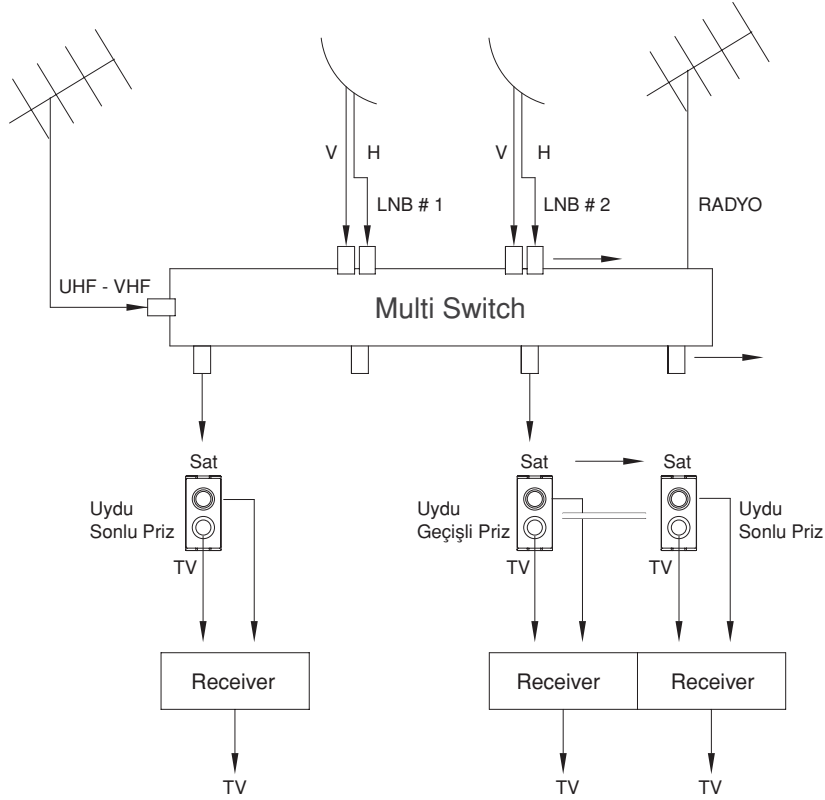

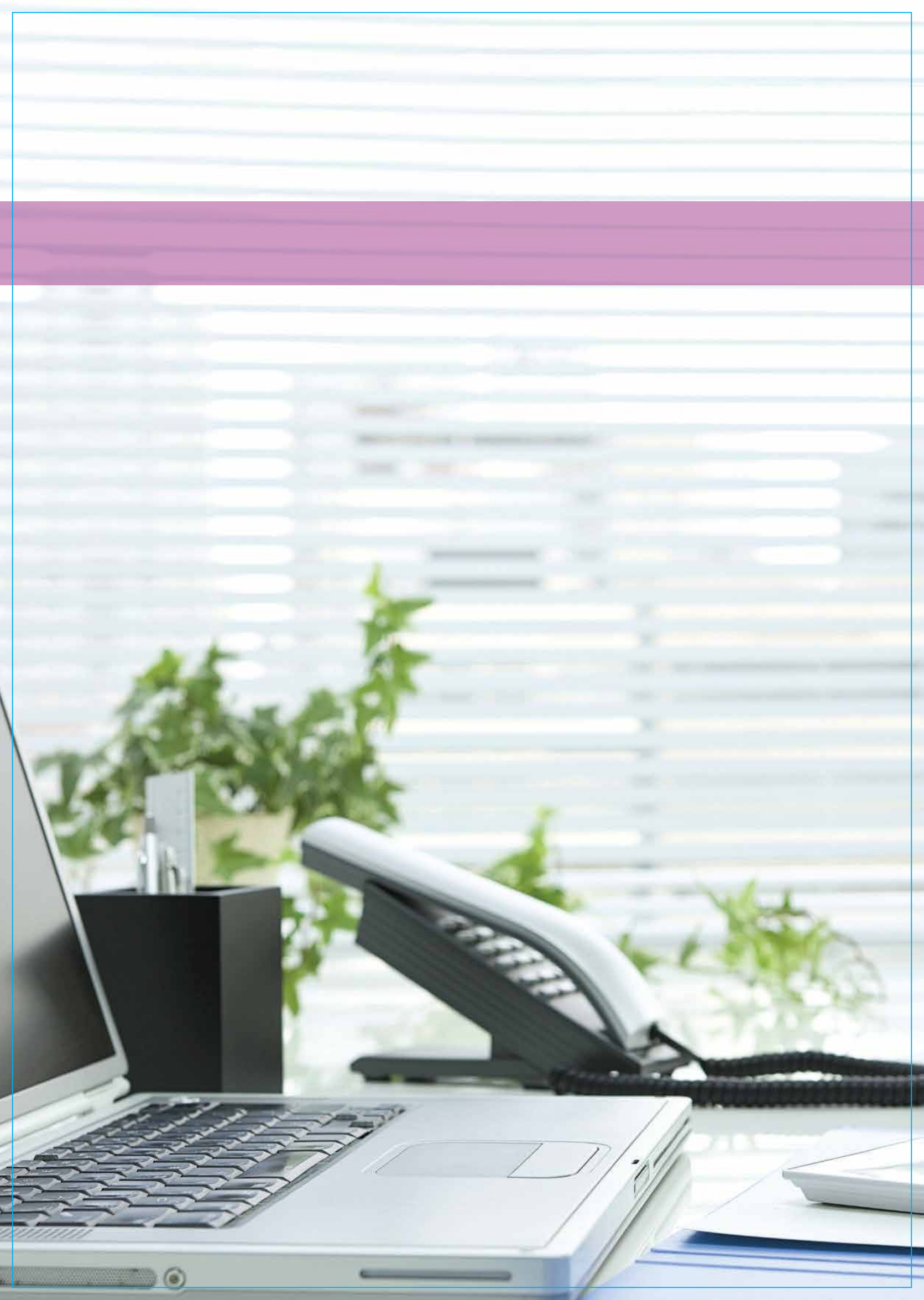

Grup Prizler



Ev ve iş yerinizde elektrik şebekesinden kaynaklı anlık darbelerle karşı güvenli koruma...

Elektrik-elektronik cihazlar, şebeke gerilimindeki anlık darbelerden (yıldırım düşmesi, şebeke geriliminde kısa süreli ani artışlar v.b.) zarar görebilirler. Makel Şok Korumalı Prizler; buzdolabı, çamaşır makinesi, elektrikli fırın, LCD-plazma TV, bilgisayar, müzik sistemleri, film oynatıcı ve benzeri elektronik cihazlarınızın korunmasını sağlar.



Şok Korumalı Topraklı Grup Priz
25064200
16 A, 250 V~
TS EN 61643 - 11
Kutu / Koli Adedi - 1 / 6

Demonte Ürün

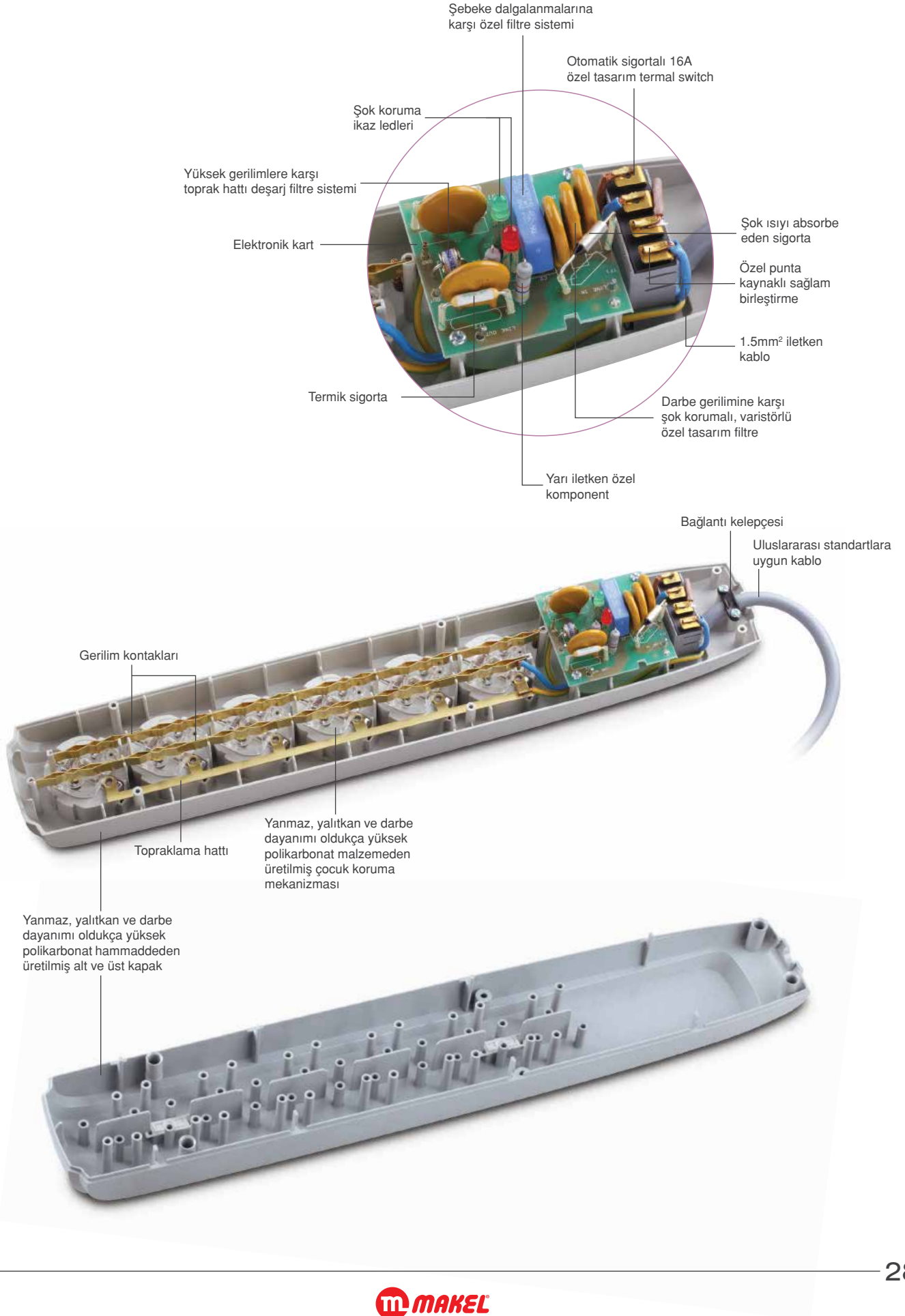

İster yüzeye sabitleyin, ister asın, enerjiye özgürce dilediğiniz yönü siz verin

İstedığınız her alanda kullanıma uyumlu olarak tasarlanan özel askı aparatı ile ister yüzeyde sabit ya da asarak kullanım. İhtiyaçlarınıza göre çok amaçlı pratik ve özgür kullanım seçenekleri sağlayarak çözümler sunan Makel Yeni Nesil Grup Prizleri istediğiniz her alanda rahatlıkla kullanabilirsiniz.



- Kablo montajı için kolaylıkla açılıp kapatılabilen güvenli klemens kapağı,
- Rohs uyumlu özel tasarımı gövde,
- Yanmazlık garantisi,
- Antistatik toz tutmayan malzeme,
- Uluslararası standartlara uygun üretim,
- Özel yapısı sayesinde sökülmez 3 kanatlı güvenlik vidası,
- UV ışınlarına karşı korumalı malzeme,

- Tüm yüzeylere sabitleme imkânı,
- Yüzey sabitlemesi gerektirmeyen durumlarda asarak kullanım,
- Tüm ürünlerde standart çocuk koruma özelliği,
- Anahtarlı ve anahtarsız ürün seçeneği,
- Karanlıkta yüksek görünme sağlayan mavi led ışığı ve push buton (bas-bırak) düğmesi ile güvenli ve pratik kullanım,
- Siyah renk seçeneği.

Ürün Seçenekleri



İkili Topraklı
Grup Priz Klemensli



Üçlü Topraklı Grup Priz
Anahtarlı Kordonlu



Üçlü Ups Grup Priz
Anahtarlı Klemensli



Dörtlü Topraklı Grup Priz
Anahtarlı Klemensli



Beşli Topraklı Grup Priz
Klemensli

Demonte Ürün

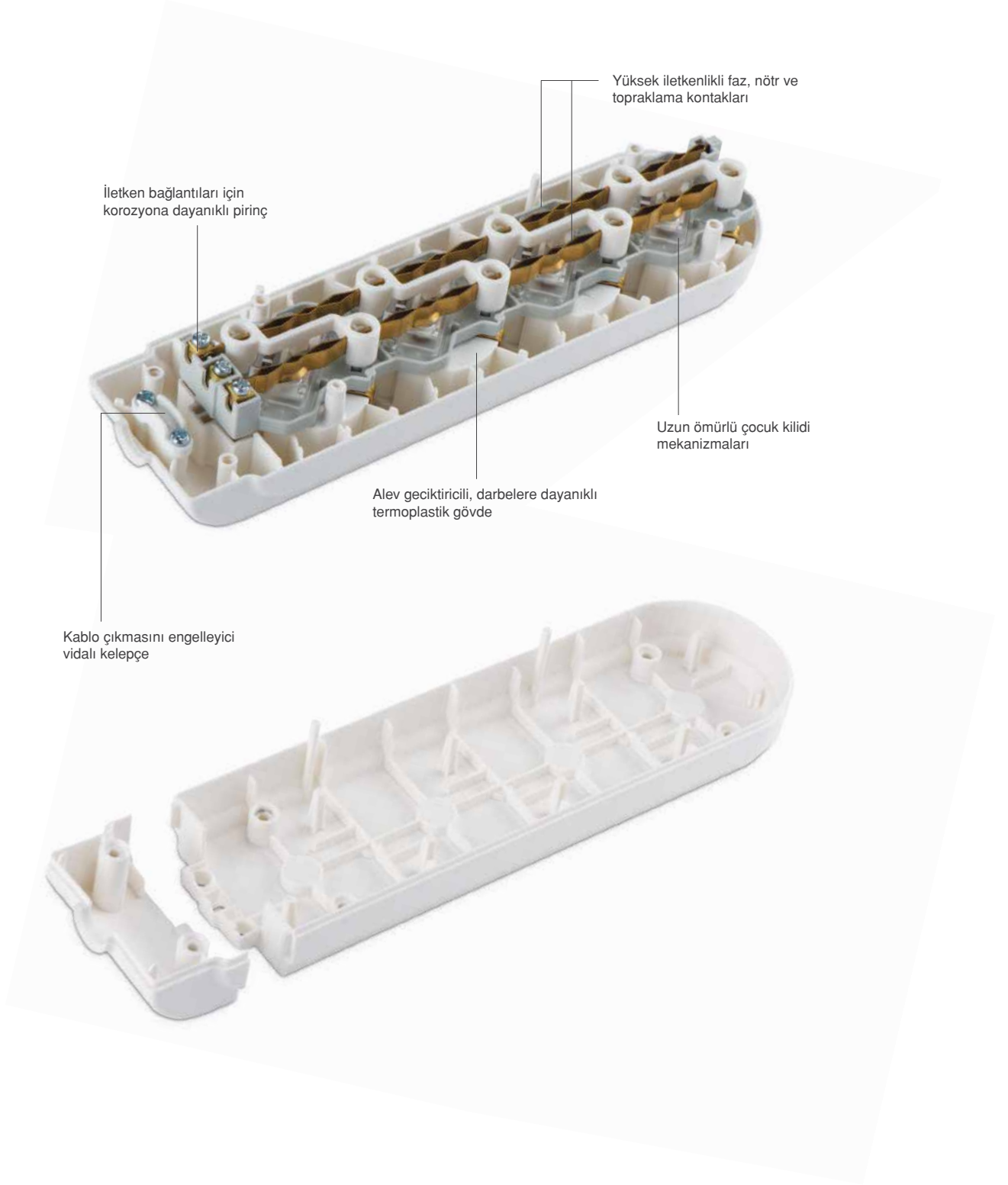

Grup Prizler, elektrik - elektronik cihazlarınızın aynı anda kullanımını için kaliteli ve kolay çözümler sağlar

Grup prizlerde kalite, güvenlik, işlevsellik ve donanım zenginliği ürün zenginliğiyle birleşti. Topraklı, topraksız ve eko modellerinin yanı sıra ihtiyacınıza uygun anahtarlı, ups, kordonlu ve klemensli seçenekleri ile hayatınızı kolaylaştıracaktır. Kordonlu modellerde 2, 3, 5, 7, 10 ve 15 metreye kadar kordon seçeneği bulunmaktadır.



- Klemensli (kablosuz) ve kablolu geniş ürün gamı
- Alev yürütmeyen termoplastik malzemedeki iç yapı
- Yanmaz plastik malzemeli kontak muhafazası
- Darbelere dayanıklı güçlendirilmiş gövde
- Halogen free özelliği

Ürün Seçenekleri



Üçlü Topraklı Grup Priz Anahtarlı Kordonlu



Üçlü Topraklı Grup Priz Kordonlu



Üçlü Ups Grup Priz Anahtarlı Kordonlu



Dörtlü Grup Priz Kordonlu



Dörtlü Topraklı Grup Priz Klemensli

Demonte Ürün

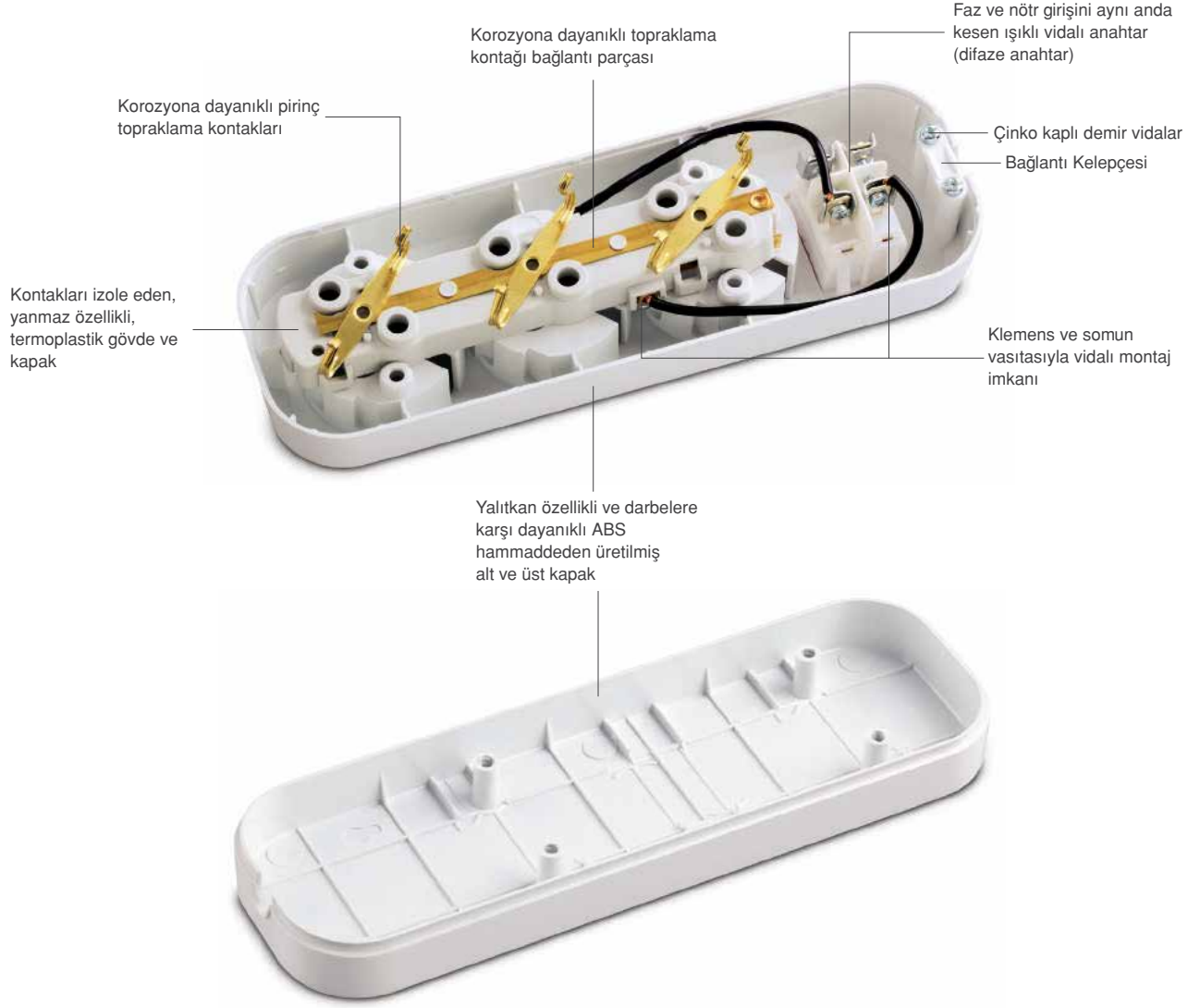



İkili Topraklı Grup Priz Klemensli

N2201000 / N2211000 *

16 A, 250 V~

IEC 60884-1

Kutu / Koli Adedi - 20 / 80



İkili Anahtarlı Topraklı Grup Priz Klemensli

N2301000 / N2311000 *

16 A, 250 V~

IEC 60884-1

Kutu / Koli Adedi - 15 / 60



İkili Topraklı Grup Priz Kordonlu

N2201033 / N2211033 * - 2m - Kutu / Koli Adedi - 12 / 48

N2201043 / N2211043 * - 3m - Kutu / Koli Adedi - 12 / 48

N2201063 / N2211063 * - 5m - Kutu / Koli Adedi - 12 / 24

16 A, 250 V~

IEC 60884-1



İkili Anahtarlı Topraklı Grup Priz Kordonlu

N2301033 / N2311033 * - 2m - Kutu / Koli Adedi - 12 / 48

N2301043 / N2311043 * - 3m - Kutu / Koli Adedi - 12 / 48

N2301063 / N2311063 * - 5m - Kutu / Koli Adedi - 12 / 24

16 A, 250 V~

IEC 60884-1



Üçlü Topraklı Grup Priz Klemensli

N3201000 / N3211000 *

16 A, 250 V~

IEC 60884-1

Kutu / Koli Adedi - 15 / 60

* Çocuk Korumalı



Üçlü Anahtarlı Topraklı Grup Priz Klemensli

N3301000 / N3311000 *

16 A, 250 V~
IEC 60884-1
Kutu / Koli Adedi - 20 / 80



Üçlü Topraklı Grup Priz Kordonlu

N3201033 / N3211033 * - 2m - Kutu / Koli Adedi - 12 / 48

N3201043 / N3211043 * - 3m - Kutu / Koli Adedi - 12 / 48

N3201063 / N3211063 * - 5m - Kutu / Koli Adedi - 12 / 24

16 A, 250 V~
IEC 60884-1



Üçlü Anahtarlı Topraklı Grup Priz Kordonlu

N3301033 / N3311033 * - 2m - Kutu / Koli Adedi - 12 / 48

N3301043 / N3311043 * - 3m - Kutu / Koli Adedi - 12 / 48

N3301063 / N3311063 * - 5m - Kutu / Koli Adedi - 12 / 24

16 A, 250 V~
IEC 60884-1



Dörtlü Topraklı Grup Priz Klemensli

N4200000 / N4211000 *

16 A, 250 V~
IEC 60884-1
Kutu / Koli Adedi - 20 / 80



Dörtlü Anahtarlı Topraklı Grup Priz Klemensli

N4301000 / N4311000 *

16 A, 250 V~
IEC 60884-1
Kutu / Koli Adedi - 30 / 60

Yeni Nesil Grup Priz



Dörtlü Topraklı Grup Priz Kordonlu

N4200033 / N4211043* - 2m - Kutu / Koli Adedi - 12 / 48

N4200043 / N4211053* - 3m - Kutu / Koli Adedi - 12 / 48

N4200063 / N4211063* - 5m - Kutu / Koli Adedi - 12 / 24

16 A, 250 V~
IEC 60884-1



Dörtlü Anahtarlı Topraklı Grup Priz Kordonlu

N4301033 / N4311043* - 2m - Kutu / Koli Adedi - 12 / 24

N4301043 / N4311053* - 3m - Kutu / Koli Adedi - 10 / 20

N4301063 / N4311063* - 5m - Kutu / Koli Adedi - 12 / 24

16 A, 250 V~
IEC 60884-1



Beşli Topraklı Grup Priz Klemensli

N5201000 / N5211000*

16 A, 250 V~
IEC 60884-1

Kutu / Koli Adedi - 30 / 60



Beşli Anahtarlı Topraklı Grup Priz Klemensli

N5301000 / N5311000*

16 A, 250 V~
IEC 60884-1

Kutu / Koli Adedi - 12 / 48

* Çocuk Korumalı



Beşli Topraklı Grup Priz Kordonlu

N5201033 / N5211043* - 2m - Kutu / Koli Adedi - 12 / 24
N5201043 / N5211053* - 3m - Kutu / Koli Adedi - 12 / 24
N5201063 / N5211063* - 5m - Kutu / Koli Adedi - 12 / 24
16 A, 250 V~
IEC 60884-1



Beşli Anahtarlı Topraklı Grup Priz Kordonlu

N5301033 / N5311043* - 2m - Kutu / Koli Adedi - 12 / 24
N5301043 / N5311053* - 3m - Kutu / Koli Adedi - 12 / 24
N5301063 / N5311063* - 5m - Kutu / Koli Adedi - 12 / 24
16 A, 250 V~
IEC 60884-1



Altılı Topraklı Grup Priz Klemensli

N6201000 / N6211000*
16 A, 250 V~
IEC 60884-1
Kutu / Koli Adedi - 9 / 36



Altılı Anahtarlı Topraklı Grup Priz Klemensli

N6301000 / N6311000*
16 A, 250 V~
IEC 60884-1
Kutu / Koli Adedi - 9 / 36

Yeni Nesil Grup Priz



Altılı Topraklı Grup Priz Kordonlu

N6201033 / N6211043* - 2m - Kutu / Koli Adedi - 12 / 24

N6201043 / N6211053* - 3m - Kutu / Koli Adedi - 12 / 24

N6201063 / N6211063* - 5m - Kutu / Koli Adedi - 12 / 24

16 A, 250 V~
IEC 60884-1



Altılı Anahtarlı Topraklı Grup Priz Kordonlu

N6301033 / N6311043* - 2m - Kutu / Koli Adedi - 12 / 24

N6301043 / N6311053* - 3m - Kutu / Koli Adedi - 12 / 24

N6301063 / N6311063* - 5m - Kutu / Koli Adedi - 12 / 24

16 A, 250 V~
IEC 60884-1

* Çocuk Korumalı



Teknik Çizimler

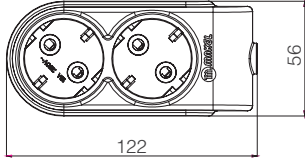
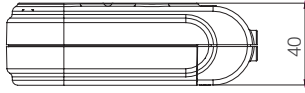

İkili Topraklı Grup Priz

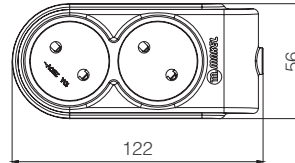

İkili Grup Priz

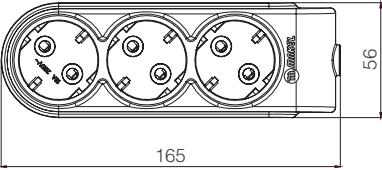
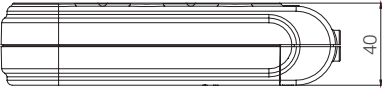

Üçlü Topraklı Grup Priz

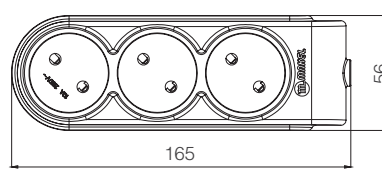

Üçlü Grup Priz

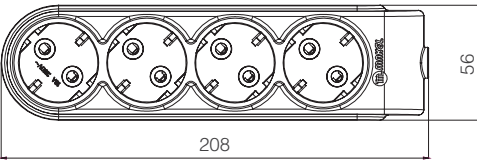

Dörtlü Topraklı Grup Priz

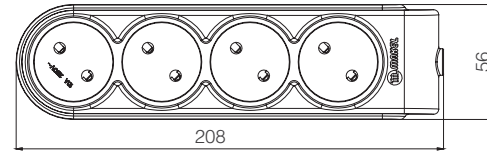
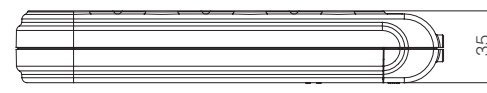

Dörtlü Grup Priz

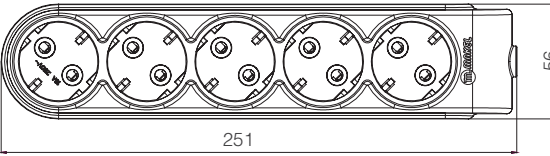
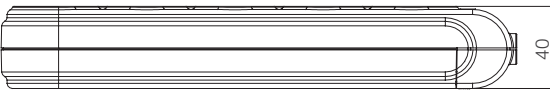

Beşli Topraklı Grup Priz

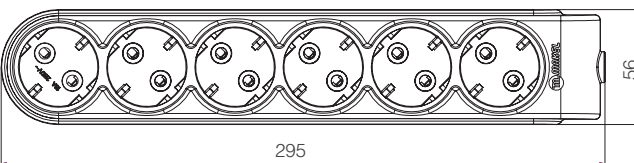
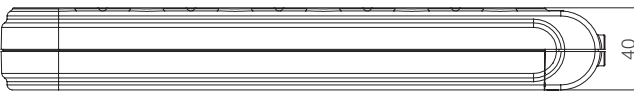

Altılı Topraklı Grup Priz

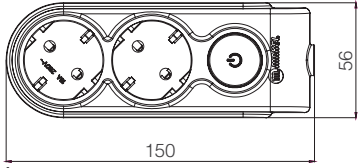

İkili Topraklı Grup Priz Anahtarı

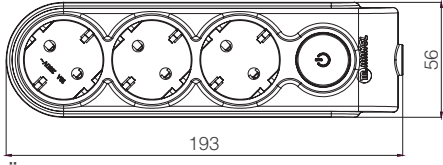

Üçlü Topraklı Grup Priz Anahtarı

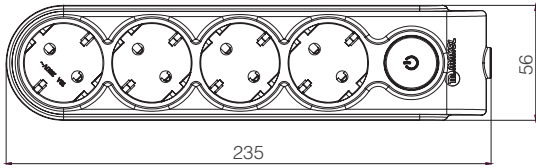
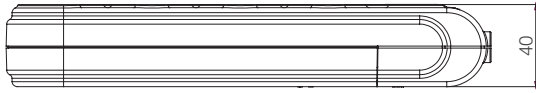

Dörtlü Topraklı Grup Priz Anahtarı

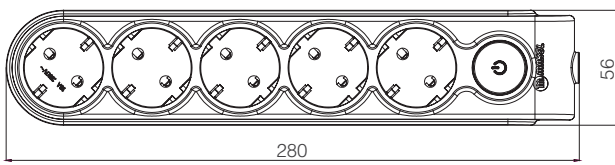
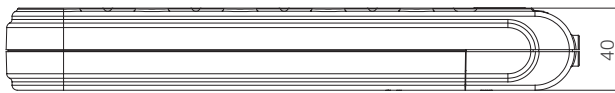

Beşli Topraklı Grup Priz Anahtarı

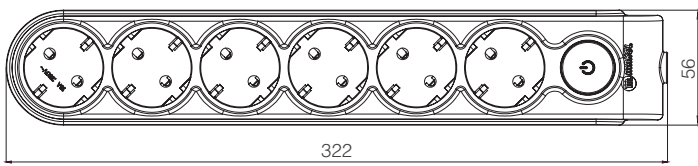
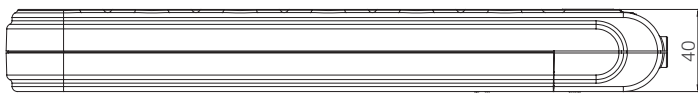

Altılı Topraklı Grup Priz Anahtarı

Topraklı Grup Prizler



İkili Topraklı Grup Priz Klemensli

MGP111

16 A, 250 V~

IEC 60884-1

Kutu / Koli Adedi - 20 / 80



İkili Topraklı Grup Priz Kordonlu

MGP112 - 2m - Kutu / Koli Adedi - 12 / 48

MGP512 - 2m 3*1.5 - Kutu / Koli Adedi - 12 / 48

MGP113 - 3m - Kutu / Koli Adedi - 12 / 48

MGP513 - 3m 3*1.5 -Kutu / Koli Adedi - 12 / 48

MGP114 - 5m - Kutu / Koli Adedi - 12 / 24

MGP514 - 5m 3*1.5 - Kutu / Koli Adedi - 12 / 24

MGP117 - 7m - Kutu / Koli Adedi - 12 / 24

MGP118 - 10m - Kutu / Koli Adedi - 12 / 24

MGP119 - 15m - Kutu / Koli Adedi - 10 / 20

16 A, 250 V~

IEC 60884-1



Üçlü Topraklı Grup Priz Klemensli

MGP131

16 A, 250 V~

IEC 60884-1

Kutu / Koli Adedi - 15 / 60



Üçlü UPS Grup Priz Klemensli

MGP135

16 A, 250 V~

Kutu / Koli Adedi - 15 / 60



Üçlü Topraklı Grup Priz Kordonlu

MGP132 - 2m - Kutu / Koli Adedi - 12 / 48

MGP532 - 2m 3*1.5 -Kutu / Koli Adedi - 12 / 48

MGP133 - 3m - Kutu / Koli Adedi - 12 / 48

MGP533 - 3m 3*1.5 - Kutu / Koli Adedi - 12 / 36

MGP134 - 5m - Kutu / Koli Adedi - 12 / 24

MGP534 - 5m 3*1.5 - Kutu / Koli Adedi - 12 / 24

MGP137 - 7m - Kutu / Koli Adedi - 12 / 24

MGP138 - 10m - Kutu / Koli Adedi - 12 / 24

MGP538 - 10m 3*1.5 - Kutu / Koli Adedi - 12 / 24

MGP139 - 15m - Kutu / Koli Adedi - 10 / 20

16 A, 250 V~

IEC 60884-1



Üçlü UPS Grup Priz Kordonlu

MGP136 - 2m

16 A, 250 V~

Kutu / Koli Adedi - 12 / 48



Dörtlü Topraklı Grup Priz Klemensli

MGP151

16 A, 250 V~

IEC 60884-1

Kutu / Koli Adedi - 20 / 80



Dörtlü UPS Grup Priz Klemensli

MGP155

16 A, 250 V~

Kutu / Koli Adedi - 20 / 80



Dörtlü Topraklı Grup Priz Kordonlu

MGP152 - 2m - Kutu / Koli Adedi - 12 / 48
MGP552 - 2m 3*1.5 - Kutu / Koli Adedi - 12 / 24
MGP153 - 3m - Kutu / Koli Adedi - 12 / 48
MGP553 - 3m 3*1.5 - Kutu / Koli Adedi - 18 / 36
MGP154 - 5m - Kutu / Koli Adedi - 12 / 24
MGP554 - 5m 3*1.5 - Kutu / Koli Adedi - 12 / 24
MGP157 - 7m - Kutu / Koli Adedi - 12 / 24
MGP158 - 10m - Kutu / Koli Adedi - 12 / 24
MGP558 - 10m 3*1.5 - Kutu / Koli Adedi - 12 / 24
MGP159 - 15m Kutu / Koli Adedi - 10 / 20
16 A, 250 V~
IEC 60884-1



Dörtlü UPS Grup Priz Kordonlu

MGP156 - 2m
16 A, 250 V~
Kutu / Koli Adedi - 12 / 48



Altılı Topraklı Grup Priz Klemensli

MGP181
16 A, 250 V~
IEC 60884-1
Kutu / Koli Adedi - 15 / 60



Altılı UPS Grup Priz Klemensli

MGP185
16 A, 250 V~
Kutu / Koli Adedi - 15 / 60



Altılı Topraklı Grup Priz Kordonlu

MGP182 - 2m - Kutu / Koli Adedi - 12 / 24

MGP582 - 2m 3*1.5 - Kutu / Koli Adedi - 12 / 24

MGP183 - 3m - Kutu / Koli Adedi - 12 / 24

MGP583 - 3m 3*1.5 - Kutu / Koli Adedi - 12 / 24

MGP184 - 5m - Kutu / Koli Adedi - 12 / 24

MGP584 - 5m 3*1.5 - Kutu / Koli Adedi - 12 / 24

MGP187 - 7m - Kutu / Koli Adedi - 12 / 24

MGP188 - 10m - Kutu / Koli Adedi - 10 / 20

MGP588 - 10m 3*1.5 - Kutu / Koli Adedi - 10 / 20

MGP189 - 15m - Kutu / Koli Adedi - 10 / 20

16 A, 250 V~

IEC 60884-1



Altılı UPS Grup Priz Kordonlu

MGP186 - 2m

16 A, 250 V~

Kutu / Koli Adedi - 12 / 24



Üçlü Anahtarlı Topraklı Grup Priz Klemensli

MGP211

16 A, 250 V~

IEC 60884-1

Kutu / Koli Adedi - 20 / 80



Üçlü Anahtarlı UPS Grup Priz Klemensli

MGP215

16 A, 250 V~

Kutu / Koli Adedi - 20 / 80



Üçlü Anahtarlı Topraklı Grup Priz Kordonlu

MGP212 - 2m - Kutu / Koli Adedi - 12 / 48
MGP612 - 2m 3*1.5 - Kutu / Koli Adedi - 12 / 48
MGP213 - 3m - Kutu / Koli Adedi - 12 / 48
MGP613 - 3m 3*1.5 - Kutu / Koli Adedi - 18 / 36
MGP214 - 5m - Kutu / Koli Adedi - 12 / 24
MGP614 - 5m 3*1.5 - Kutu / Koli Adedi - 12 / 24
MGP217 - 7m - Kutu / Koli Adedi - 12 / 24
MGP218 - 10m - Kutu / Koli Adedi - 12 / 24
MGP219 - 15m - Kutu / Koli Adedi - 10 / 20
16 A, 250 V~
IEC 60884-1



Üçlü Anahtarlı UPS Grup Priz Kordonlu

MGP216 - 2m
16 A, 250 V~
Kutu / Koli Adedi - 12 / 48



Altılı Anahtarlı Topraklı Grup Priz Klemensli

MGP231
16 A, 250 V~
IEC 60884-1
Kutu / Koli Adedi - 12 / 48



Altılı Anahtarlı UPS Grup Priz Klemensli

MGP235
16 A, 250 V~
Kutu / Koli Adedi - 12 / 48



Altılı Anahtarlı Topraklı Grup Priz Kordonlu
MGP232 - 2m - Kutu / Koli Adedi - 12 / 24
MGP632 - 2m 3*1.5 - Kutu / Koli Adedi - 12 / 24
MGP233 - 3m - Kutu / Koli Adedi - 12 / 24
MGP633 - 3m 3*1.5 - Kutu / Koli Adedi - 12 / 24
MGP234 - 5m - Kutu / Koli Adedi - 12 / 24
MGP634 - 5m 3*1.5 - Kutu / Koli Adedi - 12 / 24
MGP237 - 7m - Kutu / Koli Adedi - 12 / 24
MGP238 - 10m - Kutu / Koli Adedi - 10 / 20
MGP239 - 15m - Kutu / Koli Adedi - 10 / 20
16 A, 250 V~
IEC 60884-1



Altılı Anahtarlı UPS Grup Priz Kordonlu
MGP236 - 2m
16 A, 250 V~
Kutu / Koli Adedi - 12 / 24

Grup Prizler



İkili Grup Priz Klemensli
MGP101
10 A, 250 V~
IEC 60884-1
Kutu / Koli Adedi - 25 / 100



İkili Grup Priz Kordonlu
MGP102 - 2m - Kutu / Koli Adedi - 12 / 48
MGP103 - 3m - Kutu / Koli Adedi - 12 / 48
MGP104 - 5m - Kutu / Koli Adedi - 12 / 48
MGP107 - 7m - Kutu / Koli Adedi - 12 / 24
MGP108 - 10m - Kutu / Koli Adedi - 12 / 24
MGP109 - 15m - Kutu / Koli Adedi - 10 / 20
10 A, 250 V~
IEC 60884-1



Üçlü Grup Priz Klemensli

MGP121

10 A, 250 V~

IEC 60884-1

Kutu / Koli Adedi - 20 / 80



Üçlü Grup Priz Kordonlu

MGP122 - 2m - Kutu / Koli Adedi - 12 / 48

MGP123 - 3m - Kutu / Koli Adedi - 12 / 48

MGP124 - 5m - Kutu / Koli Adedi - 12 / 48

MGP127 - 7m - Kutu / Koli Adedi - 12 / 24

MGP128 - 10m - Kutu / Koli Adedi - 12 / 24

MGP129 - 15m - Kutu / Koli Adedi - 10 / 20

10 A, 250 V~

IEC 60884-1



Dörtlü Grup Priz Klemensli

MGP141

10 A, 250 V~

IEC 60884-1

Kutu / Koli Adedi - 20 / 120



Dörtlü Grup Priz Kordonlu

MGP142 - 2m - Kutu / Koli Adedi - 12 / 48

MGP143 - 3m - Kutu / Koli Adedi - 12 / 48

MGP144 - 5m - Kutu / Koli Adedi - 12 / 48

MGP147 - 7m - Kutu / Koli Adedi - 12 / 24

MGP148 - 10m - Kutu / Koli Adedi - 12 / 24

MGP149 - 15m - Kutu / Koli Adedi - 10 / 20

10 A, 250 V~

IEC 60884-1

Eko Topraklı Grup Prizler



Eko İkili Topraklı Grup Priz Klemensli
MGP311
16 A, 250 V~
IEC 60884-1
Kutu / Koli Adedi - 20 / 80



Eko İkili Topraklı Grup Priz Kordonlu
MGP312 - 2m - Kutu / Koli Adedi - 12 / 48
MGP313 - 3m - Kutu / Koli Adedi - 12 / 48
MGP314 - 5m - Kutu / Koli Adedi - 12 / 24
MGP317 - 7m - Kutu / Koli Adedi - 12 / 24
MGP318 - 10m - Kutu / Koli Adedi - 12 / 24
16 A, 250 V~
IEC 60884-1



Eko Üçlü Topraklı Grup Priz Klemensli
MGP331
16 A, 250 V~
IEC 60884-1
Kutu / Koli Adedi - 15 / 60



Eko Üçlü Topraklı Grup Priz Kordonlu
MGP332 - 2m - Kutu / Koli Adedi - 12 / 48
MGP333 - 3m - Kutu / Koli Adedi - 12 / 48
MGP334 - 5m - Kutu / Koli Adedi - 12 / 24
MGP338 - 10m - Kutu / Koli Adedi - 12 / 24
16 A, 250 V~
IEC 60884-1



Eko Dörtlü Topraklı Grup Priz Klemensli
MGP351
16 A, 250 V~
IEC 60884-1
Kutu / Koli Adedi - 20 / 80

Grup Priz



Eko Dörtlü Topraklı Grup Priz Kordonlu
MGP352 - 2m - Kutu / Koli Adedi - 12 / 48
MGP353 - 3m - Kutu / Koli Adedi - 12 / 48
MGP354 - 5m - Kutu / Koli Adedi - 12 / 24
16 A, 250 V~
IEC 60884-1



Eko Altılı Topraklı Grup Priz Klemensli
MGP381
16 A, 250 V~
IEC 60884-1
Kutu / Koli Adedi - 15 / 60



Eko Altılı Topraklı Grup Priz Kordonlu
MGP382 - 2m - Kutu / Koli Adedi - 12 / 24
MGP383 - 3m - Kutu / Koli Adedi - 12 / 24
MGP384 - 5m - Kutu / Koli Adedi - 12 / 24
16 A, 250 V~
IEC 60884-1

Eko Grup Prizler



Eko İkili Grup Priz Klemensli
MGP301
10 A, 250 V~
IEC 60884-1
Kutu / Koli Adedi - 25 / 100



Eko İkili Grup Priz Kordonlu

MGP302 - 2m - Kutu / Koli Adedi - 12 / 48
MGP303 - 3m - Kutu / Koli Adedi - 12 / 48
MGP304 - 5m - Kutu / Koli Adedi - 12 / 48
MGP307 - 7m - Kutu / Koli Adedi - 12 / 24
MGP308 - 10m - Kutu / Koli Adedi - 12 / 24
10 A, 250 V~
IEC 60884-1



Eko Üçlü Grup Priz Klemensli

MGP321
10 A, 250 V~
IEC 60884-1
Kutu / Koli Adedi - 20 / 80



Eko Üçlü Grup Priz Kordonlu

MGP322 - 2m - Kutu / Koli Adedi - 12 / 48
MGP323 - 3m - Kutu / Koli Adedi - 12 / 48
MGP324 - 5m - Kutu / Koli Adedi - 12 / 48
MGP327 - 7m - Kutu / Koli Adedi - 12 / 24
MGP328 - 10m - Kutu / Koli Adedi - 12 / 24
10 A, 250 V~
IEC 60884-1



Eko Dörtlü Grup Priz Klemensli

MGP341
10 A, 250 V~
IEC 60884-1
Kutu / Koli Adedi - 20 / 120



Eko Dörtlü Grup Priz Kordonlu

MGP342 - 2m - Kutu / Koli Adedi - 12 / 48
MGP343 - 3m - Kutu / Koli Adedi - 12 / 48
MGP344 - 5m - Kutu / Koli Adedi - 12 / 48
10 A, 250 V~
IEC 60884-1

Teknik Çizimler

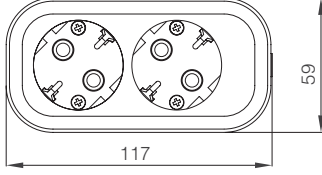
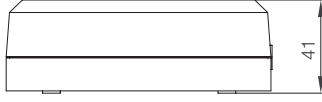

İkili Topraklı Grup Priz

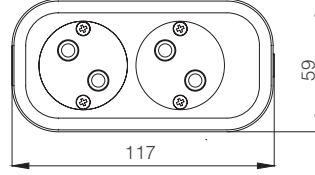
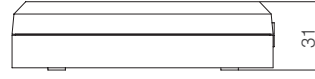

İkili Grup Priz

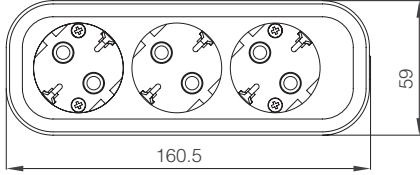
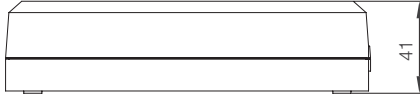

Üçlü Topraklı Grup Priz

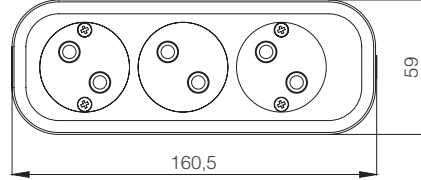
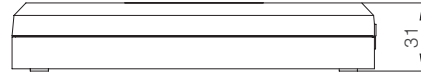

Üçlü Grup Priz

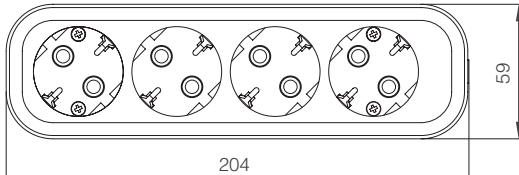
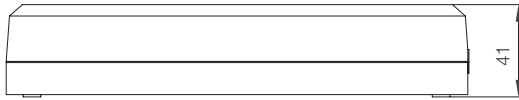

Dörtlü Topraklı Grup Priz

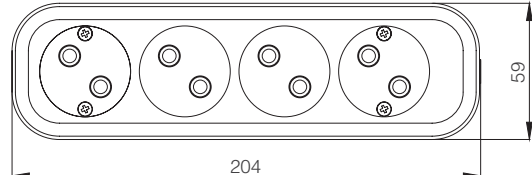
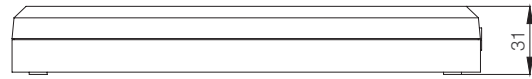

Dörtlü Grup Priz

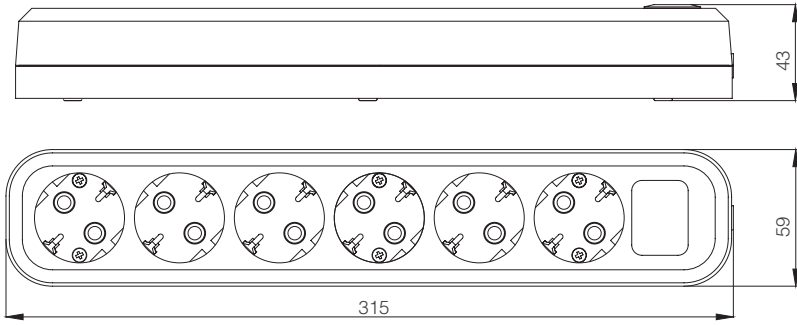

Altılı Topraklı Grup Priz

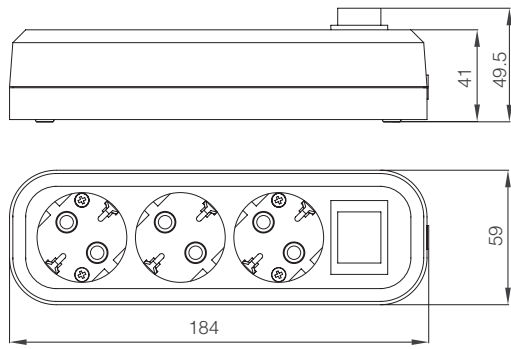

Üçlü Topraklı Grup Priz Anahtarı

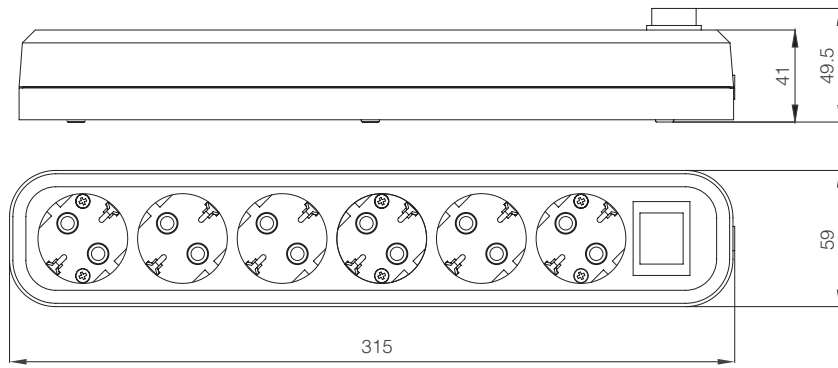

Altılı Topraklı Grup Priz Anahtarı

Yeni Nesil Topraklı Grup Prizler

Ürün Tanımı	Kod No	Çocuk Korumalı Kod No	Kutu Adet	Koli Adet	Brüt Ağırlık (kg)	Koli Ebat (mm)
İkili Klemensli	N2201000	N2211000	20	80	8,95	330 x 380 x 300
İkili Kordonlu 2 metre	N2201033	N2211033	12	48	15,74	360 x 445 x 405
İkili Kordonlu 3 metre	N2201043	N2211043	12	48	20,06	360 x 445 x 405
İkili Kordonlu 5 metre	N2201063	N2211063	12	24	14,16	365 x 490 x 220
İkili Anahtarlı Klemensli	N2301000	N2311000	15	60	8,31	330 x 380 x 300
İkili Anahtarlı Kordonlu 2 metre	N2301033	N2311033	12	48	16,83	360 x 445 x 405
İkili Anahtarlı Kordonlu 3 metre	N2301043	N2311043	12	48	16,83	360 x 445 x 405
İkili Anahtarlı Kordonlu 5 metre	N2301063	N2311063	12	24	14,70	365 x 490 x 220
Üçlü Klemensli	N3201000	N3211000	15	60	8,71	330 x 380 x 300
Üçlü Kordonlu 2 metre	N3201033	N3211033	12	48	17,15	360 x 445 x 405
Üçlü Kordonlu 3 metre	N3201043	N3211043	12	48	21,47	360 x 445 x 405
Üçlü Kordonlu 5 metre	N3201063	N3211063	12	24	14,86	365 x 490 x 220
Üçlü Anahtarlı Klemensli	N3301000	N3311000	20	80	13,23	325 x 440 x 380
Üçlü Anahtarlı Kordonlu 2 metre	N3301033	N3311033	12	48	18,16	360 x 445 x 405
Üçlü Anahtarlı Kordonlu 3 metre	N3301043	N3311043	12	48	22,48	360 x 445 x 405
Üçlü Anahtarlı Kordonlu 5 metre	N3301063	N3311063	12	24	15,37	365 x 490 x 220
USB'li Anahtarlı Üçlü Kordonlu 2 metre	N3701033	N3911043	12	24	10,49	290 x 505 x 260
Dörtlü Klemensli	N4200000	N4211000	20	80	13,69	325 x 440 x 380
Dörtlü Kordonlu 2 metre	N4200033	N4211043	12	48	18,44	360 x 445 x 405
Dörtlü Kordonlu 3 metre	N4200043	N4211053	12	48	22,89	364 x 495 x 385
Dörtlü Kordonlu 5 metre	N4200063	N4211063	12	24	15,51	365 x 490 x 220
Dörtlü Anahtarlı Klemensli	N4301000	N4311000	30	60	11,61	290 x 500 x 255
Dörtlü Anahtarlı Kordonlu 2 metre	N4301033	N4311043	12	24	9,96	365 x 490 x 220
Dörtlü Anahtarlı Kordonlu 3 metre	N4301043	N4311053	10	20	23,91	364 x 495 x 385
Dörtlü Anahtarlı Kordonlu 5 metre	N4301063	N4311063	12	24	16,01	365 x 490 x 220
Beşli Klemensli	N5201000	N5211000	30	60	11,70	290 x 500 x 255
Beşli Kordonlu 2 metre	N5201033	N5211043	12	24	10,00	365 x 490 x 220
Beşli Kordonlu 3 metre	N5201043	N5211053	12	24	12,49	360 x 500 x 325
Beşli Kordonlu 5 metre	N5201063	N5211063	12	24	16,37	360 x 500 x 325
Beşli Anahtarlı Klemensli	N5301000	N5311000	12	48	11,34	360 x 445 x 405
Beşli Anahtarlı Kordonlu 2 metre	N5301033	N5311043	12	24	9,13	355 x 515 x 295
Beşli Anahtarlı Kordonlu 3 metre	N5301043	N5311053	12	24	13,20	360 x 500 x 325
Beşli Anahtarlı Kordonlu 5 metre	N5301063	N5311063	12	24	17,08	360 x 500 x 325
Altılı Klemensli	N6201000	N6211000	9	36	11,76	360 x 445 x 405
Altılı Kordonlu 2 metre	N6201033	N6211043	12	24	9,40	355 x 515 x 295
Altılı Kordonlu 3 metre	N6201043	N6211053	12	24	13,40	360 x 500 x 325
Altılı Kordonlu 5 metre	N6201063	N6211063	12	24	17,29	360 x 500 x 325
Altılı Anahtarlı Klemensli	N6301000	N6311000	9	36	12,82	360 x 445 x 405
Altılı Anahtarlı Kordonlu 2 metre	N6301033	N6311043	12	24	11,60	355 x 515 x 295
Altılı Anahtarlı Kordonlu 3 metre	N6301043	N6311053	12	24	13,93	360 x 500 x 325
Altılı Anahtarlı Kordonlu 5 metre	N6301063	N6311063	12	24	17,82	360 x 500 x 325

Ürün Tanımı	Kod No	Kutu Adet	Koli Adet	Brüt Ağırlık (kg)	Koli Ebat (mm)
Askı Aparatı	10000A69	25	100	2,13	330 x 380 x 300
Topraklı Priz Askı Aparatı	10000A70	25	100	2,13	330 x 380 x 300

Topraklı Grup Prizler

Ürün Tanımı	Kod No	Kutu Adet	Koli Adet	Brüt Ağırlık (kg)	Koli Ebat (mm)
İkili Klemensli	MGP111	20	80	8,05	330 x 380 x 300
İkili Kordonlu 2 metre	MGP112	12	48	15,90	360 x 445 x 410
İkili Kordonlu 2 metre 3*1.5	MGP512	12	48	17,16	360 x 445 x 410
İkili Kordonlu 3 metre	MGP113	12	48	19,80	360 x 445 x 410
İkili Kordonlu 3 metre 3*1.5	MGP513	12	48	21,38	360 x 445 x 410
İkili Kordonlu 5 metre	MGP114	12	24	14,55	365 x 490 x 220
İkili Kordonlu 5 metre 3*1.5	MGP514	12	24	15,38	365 x 490 x 220
İkili Kordonlu 7 metre	MGP117	12	24	17,62	305 x 505 x 320
İkili Kordonlu 10 metre	MGP118	12	24	24,85	360 x 500 x 325
İkili Kordonlu 15 metre	MGP119	10	20	26,52	360 x 500 x 325
Üçlü Klemensli	MGP131	15	60	8,30	330 x 380 x 300
Üçlü Klemensli - Ups	MGP135	15	60	8,36	330 x 380 x 300
Üçlü Kordonlu 2 metre	MGP132	12	48	17,25	360 x 445 x 410
Üçlü Kordonlu 2 metre 3*1.5	MGP532	12	48	18,55	360 x 445 x 410
Üçlü Kordonlu - Ups - 2 metre	MGP136	12	48	17,55	360 x 445 x 410
Üçlü Kordonlu 3 metre	MGP133	12	48	21,65	360 x 445 x 410
Üçlü Kordonlu 3 metre 3*1.5	MGP533	18	36	16,32	360 x 500 x 325
Üçlü Kordonlu 5 metre	MGP134	12	24	15,35	365 x 490 x 220
Üçlü Kordonlu 5 metre 3*1.5	MGP534	12	24	16,32	390 x 535 x 230
Üçlü Kordonlu 7 metre	MGP137	12	24	18,19	305 x 505 x 320
Üçlü Kordonlu 10 metre	MGP138	12	24	23,72	360 x 500 x 325
Üçlü Kordonlu 10 metre 3*1.5	MGP538	12	24	29,50	360 x 495 x 325
Üçlü Kordonlu 15 metre	MGP139	10	20	27,38	320 x 580 x 310
Dörtlü Klemensli	MGP151	20	80	13,40	325 x 440 x 380
Dörtlü Klemensli - Ups	MGP155	20	80	14,27	325 x 440 x 380
Dörtlü Kordonlu 2 metre	MGP152	12	48	18,61	360 x 445 x 410
Dörtlü Kordonlu 2 metre 3*1.5	MGP552	12	24	10,59	365 x 490 x 220
Dörtlü Kordonlu - Ups - 2 metre	MGP156	12	48	20,19	360 x 445 x 410
Dörtlü Kordonlu 3 metre	MGP153	12	48	23,20	364 x 495 x 385
Dörtlü Kordonlu 3 metre 3*1.5	MGP553	18	36	18,13	360 x 500 x 325
Dörtlü Kordonlu 5 metre	MGP154	12	24	15,81	365 x 490 x 220
Dörtlü Kordonlu 5 metre 3*1.5	MGP554	12	24	17,20	390 x 535 x 230
Dörtlü Kordonlu 7 metre	MGP157	12	24	18,97	360 x 500 x 325
Dörtlü Kordonlu 10 metre	MGP158	12	24	24,30	360 x 500 x 325
Dörtlü Kordonlu 10 metre 3*1.5	MGP558	12	24	30,53	365 x 490 x 220
Dörtlü Kordonlu 15 metre	MGP159	10	20	28,20	360 x 500 x 325
Altılı Klemensli	MGP181	15	60	12,30	360 x 445 x 410
Altılı Klemensli - Ups	MGP185	15	60	15,52	360 x 445 x 410
Altılı Kordonlu 2 metre	MGP182	12	24	11,21	355 x 515 x 295
Altılı Kordonlu 2 metre 3*1.5	MGP582	12	24	6,68	385 x 335 x 185
Altılı Kordonlu - Ups - 2 metre	MGP186	12	24	11,57	355 x 515 x 295
Altılı Kordonlu 3 metre	MGP183	12	24	13,37	355 x 515 x 295
Altılı Kordonlu 3 metre 3*1.5	MGP583	12	24	14,70	360 x 500 x 325
Altılı Kordonlu 5 metre	MGP184	12	24	17,19	360 x 500 x 325
Altılı Kordonlu 5 metre 3*1.5	MGP584	12	24	19,10	360 x 500 x 325
Altılı Kordonlu 7 metre	MGP187	12	24	20,69	360 x 500 x 325
Altılı Kordonlu 10 metre	MGP188	10	20	21,81	360 x 500 x 325
Altılı Kordonlu 10 metre 3*1.5	MGP588	10	20	28,10	360 x 500 x 325
Altılı Kordonlu 15 metre	MGP189	10	20	28,98	360 x 500 x 325

Ürün Tanımı	Kod No	Kutu Adet	Koli Adet	Brüt Ağırlık (kg)	Koli Ebat (mm)
Üçlü Anahtarlı Klemensli	MGP211	20	80	12,44	325 x 440 x 380
Üçlü Anahtarlı Klemensli - Ups	MGP215	20	80	13,16	325 x 440 x 380
Üçlü Anahtarlı Kordonlu 2 metre	MGP212	12	48	17,60	360 x 445 x 410
Üçlü Anahtarlı Kordonlu 2 metre 3*1.5	MGP612	12	48	19,52	360 x 445 x 410
Üçlü Anahtarlı Kordonlu - Ups - 2 metre	MGP216	12	48	17,99	360 x 445 x 410
Üçlü Anahtarlı Kordonlu 3 metre	MGP213	12	48	22,65	360 x 445 x 410
Üçlü Anahtarlı Kordonlu 3 metre 3*1.5	MGP613	18	36	17,79	360 x 500 x 325
Üçlü Anahtarlı Kordonlu 5 metre	MGP214	12	24	15,75	365 x 490 x 220
Üçlü Anahtarlı Kordonlu 5 metre 3*1.5	MGP614	12	24	16,80	365 x 490 x 220
Üçlü Anahtarlı Kordonlu 7 metre	MGP217	12	24	18,77	315 x 490 x 322
Üçlü Anahtarlı Kordonlu 10 metre	MGP218	12	24	23,84	360 x 500 x 325
Üçlü Anahtarlı Kordonlu 15 metre	MGP219	10	20	29,18	360 x 500 x 325
Altılı Anahtarlı Klemensli	MGP231	12	48	13,35	360 x 445 x 410
Altılı Anahtarlı Klemensli - Ups	MGP235	12	48	14,00	360 x 445 x 410
Altılı Anahtarlı Kordonlu 2 metre	MGP232	12	24	11,69	355 x 515 x 295
Altılı Anahtarlı Kordonlu 2 metre 3*1.5	MGP632	12	24	10,64	365 x 490 x 220
Altılı Anahtarlı Kordonlu - Ups - 2 metre	MGP236	12	24	12,03	355 x 515 x 295
Altılı Anahtarlı Kordonlu 3 metre	MGP233	12	24	14,90	365 x 515 x 290
Altılı Anahtarlı Kordonlu 3 metre 3*1.5	MGP633	12	24	15,19	365 x 515 x 290
Altılı Anahtarlı Kordonlu 5 metre	MGP234	12	24	17,50	365 x 515 x 290
Altılı Anahtarlı Kordonlu 5 metre 3*1.5	MGP634	12	24	19,73	360 x 500 x 325
Altılı Anahtarlı Kordonlu 7 metre	MGP237	12	24	21,26	360 x 500 x 325
Altılı Anahtarlı Kordonlu 10 metre	MGP238	10	20	22,15	360 x 500 x 325
Altılı Anahtarlı Kordonlu 15 metre	MGP239	10	20	19,08	360 x 495 x 325

Grup Prizler

Ürün Tanımı	Kod No	Kutu Adet	Koli Adet	Brüt Ağırlık (kg)	Koli Ebat (mm)
İkili Klemensli	MGP101	25	100	8,10	330 x 380 x 300
İkili Kordonlu 2 metre	MGP102	12	48	11,90	325 x 440 x 380
İkili Kordonlu 3 metre	MGP103	12	48	14,95	325 x 440 x 380
İkili Kordonlu 5 metre	MGP104	12	48	21,00	355 x 495 x 330
İkili Kordonlu 7 metre	MGP107	12	24	13,86	290 x 490 x 250
İkili Kordonlu 10 metre	MGP108	12	24	18,95	310 x 500 x 270
İkili Kordonlu 15 metre	MGP109	10	20	21,53	360 x 500 x 325
Üçlü Klemensli	MGP121	20	80	8,31	330 x 380 x 300
Üçlü Kordonlu 2 metre	MGP122	12	48	12,95	350 x 505 x 310
Üçlü Kordonlu 3 metre	MGP123	12	48	16,10	350 x 505 x 310
Üçlü Kordonlu 5 metre	MGP124	12	48	21,95	364 x 495 x 385
Üçlü Kordonlu 7 metre	MGP127	12	24	14,65	290 x 490 x 250
Üçlü Kordonlu 10 metre	MGP128	12	24	19,26	305 x 520 x 320
Üçlü Kordonlu 15 metre	MGP129	10	20	22,19	360 x 500 x 325
Dörtlü Klemensli	MGP141	20	120	15,80	335 x 470 x 455
Dörtlü Kordonlu 2 metre	MGP142	12	48	14,35	350 x 505 x 310
Dörtlü Kordonlu 3 metre	MGP143	12	48	17,10	360 x 445 x 410
Dörtlü Kordonlu 5 metre	MGP144	12	48	23,25	364 x 495 x 385
Dörtlü Kordonlu 7 metre	MGP147	12	24	15,22	360 x 500 x 325
Dörtlü Kordonlu 10 metre	MGP148	12	24	19,64	360 x 500 x 325
Dörtlü Kordonlu 15 metre	MGP149	10	20	22,91	322 x 545 x 265

Eko Topraklı Grup Prizler

Ürün Tanımı	Kod No	Kutu Adet	Koli Adet	Brüt Ağırlık (kg)	Koli Ebat (mm)
Eko İkili Klemensli	MGP311	20	80	7,37	330 x 380 x 300
Eko İkili Kordonlu 2 metre	MGP312	12	48	14,96	360 x 445 x 410
Eko İkili Kordonlu 3 metre	MGP313	12	48	18,59	360 x 445 x 410
Eko İkili Kordonlu 5 metre	MGP314	12	24	13,20	365 x 490 x 220
Eko İkili Kordonlu 7 metre	MGP317	12	24	18,14	305 x 505 x 320
Eko İkili Kordonlu 10 metre	MGP318	12	24	23,31	360 x 500 x 325
Eko Üçlü Klemensli	MGP331	15	60	7,45	330 x 380 x 300
Eko Üçlü Kordonlu 2 metre	MGP332	12	48	16,36	360 x 445 x 410
Eko Üçlü Kordonlu 3 metre	MGP333	12	48	19,77	360 x 445 x 410
Eko Üçlü Kordonlu 3 metre 3*1.5	MGP733	12	48	23,89	360 x 445 x 410
Eko Üçlü Kordonlu 5 metre	MGP334	12	24	13,95	365 x 490 x 220
Eko Üçlü Kordonlu 5 metre 3*1.5	MGP734	12	24	16,93	365 x 490 x 220
Eko Üçlü Kordonlu 10 metre	MGP338	12	24	24,42	360 x 500 x 325
Eko Dörtlü Klemensli	MGP351	20	80	11,87	325 x 440 x 380
Eko Dörtlü Kordonlu 2 metre	MGP352	12	48	17,15	360 x 445 x 410
Eko Dörtlü Kordonlu 3 metre	MGP353	12	48	20,65	364 x 495 x 385
Eko Dörtlü Kordonlu 5 metre	MGP354	12	24	14,36	365 x 490 x 220
Eko Altılı Klemensli	MGP381	15	60	13,42	360 x 445 x 410
Eko Altılı Kordonlu 2 metre	MGP382	12	24	11,05	360 x 500 x 325
Eko Altılı Kordonlu 3 metre	MGP383	12	24	12,87	355 x 515 x 295
Eko Altılı Kordonlu 5 metre	MGP384	12	24	16,61	360 x 500 x 325

Eko Grup Prizler

Ürün Tanımı	Kod No	Kutu Adet	Koli Adet	Brüt Ağırlık (kg)	Koli Ebat (mm)
İkili Klemensli	MGP301	25	100	7,75	330 x 380 x 300
İkili Kordonlu 2 metre	MGP302	12	48	11,92	325 x 440 x 380
İkili Kordonlu 3 metre	MGP303	12	48	14,98	325 x 440 x 380
İkili Kordonlu 5 metre	MGP304	12	48	21,21	355 x 495 x 330
İkili Kordonlu 7 metre	MGP307	12	24	14,50	290 x 490 x 250
İkili Kordonlu 10 metre	MGP308	12	24	18,92	310 x 500 x 270
Üçlü Klemensli	MGP321	20	80	8,31	330 x 380 x 300
Üçlü Kordonlu 2 metre	MGP322	12	48	12,77	350 x 505 x 310
Üçlü Kordonlu 3 metre	MGP323	12	48	16,19	350 x 505 x 310
Üçlü Kordonlu 5 metre	MGP324	12	48	22,78	364 x 495 x 385
Üçlü Kordonlu 7 metre	MGP327	12	24	14,34	290 x 490 x 250
Üçlü Kordonlu 10 metre	MGP328	12	24	19,16	305 x 520 x 320
Dörtlü Klemensli	MGP341	20	120	15,53	335 x 470 x 455
Dörtlü Kordonlu 2 metre	MGP342	12	48	14,17	350 x 505 x 310
Dörtlü Kordonlu 3 metre	MGP343	12	48	17,19	360 x 445 x 410
Dörtlü Kordonlu 5 metre	MGP344	12	48	23,46	364 x 495 x 385

Şok Korunmalı Topraklı Grup Priz

Ürün Tanımı	Kod No	Kutu Adet	Koli Adet	Brüt Ağırlık (kg)	Koli Ebat (mm)
Şok Korunmalı Altılı Topraklı Grup Priz Kordonlu 1.8 metre	25064200	1	6	4,85	265 x 425 x 175

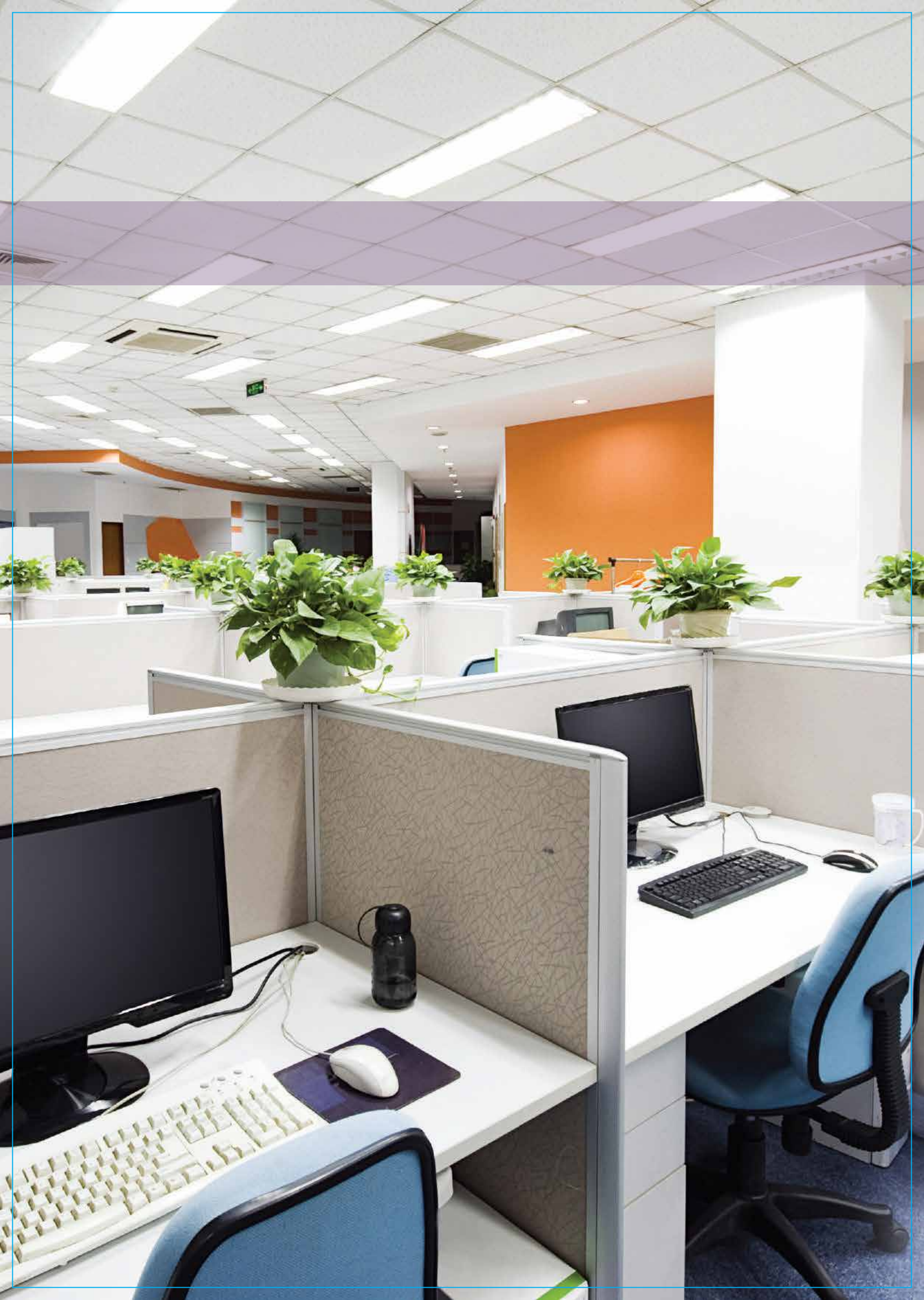

Aksesuar



Aksesuar



Erkek Fiş Monofaze
10001
6 A, 250 V~
IEC 60884-1
Kutu / Koli Adedi - 50 / 500



Erkek Fiş Topraklı
10002
16 A, 250 V~
IEC 60884-1
Kutu / Koli Adedi - 100 / 400



Erkek Fiş Topraklı Siyah
10052
16 A, 250 V~
IEC 60884-1
Kutu / Koli Adedi - 100 / 400



Dişi Fiş Topraklı
10003
16 A, 250 V~
IEC 60884-1
Kutu / Koli Adedi - 50 / 200



Dişi Fiş
10004
10 A, 250 V~
IEC 60884-1
Kutu / Koli Adedi - 50 / 200



Dişi Fiş Topraklı Siyah
10053
16 A, 250 V~
IEC 60884-1
Kutu / Koli Adedi - 50 / 200



Dişi Fiş Siyah
10054
10 A, 250 V~
IEC 60884-1
Kutu / Koli Adedi - 50 / 200



L Tipi Topraklı Fiş Monoblok
10027
16 A, 250 V~
IEC 60884-1
Kutu / Koli Adedi - 125 / 500



Kordonlu Dişi-Erkek Fiş
10007 - 3m Kutu / Koli Adedi - 14 / 56
10008 - 5m Kutu / Koli Adedi - 18 / 36
10019 - 7m Kutu / Koli Adedi - 12 / 24
10020 - 10m Kutu / Koli Adedi - 15 / 30
10021 - 15m Kutu / Koli Adedi - 10 / 20
10 A, 250 V~
IEC 60884-1



Kordonlu Dişi-Erkek Fiş Topraklı
10005 - 3m Kutu / Koli Adedi - 14 / 56
10022 - 3m x 1.5 Kutu / Koli Adedi - 12 / 72
10006 - 5m Kutu / Koli Adedi - 17 / 34
10023 - 5m x 1.5 Kutu / Koli Adedi - 20 / 40
10016 - 7m Kutu / Koli Adedi - 12 / 24
10017 - 10m Kutu / Koli Adedi - 10 / 20
10018 - 15m Kutu / Koli Adedi - 10 / 20
16 A, 250 V~
IEC 60884-1



Adaptör Fişi
10009
6 A, 250 V~
Kutu / Koli Adedi - 125 / 500



Ara Puar - Beyaz
10014
6 A, 250 V~
EN 60669-1
Kutu / Koli Adedi - 60 / 600



Ara Puar - Siyah
10064
6 A, 250 V~
EN 60669-1
Kutu / Koli Adedi - 60 / 600



Ara Puar - Beyaz-Kırmızı Tuş
10080
6 A, 250 V~
EN 60669-1
Kutu / Koli Adedi - 60 / 600



Ara Puar - Siyah-Kırmızı Tuş
10081
6 A, 250 V~
EN 60669-1
Kutu / Koli Adedi - 60 / 600



Arapuar Kablolu Beyaz
10035
6 A, 250 V~
EN 60669-1
Kutu / Koli Adedi - 20 / 200



Golyat
10015
16 A, 250 V~
Kutu / Koli Adedi - 1 / 20



Golyat I Tipi 2'li Priz
10030
10 A, 250 V~
IEC 60884-1
Kutu / Koli Adedi - 20 / 120



Golyat I Tipi 2'li Topraklı Priz
10031
16 A, 250 V~
IEC 60884-1
Kutu / Koli Adedi - 20 / 120



Golyat I Tipi 3'lü Priz
10032
10 A, 250 V~
IEC 60884-1
Kutu / Koli Adedi - 20 / 80



Golyat I Tipi 3'lü Topraklı Priz
10033
16 A, 250 V~
IEC 60884-1
Kutu / Koli Adedi - 20 / 80

Aksesuar



Golyat Üçgen Tip 3'lü Topraklı Priz
10001204
16 A, 250 V~
IEC 60884-1
Kutu / Koli Adedi - 12 / 48



3'lü Sıva Altı Topraklı Priz
10001234
16 A, 250 V~
IEC 60884-1
Kutu / Koli Adedi - 12 / 72



Golyat Kare Tip 4'lü Topraklı Priz
10001205
16 A, 250 V~
IEC 60884-1
Kutu / Koli Adedi - 1 / 20



Sıva Altı Ankastr 2'li Priz
16014
10 A, 250 V~
IEC 60884-1
Kutu / Koli Adedi - 10 / 100



**Sıva Üstü Ankastr
Topraklı Priz - Krem**
16011
16 A, 250 V~
IEC 60884-1
Kutu / Koli Adedi - 30 / 300



**Sıva Üstü Ankastr
Priz - Krem**
16012
10 A, 250 V~
IEC 60884-1
Kutu / Koli Adedi - 25 / 250

Kasalar



Kare Buat
10028
EN 60670-1
Kutu / Koli Adedi - 12 / 120



Yuvarlak Buat
10029
EN 60670-1
Kutu / Koli Adedi - 12 / 120



Sıva Altı Kasa Geçmeli
10011
EN 60670-1
Koli Adedi - 300



Sıva Altı Derin Kasa Geçmeli
10012
EN 60670-1
Koli Adedi - 200



**Sıva Altı Tırnaklı Alçıpan
Kasa - Beyaz**
10013
EN 60670-1
Koli Adedi - 200



Mimoza Kasa Sıva Üstü
10010 - Beyaz Kutu / Koli Adedi - 40 / 160
10060 - Krem Kutu / Koli Adedi - 40 / 160
10055 - Füme Kutu / Koli Adedi - 40 / 160
10056 - Gri Kutu / Koli Adedi - 40 / 160
10057 - Şampanya Kutu / Koli Adedi - 40 / 160
10058 - Yeşil Kutu / Koli Adedi - 40 / 160
10095 - Sarı Kutu / Koli Adedi - 40 / 160
10096 - Antrasit Siyah Kutu / Koli Adedi - 40 / 160
10097 - Metalik Gümüş Kutu / Koli Adedi - 40 / 160
EN 60670-1

Teknik Çizimler

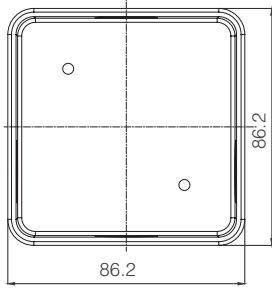

Kare Buat

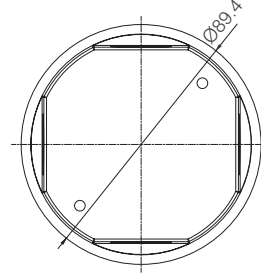
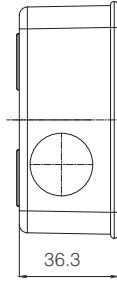

Yuvarlak Buat

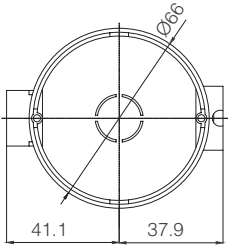
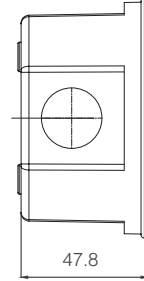

Sıva Altı Kasa Geçmeli

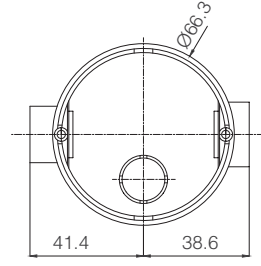
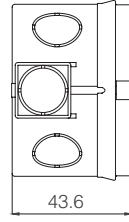

Sıva Altı Derin Kasa Geçmeli

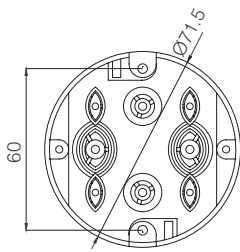
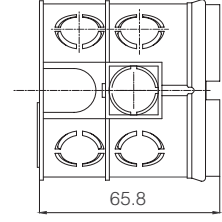

Sıva Altı Tırnaklı Alçıpan Kasa

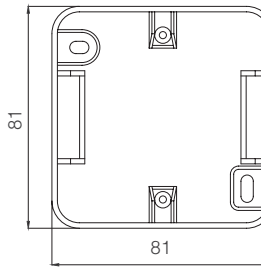
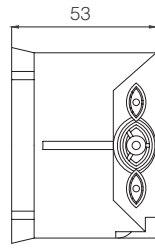

Mimoza Kasa Sıva Üstü

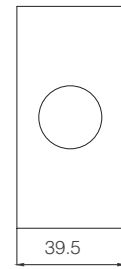

Fişler

Ürün Tanımı	Kod No	Kutu Adet	Koli Adet	Brüt Ağırlık (kg)	Koli Ebat (mm)
Erkek Fiş 6 A Monofaze	10001	50	500	12,37	410 x 485 x 310
Erkek Fiş Topraklı	10002	100	400	15,56	364 x 495 x 385
Erkek Fiş Siyah Kordonsuz 6 A	10051	50	500	12,37	410 x 485 x 310
Erkek Fiş Topraklı Siyah Kordonsuz	10052	100	400	15,56	364 x 495 x 385
Dişi Fiş Topraklı	10003	50	200	8,05	325 x 440 x 380
Dişi Fiş 10 A	10004	50	200	7,37	325 x 440 x 380
Dişi Fiş Topraklı Siyah Kordonsuz	10053	50	200	8,05	325 x 440 x 380
Dişi Fiş Siyah Kordonsuz	10054	50	200	7,37	325 x 440 x 380
Kordonlu Dişi-Erkek Fiş Topraklı 3 metre	10005	14	56	18,97	325 x 440 x 380
Kordonlu Dişi-Erkek Fiş Topraklı 3 metre x 1.5	10022	12	72	31,00	400 x 595 x 300
Kordonlu Dişi-Erkek Fiş Topraklı 5 metre	10006	17	34	18,15	365 x 490 x 220
Kordonlu Dişi-Erkek Fiş Topraklı 5 metre x 1.5	10023	20	40	25,17	360 x 500 x 330
Kordonlu Dişi-Erkek Fiş Topraklı 7 metre	10016	12	24	15,84	365 x 490 x 220
Kordonlu Dişi-Erkek Fiş Topraklı 10 metre - Beyaz	10017	10	20	18,29	285 x 475 x 280
Kordonlu Dişi-Erkek Fiş Topraklı 10 metre - Siyah	10078	10	20	19,36	285 x 475 x 280
Kordonlu Dişi-Erkek Fiş Topraklı 15 metre	10018	10	20	25,97	360 x 495 x 325
Kordonlu Dişi-Erkek Fiş 3 metre	10007	14	56	15,50	355 x 495 x 330
Kordonlu Dişi-Erkek Fiş 5 metre	10008	18	36	14,68	365 x 490 x 220
Kordonlu Dişi-Erkek Fiş 7 metre	10019	12	24	13,00	365 x 490 x 220
Kordonlu Dişi-Erkek Fiş 10 metre	10020	15	30	21,75	360 x 495 x 325
Kordonlu Dişi-Erkek Fiş 15 metre	10021	10	20	21,35	360 x 495 x 325
Adaptör Fişi	10009	125	500	13,53	417 x 455 x 290
L Tipi Topraklı Fiş Monoblok	10027	125	500	15,67	380 x 505 x 390
Telefon Fişi	16010	40	400	13,62	370 x 370 x 500
Kordonlu Ara Puar Beyaz	10026	20	200	22,14	400 x 600 x 345
Ara Puar Kablo	10035	20	200	22,14	400 x 600 x 345
Ara Puar - Beyaz	10014	60	600	9,44	335 x 475 x 300
Ara Puar - Siyah	10064	60	600	9,44	335 x 475 x 300
Ara Puar - Beyaz - Kırmızı Tuş	10080	60	600	9,40	335 x 475 x 300
Ara Puar - Siyah - Kırmızı Tuş	10081	60	600	9,40	335 x 475 x 300

Kasalar

Ürün Tanımı	Kod No	Kutu Adet	Koli Adet	Brüt Ağırlık (kg)	Koli Ebat (mm)
Kare Buat	10028	12	120	8,58	335 x 500 x 310
Yuvarlak Buat	10029	12	120	8,86	507 x 380 x 335
Sıva Altı Kasa Geçmeli - Siyah	10061	-	300	8,82	400 x 600 x 345
Sıva Altı Kasa Geçmeli - Beyaz	10011	-	300	8,82	400 x 600 x 345
Sıva Altı Derin Kasa	10062	-	200	8,82	400 x 600 x 345
Sıva Altı Derin Kasa Geçmeli	10012	-	200	8,76	400 x 600 x 345
Sıva Altı Tırnaklı Alçıpan Kasa - Beyaz	10013	-	200	8,11	417 x 455 x 290
Sıva Altı Tırnaklı Alçıpan Kasa - Siyah	10063	20	200	8,30	417 x 455 x 290
Mimoza Füme Kordonsuz	10055	40	160	9,65	360 x 445 x 410
Mimoza Kasa (Beyaz-Krem)	100xx	40	160	9,60	360 x 445 x 410
Mimoza Kasa (Renkli)	100xx	40	160	9,60	360 x 445 x 410
Sıva Üstü Defne Kasa (Beyaz-Krem)	42 xxx 457	40	160	9,60	360 x 445 x 410
Sıva Üstü Lillium Natural Kare Kasa (Beyaz-Krem)	32 xxx 457	40	160	9,60	360 x 445 x 410
Sıva Üstü Defne Kasa (Renkli)	42 xxx 457	40	160	9,60	360 x 445 x 410
Sıva Üstü Lillium Natural Kare Kasa (Renkli)	32 xxx 457	40	160	9,60	360 x 445 x 410

Prizler Sıva altı - Sıva Üstü

Ürün Tanımı	Kod No	Kutu Adet	Koli Adet	Brüt Ağırlık (kg)	Koli Ebat (mm)
Golyat	10015	1	20	2,32	295 x 200 x 200
Golyat 'I' Tipi 2'li	10030	20	120	10,60	325 x 457 x 455
Golyat 'I' Tipi 2'li Topraklı	10031	20	120	12,80	325 x 457 x 455
Golyat 'I' Tipi 3'lü	10032	20	80	9,52	360 x 445 x 410
Golyat 'I' Tipi 3'lü Topraklı	10033	20	80	11,44	360 x 445 x 410
Golyat Üçgen Tip Üçlü Topraklı	10001204	12	48	5,26	330 x 380 x 300
Golyat Kare Tip 4'lü Topraklı Priz	10001205	12	48	3,30	200 x 420 x 200
Üçlü Sıva Altı Topraklı Priz	10001234	12	72	7,50	280 x 370 x 310
Sıva Üstü Topraklı Priz	16011	30	300	30,62	410 x 545 x 315
Sıva Üstü Priz	16012	25	250	20,79	365 x 385 x 320
Sıva Altı Ankastre İkili Topraklı Priz	16013	10	100	9,84	335 x 475 x 300
Sıva Altı Ankastre İkili Priz	16014	10	100	9,00	335 x 375 x 300

Kasalar için 'xx' ve 'xxx' olan bölüme aşağıdaki tablodan renk kodlarını ekleyiniz.

	Kod No	Kod No
Renkler	xxx	xxx
Beyaz	001	10
Krem	010	60
Füme	050	56
Yeşil	052	58
Antrasit	086	96
Metalik Gümüş	065	97
Şampanya	-	57
Sarı	-	95



Şalt ve Endüstriyel Ürünler



Otomatik Sigortalar

Ev ve benzeri yerlerde kullanılan Makel Otomatik Sigortalar, bir elektrik devresini elle kumanda ederek şebekeye bağlamaya veya şebekeden ayırmaya ve akımın önceden belirtilen bir değeri aşması durumunda devreyi otomatik olarak şebekeden ayırmaya yarayan devre kesicilerdir.

Makel Otomatik Sigortalar, bağlı buldukları elektrik devresini aşırı akım ve kısa devrelere karşı korurken devrenin kolayca açılıp kapatılmasına da imkân sağlar.

Makel Otomatik Sigortalar -5°C ile $+40^{\circ}\text{C}$ arasındaki ortam sıcaklığında çalışabilecek şekilde üretilmiş olup bağlantı terminalleri IP20 koruma derecesine sahiptir.

4 farklı kutupta, 3 kA, 6 kA ve 10 kA kısa devre kesme kapasiteli, Makel Otomatik Sigortalar kolay montaj imkanı ve zengin ürün seçeneği ile kullanıcılarına güvenli koruma sağlamaktadır. 25mm^2 'ye kadar kablo bağlanabilen Makel Otomatik Sigortalar'ın montajı EN 50022'ye uygun 35mm 'lik DIN rayına da kolaylıkla yapılabilmektedir. Müşterek otomat barası ile bağlantı imkânının yanı sıra bağlantı vidaları için uygulanacak maksimum moment 2Nm 'dir.

Otomatik sigorta herhangi bir arıza durumunda devreyi açar. Kurma kolu yukarıya doğru kaldırılarak sigorta devreye alınır. Kısa devre akımının termik ve manyetik zorlamaları devreyi çok kısa sürede açan otomatik sigorta sayesinde sınırlandırılmış olur.

TS 5018-1 ve EN 60898-1 standartlarına göre üretilen sigortaların B ve C olmak üzere 2 tipi mevcuttur.

"B" tipi sigortalar genellikle evlerde, ofislerde ve villalarda sigorta kutularında hat korumasında, ev aydınlatması, elektrikli ısıtıcılar, priz ve kumanda devrelerinde kullanılırlar. "B" tipi sigortalarda manyetik koruma aralığı anma akımının 3 ile 5 katıdır.

"C" tipi sigortalar genellikle üretim tesislerinde, inşaatlarda, iletken izolasyon, pano montajı, endüktif yükler, transformatör, klima, buzdolabı, motor gibi elektrik makinelerin korunmasında kullanılırlar. "C" tipi sigortalarda manyetik koruma aralığı anma akımının 5 ile 10 katıdır.

Otomatik Sigortalar

- ▶ Elektrik dağıtım sistemlerinde en son teknoloji ile ideal koruma sağlar,
- ▶ Elektrik hatlarını manyetik ve termik olarak korur,
- ▶ Aşırı akım ve kısa devre anında enerjiyi otomatik olarak şebekeden ayırır,
- ▶ Otomatik asenkron elektrik motor kumanda devrelerinde kullanılır,
- ▶ Terminaller parmak dokunulmasına karşı korunaklıdır. TN ve IT topraklama sistemlerine uygun,
- ▶ Genellikle inşaatlarda, üretim tesislerinde, pano montajı ve endüktif yüklerin korunmasında kullanılır,
- ▶ Doğal afet durumlarında (deprem, yıldırım, vb.) özel mekanizmaları sayesinde vibrasyona karşı koruma sağlar,
- ▶ Tüm ürünlerde %100 elektroteknik bakır (Cu) ve gümüş (Ag) kontaklar kullanılmaktadır.

Genel Özellikler

- ▶ Özel, ergonomik tasarımıyla montaj kolaylığı
- ▶ Dışarıdan darbeye karşı dayanıklı güçlendirilmiş gövde yapısı
- ▶ Isı ve ateşe karşı 960°C dereceye kadar dayanıklılık
- ▶ PA 66, V0 yanmaz termoplastik gövde ve kapak
- ▶ Halogen free
- ▶ Türk Malı
- ▶ Üretim sırasında %100 kalite kontrol
- ▶ 456 farklı ürün çeşidi



Uygulama Alanları

Ev, işyeri, alışveriş merkezleri, sanayi tesisleri ve tüm yaşam mekanları.

3 kA Teknik Bilgiler

Montaj Şekli	: DIN EN 50022'ye uygun 35 mm raya geçme
Beyan Anma Gerilimi Un(V)	: 230/400 V AC 1P, 1P+N, 400 V AC 2P, 3P, 3P+N, 4P
Beyan Anma Akımı In (A)	: 1 A, 2 A, 3 A, 4 A, 5 A, 6 A, 10 A, 16 A, 20 A, 25 A, 32 A, 40 A, 50 A, 63 A, 80 A, 100 A, 125 A
Koruma Sınıfı	: IP 20
Kutup Sayısı	: 1P, 1P+N, 2P, 3P, 3P+N, 4P
Karakteristik	: "B" ve "C" Tip
İletken Kesiti	: 0.5 mm ² -25 mm ²
Mekanik Ömür	: 40.000 Periyot
Elektrik Ömür	: 20.000 Periyot
Çalışma Frekansı	: 50/60 Hz
Kısa Devre Kesme Kapasitesi Inc (kA)	: 3 kA
İlgili Standart	: TS 5018-1 EN 60898-1
Ortam Sıcaklığı	: -5°C ile +40°C arası

6 kA - 10 kA Teknik Bilgiler

Beyan Anma Akımı In (A)	: 6 kA Otomatik Sigortalar 1 A, 2 A, 3 A, 4 A, 5 A, 6 A, 10 A, 16 A, 20 A, 25 A, 32 A, 40 A, 50 A, 63 A, 80 A, 100 A, 125 A 10 kA Otomatik Sigortalar 6 A, 10 A, 16 A, 20 A, 25 A, 32 A, 40 A, 50 A, 63 A, 80 A, 100 A, 125 A
Ortam Sıcaklığı (°C)	: -5°C ile +40°C arası
Beyan Anma Gerilimi Un (V)	: 230/400 V AC 1P, 1P+N, 400 V AC 2P, 3P, 3P+N, 4P
Karakteristik	: "B" ve "C" Tip
Koruma Sınıfı	: IP 20
İletken Kesiti	: 0.5 mm ² -25 mm ²
Montaj Şekli	: DIN EN 50022'ye uygun 35 mm raya geçme
Mekanik Ömür	: 40.000 periyot
Elektrik Ömür	: 20.000 periyot
Çalışma Frekansı	: 50/60 Hz
Kısa Devre Kesme Kapasitesi Inc (kA)	: 6 kA ve 10 kA
İlgili Standart	: TS 5018-1 EN 60898-1

3 kA Ürün Özellikleri

Tam açıldığında kesiti 25mm² olan, kabloların kaymasını engelleyen özel yüzey tasarımı klemens yuvaları.

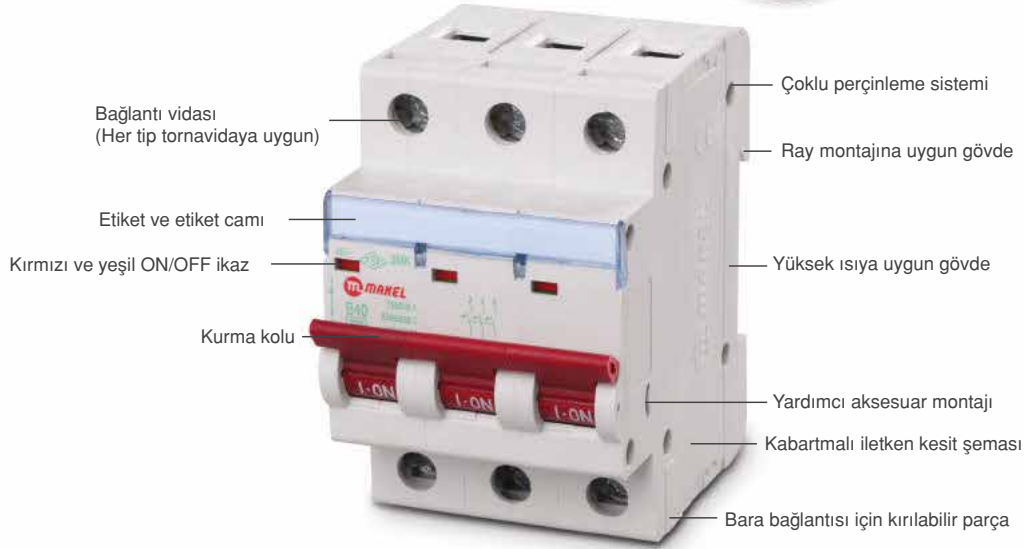

6 kA - 10 kA Ürün Özellikleri

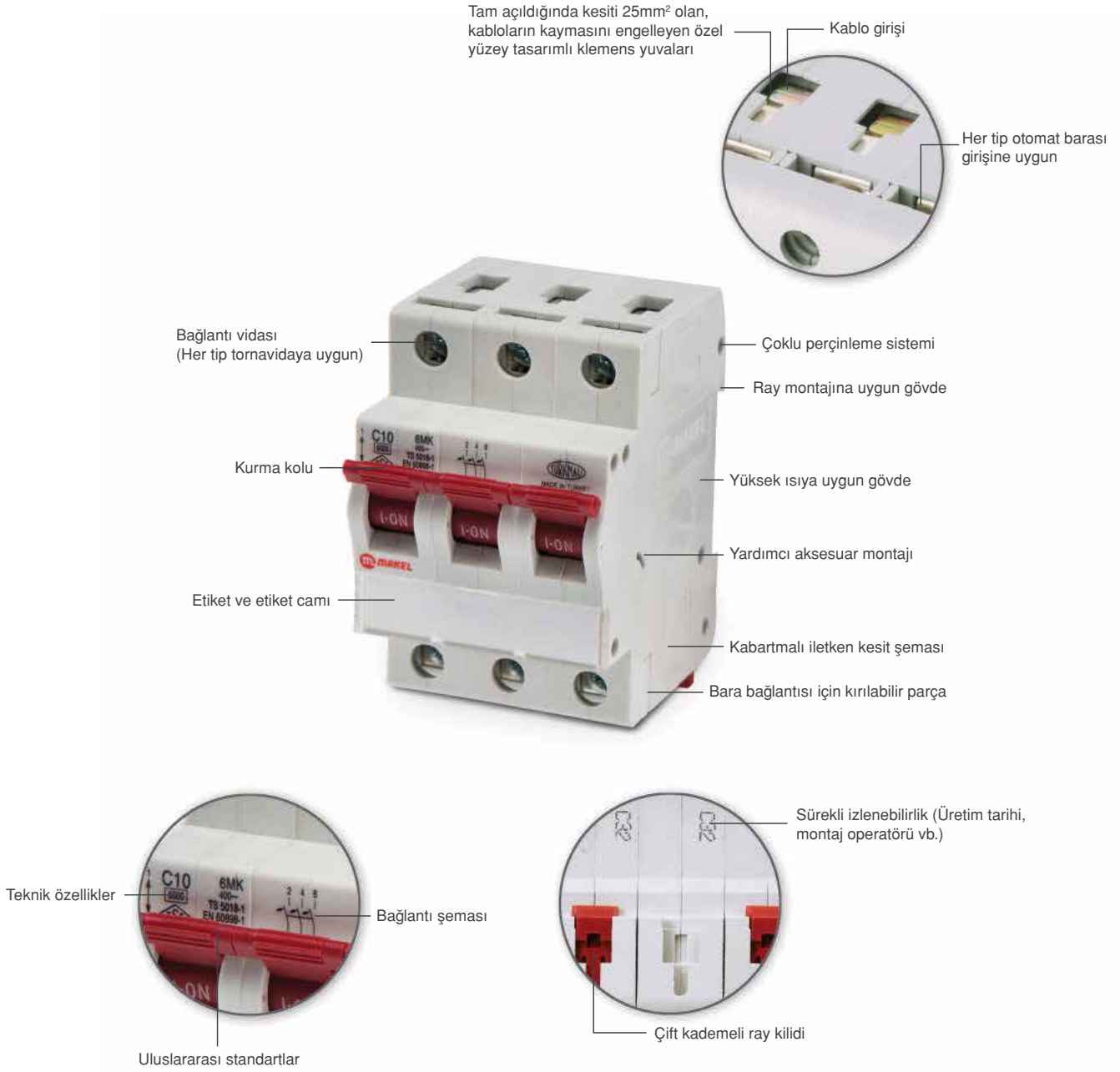

3 kA, 6 kA ve 10 kA Demonte Ürün

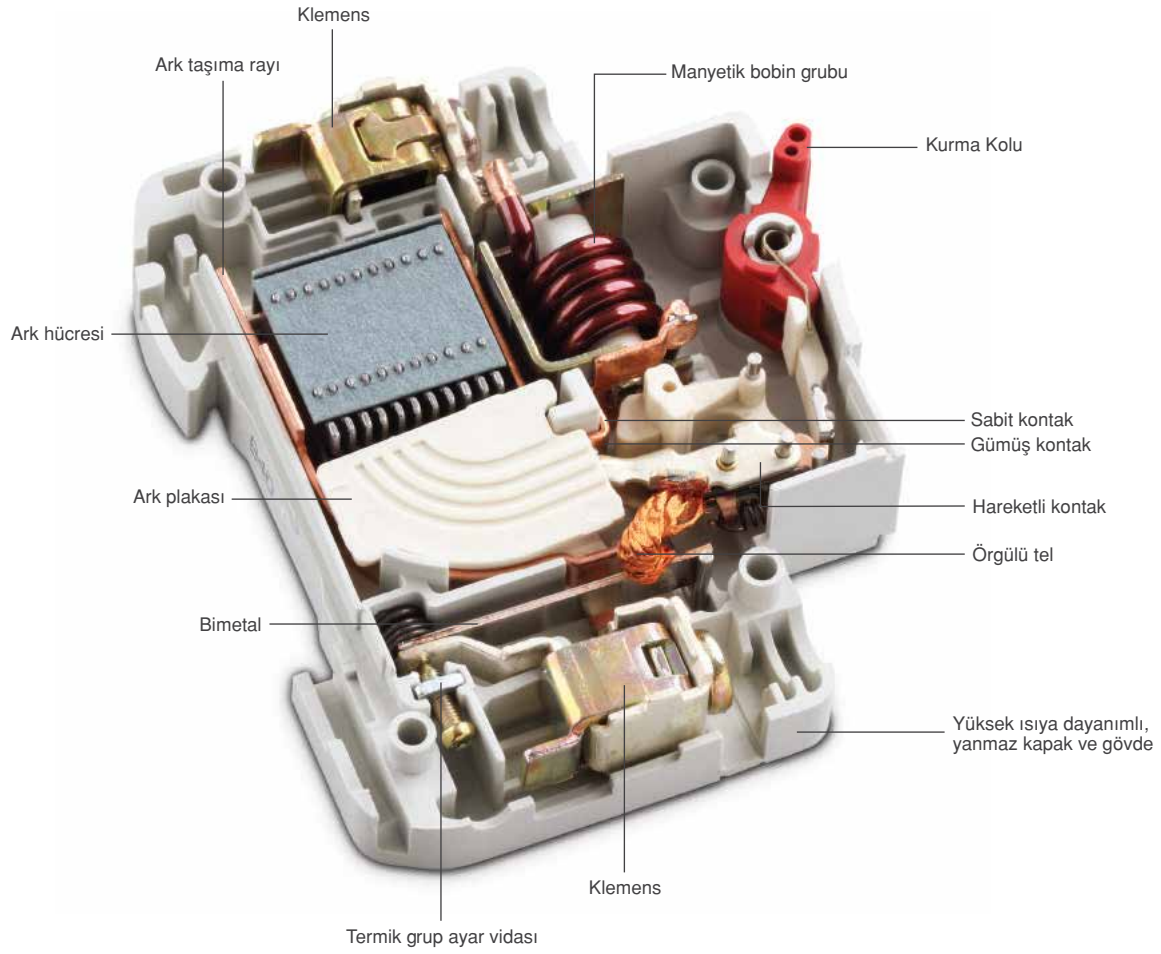

Akım Zaman Eğrisi

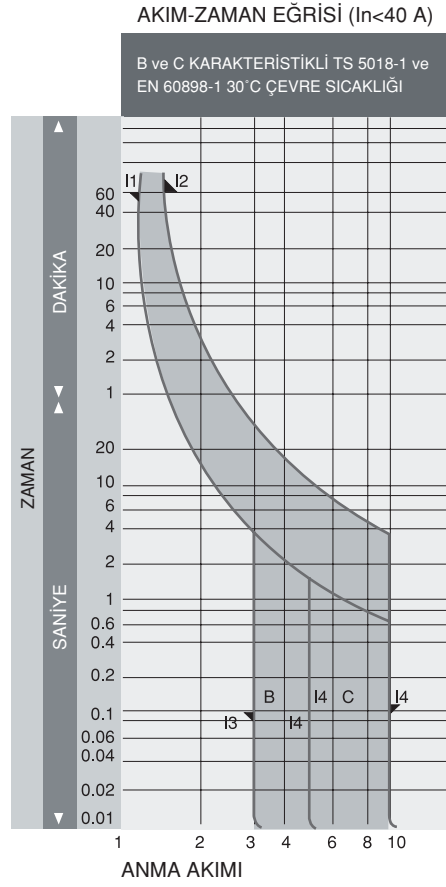

Teknik Çizimler

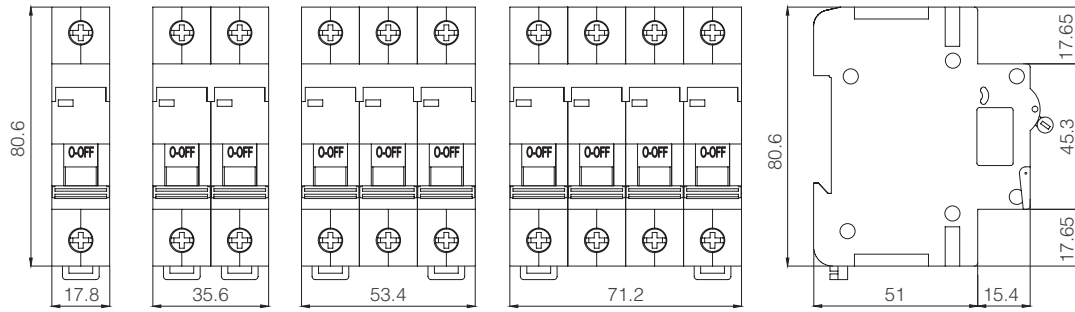

Bağlantı Şemaları

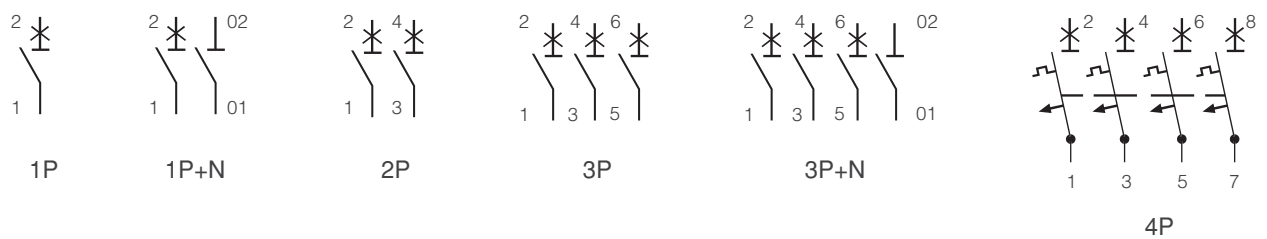

Parafudur

Basit ve sağlam çalışma mekanizması olan tüm endüstriyel ve ticari binalarda yıldırım darbelerine karşı elektrik/elektronik cihazların korunmasını sağlayan alçak gerilim ünitesidir. B, C, D tiplerinde 5 kA'den 60 kA'e kadar etkin koruma sağlar.

Parafudurlar elektriksel sistemlerin aşırı gerilim darbelerine karşı korunmasında kullanılırlar. Parafudur, ani aşırı gerilim darbelerine karşı elektriksel sistemleri koruyan, normalde pasif olan, sisteme paralel bağlanan koruma elemanlarına Parafudur denir. Bu ani aşırı gerilim darbeleri yıldırım veya iç aşırı gerilimler olabilir ve bu gerilimler mikrosaniye seviyesindedir.

Parafudurlar normal işletme halinde yalıtkandır, ancak darbe aldıklarında iletme geçerler ve aldıkları darbeyi toprağa iletirler. Böylece işletme kesintiye uğramadan darbelere karşı korunmuş olur. Parafudurların 3 temel görevi vardır;

- 1-Yıldırım darbelerine karşı koruma yaparlar. (10/350 mikrosaniye eğrisi)
- 2-İç aşırı Gerilimlere karşı koruma yaparlar (8/20 mikrosaniye eğrisi)
- 3-Hassas Cihazların korunması

Uygulama Alanları

Yıldırımların yoğun olarak olduğu veya daha az yoğunlukta olduğu bölgelerde 10kA ya da 5kA değerlerinde parafudurlar kullanılmalıdır. Eğer alçak gerilim şebekesinde parafudur kullanılacak ise 1,5kA darbe anma akım değerine sahip Parafudur kullanılmalıdır. Eğer parafudur, orta gerilimli trafo merkezinde kullanılacak ise 2,5kA ya da 5kA darbe anma akım değerlerine sahip parafudurlar kullanılmalıdır. Elektrik santralleri ve büyük trafo merkezlerinde parafudur kullanılacak ise 10kA darbe anma akım değerinde parafudur kullanılması gerekir.

- ▶ Trafo girişleri
- ▶ Ana panolar
- ▶ Tali panolar
- ▶ LED aydınlatma sistemleri
- ▶ CCTV, kamera, yangın alarm sistemleri
- ▶ Yenilenebilir enerji sistemleri
- ▶ Otomasyon ve haberleşme hatlarında kullanılır.



Parafudurların Seçimi

Parafudur seçimi çok önemlidir. Gerilim değeri, darbe anma ve kısa devre akımı olmak üzere üç önemli nokta dikkate alınarak Parafudur seçimi yapılmalıdır.

Parafudurlar sistemde kapama yaparak korumakla görevli oldukları cihaz ve sistemlerin zarar görmelerini engeller. Parafudurların kapama yaparak koruma yapabilmeleri için çalışma gerilimi, koruduğu sistem üzerindeki yalıtkanlık noktası en zayıf olan kısım üzerinde tespit edilen gerilim değerinden daha düşük olmalıdır. Eğer gerilim değeri yüksek ise Parafudur kapama yapamayacak ve koruması için bağlanmış olduğu sistemin zarar görmesini engelleyemeyecektir.

Parafudurlar, çeşitli yük aralıklarında kullanılmak üzere darbe anma akımları dikkate alınarak kullanılmalıdır. Parafudurlar, bu özellik göz önünde bulundurularak üretilir ve çeşitli darbe anma akım değerlerine ve kısa devre akım değerlerine göre piyasaya sunulur.

Yüksek Gerilimlerden Korunmada Parafudurların Rolü

Yüksek gerilim, iletim ve dağıtım hatlarına bağlı bulunan birçok elektrikli cihazda arızalara neden olmaktadır. Sistemde oluşan yüksek gerilim nedeni ile cihazları yüksek gerilimden korumak için kullanılan yalıtkanlar zarar görür. Bunun sonucunda da cihazda veya iletim hattında kısa devre oluşarak, cihaz ve sistem zarar görebilmektedir. Yüksek gerilimler, oluş şekillerine göre iç (sistem içinde oluşan) ve dış (doğal sebepler dolayısıyla oluşan) yüksek gerilimleri olmak üzere 2 bölüme ayrılmaktadır. İç yüksek gerilimler, elektrik şebekelerinde meydana gelmektedir. Toprak ile temas, iki fazın teması, nötr ve toprak teması gibi birçok şebeke kaynaklı problemlerden oluşabilir. Dış yüksek gerilimler, doğal olaylardan kaynaklanmaktadır ve elektrik iletim hatlarına düşen yıldırım sonucu toprak potansiyelinin yükselmesi, faz veya toprak hattına yıldırım düşmesi, yıldırım düşmesi sonucu oluşan manyetik alan gibi nedenlerden dolayı meydana gelmektedir. Kullanılan elektronik cihazlarda şebekeden kaynaklı oluşabilecek iç yüksek gerilimlere karşı korunma sağlanması amaçlı devre tasarımları yapılmaktadır. Ancak dış yüksek gerilimlerden sistemi korumak için parafudurlar kullanılmalıdır.

Kısa Devre Akımına Göre Parafudur Kullanımı

Parafudur, kendisine en yakın durumda olan kesicinin sahip olduğu kısa devre akım değeri seviyesinde olmalıdır. Kısa devre dayanımı, düşük seçilirse Parafudur parçalanarak bulunduğu yerde büyük zararlar oluşturabilmektedir. Parafudurlar genelde 20, 40 ve 60kA kısa devre akımı düzeyinde üretilmektedir.

Parafudurun yerinin belirlenmesi ve yıldırım boşalmaları nedeni ile sistemde uygun yerlere yerleştirilmeleri çok önemlidir. Parafudurun yerleştirileceği yer eğer uygun değilse Parafudur yarardan çok zarar oluşturur ve arıza kaynağına dönüşebilir. Parafudurlar, korunması gereken elektrik sistemleri ile paralel olarak faz-toprak arasına bağlanır. Parafudurlar, korunması istenen elektrik sistemlerine mümkün olduğu kadar yakın olmalıdır.

Parafadur Tipleri

B Sınıfı (Sınıf 1)

Alçak gerilim için yıldırıma karşı koruyucu parafadur sınıfıdır. Elektrik sayacı öncesinde kullanılmaktadır.

C Sınıfı (Sınıf 2)

Alçak gerilim için aşırı gerilim sınırlayıcısı parafadurlardır. Elektrik sayacı sonrasında kullanılmaktadır.

D Sınıfı (Sınıf 3)

Alçak gerilim için aşırı gerilim sınırlayıcı parafadurlardır. Elektronik cihazların korunması için kullanılır.

Pano Tipi B+C Sınıfı Parafadurlar

Elektrik şartnamelerinden dolayı elektrik panolarında en çok karşılaştığımız parafadurdur. Tipi 100kA B+C IEC normlarına göre Tip 1+2 olarak adlandırılır. Piyasa şartlarında en güçlü tiptir. Arasından geçen 60kA koruma kapasiteli değere sahip olduğundan bu tip yaygın olarak kullanılıyor.

Bağlantısı ve Kesici Kullanımı

Sisteme bağlantı yapılmadan önce parafadurun önüne seri bir kesici bağlanır ve elektrik tesisinin fazlarına paralel olarak faz ve toprak arasına bağlanmalıdır.

Elektrik panolarında farklı nedenlerden dolayı fazlar arasında kısa devre olduğu zaman parafadur kısa devreye maruz kalarak zarar görebilir. Bu zararları önleyebilmek için kesiciler kullanılır. Ömrünü yitirmiş olan parafadurların değişimini kolay yapabilmek içinde kesiciler tercih edilmelidir.

Teknik Bilgiler

Tip	: 3, 2, 1+2, 1
Kutup Sayısı	: 1P, 2P, 3P, 4P
Sınıf	: D, C, B+C, B
Anma Çalışma Gerilimi Un (V)	: 275V, 385V, 420V
Maksimum Gerilim	: 1,2 - 1,4 - 1,5 - 1,6 - 1,8 - 1,9 - 2 - 2,1
Nominal Akım In/Kutup (8/20)	: 10, 20, 30
Maks. Kısa Devre Akımı I _{sc} (I _{sc} cr)	: I MAX(kA) 20, I MAX(kA) 40, I MAX(kA) 60

Teknik Çizimler

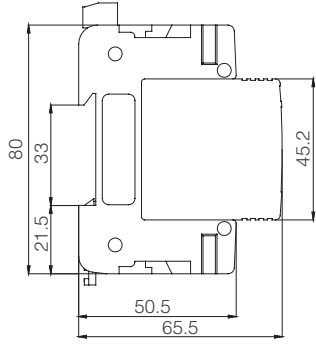

1 Kutuplu
KNY1-20-40-60
Tip 1-2-3
B-C-D Sınıfı
Alarm Kontaklı

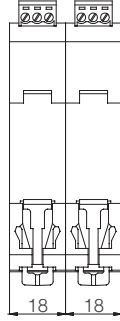

2 Kutuplu
KNY1-20-40-40/60-60
Tip 1-1+2-2-3
B-C-D-B+C Sınıfı
Alarm Kontaklı

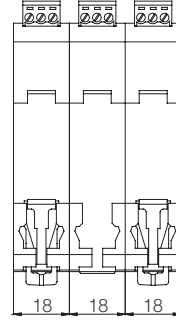

3 Kutuplu
KNY1-20-40-60
Tip 1-2-3
B-C-D Sınıfı
Alarm Kontaklı

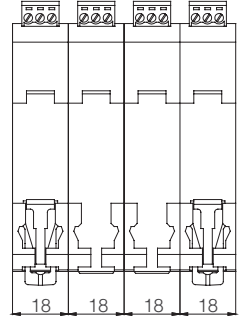

4 Kutuplu
KNY1-20-40-40/60-60
Tip 1-1+2-2-3
B-C-D-B+C Sınıfı
Alarm Kontaklı

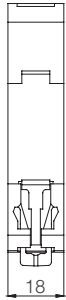
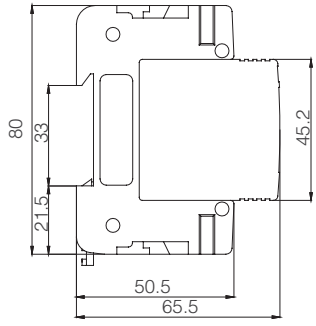

1 Kutuplu
KNY1-20-40-60
Tip 1-2-3
B-C-D Sınıfı

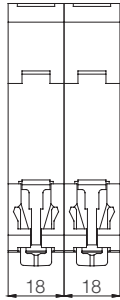

2 Kutuplu
KNY1-20-40-40/60-60
Tip 1-1+2-2-3
B-C-D-B+C Sınıfı

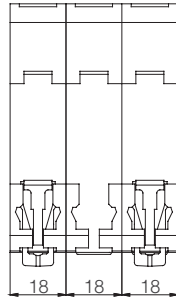

3 Kutuplu
KNY1-20-40-60
Tip 1-2-3
B-C-D Sınıfı

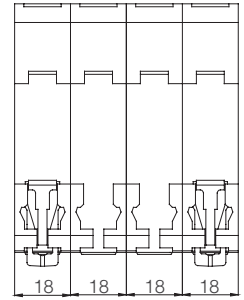

4 Kutuplu
KNY1-20-40-40/60-60
Tip 1-1+2-2-3
B-C-D-B+C Sınıfı

Kaçak Akım Koruma Şalterleri

Kaçak akım koruma şalterleri, bağlı bulunduğunuz şebekede bir kaçak akım oluşması durumunda devreye girerek akımı kesme suretiyle, sizi ve yaşam alanlarınızı olası elektrik çarpması ve yangın gibi tehlikelerden korur.

Makel Kaçak Akım Koruma Şalterleri TS EN 61008-1 standardına göre üretilmekte olup 3 kA, 6 kA ve 10 kA kısa devre kesme kapasiteli, 2 ve 4 kutuplu ürün seçeneği ve 92 farklı ürün çeşidi ile kullanıcılarına kolay montaj imkanı ve güvenli koruma sağlamaktadır.

Hayat Korumalı Kaçak Akım Koruma Şalterleri;

Uluslararası standartlarda, insanlar üzerinden doğrudan ya da dolaylı temas yoluyla geçecek 30mA şiddetindeki bir akım yaşam için tehlike sınırıdır. Hayat korumalı kaçak akım koruma şalteri, kaçak akımın bu değeri geçmesi halinde devrenin enerjisini keser ve güvenli bir koruma sağlar.

Yangın Korumalı Kaçak Akım Koruma Şalterleri;

Aynı şekilde 300mA şiddetindeki kaçak akımın oluşturduğu elektriksel güç normal kablo tesisat malzemelerinin erime, tutuşma ve yanma sınırına yakın bir değerdir. Kaçak akım 300mA değerine ulaştığında ortaya çıkan ısı nedeniyle yangın tehlikesi oluşur. Yangın korumalı kaçak akım koruma şalteri 300mA sınır değerinde devrenin enerjisini keserek güvenli koruma sağlar.

Genel Özellikler

- ▶ Özel, ergonomik tasarımıyla montaj kolaylığı
- ▶ Dışarıdan darbeye karşı dayanıklı güçlendirilmiş gövde yapısı
- ▶ Isı ve ateşe karşı 960 °C dereceye kadar dayanıklılık
- ▶ PA 66, V0 yanmaz termoplastik gövde ve kapak
- ▶ Halogen free
- ▶ Türk Malı
- ▶ Üretim sırasında %100 kalite kontrol
- ▶ 220 farklı ürün çeşidi (25 A - 125 A arası)
- ▶ 3 kA, 6 kA, 10 kA kısa devre kesme kapasiteli kaçak akım koruma şalterleri,
- ▶ 2 kutuplu, 4 kutuplu, insan korumalı 30mA ve yangın korumalı 300mA ürün seçenekleri
- ▶ IEC 61008-1, EN 61008-2-1 Standartları Belgeli

Uygulama Alanları

Ev, işyeri, alışveriş merkezleri, sanayi tesisleri, şantiyeler ve tüm yaşam mekanları

Teknik Bilgiler

Beyan Anma Akımı In (A)	: 25 A, 32 A, 40 A, 50 A, 63 A, 80 A, 100 A, 125 A
Beyan Anma Gerilimi Un (V)	: 230 /400 V AC
Beyan Anma Kaçak Akımı IΔ (mA)	: 30 mA - Hayat Korumalı, 300 mA - Yangın Korumalı
Beyan Çalışma Frekansı (Hz)	: 50/60 Hz
Kısa Devre Kesme Kapasitesi Inc (kA)	: 3 kA, 6 kA, 10 kA
Kutup Sayısı	: 2P, 4P
Ortam Sıcaklığı (°C)	: -25°C ile +40°C arası
IP Koruma Derecesi	: IP 20
Montaj Biçimi	: DIN EN 50 022 35 mm
RCCBs Tipi	: Elektromekanik, AC, A, S
İletken Kesiti	: 0.5 mm ² - 25 mm ²
İlgili Standart	: TSE EN 61008-1/61008-2-1
Koruma Şekli	: Kaçak Akım Koruma
Karakteristik	: AC, A ve S Tipi

Kaçak Akım Koruma Şalterleri Kullanımı Hakkında

1. İnsan hayatını korumak amacıyla 30 mA hassasiyetli, yangın koruma için ise 300mA hassasiyet değeri olan kaçak akım koruma şalteri kullanılmalıdır.
2. Kofralara yangın korumalı kaçak akım koruma şalteri, sayaç-kolon devrelerine ise hayat koruma eşikli, amper değerleri yeterli büyüklükte olan kaçak akım koruma şalterleri kullanılmalıdır.
3. Kaçak akım koruma şalterlerinin kullanıldığı sistemde nötr hattı mutlaka izole edilmeli ve şalter ile yük arasında topraklanmamalıdır.
4. Kaçak akım koruma şalterleri kısa devreye, aşırı akıma, termik-manyetik akıma karşı koruma yapmadığı için kurulan sistemde kısa devre ve aşırı yük akımlarına karşı mutlaka otomatik sigorta vb. cihaz(lar) olmalıdır.
5. Kaçak akım koruma şalteri çıkışlarını kısa devre etmek gibi uygulamalar sisteme ve ürüne zarar verebileceğinden kesinlikle denenmemelidir.
6. Kaçak akım koruma şalterini tesisata bağladıktan sonra cihazın çalışmasını test etmek üzere "Test Butonu"na basınız.
7. Aşırı ısınmadan ötürü cihazın zarar görmemesi adına kaçak akım koruma şalterinin nominal akımının bağlı bulunduğu devreden geçen akımdan küçük olmaması gerekmektedir.
8. Faz ve fazlarla birlikte nötr hattı kaçak akım koruma şalterinden mutlaka geçirilmelidir. Giriş ve çıkış yönlerine dikkat edilmelidir.
9. Kaçak akım koruma şalterinden özellikle 30mA hayat koruma eşikli cihazlardan sonra çok uzun kablolar kullanılmamalıdır. Kabloların kapasitif kaçakları ve izolasyon hataları göz ardı edilmemelidir.
10. Tek fazlı şebekelerde 2 kutuplu, üç fazlı şebekelerde ise 4 kutuplu kaçak akım koruma şalteri kullanılmalıdır.



Kaçak Akım Koruma Şalterleri

Ürün Özellikleri

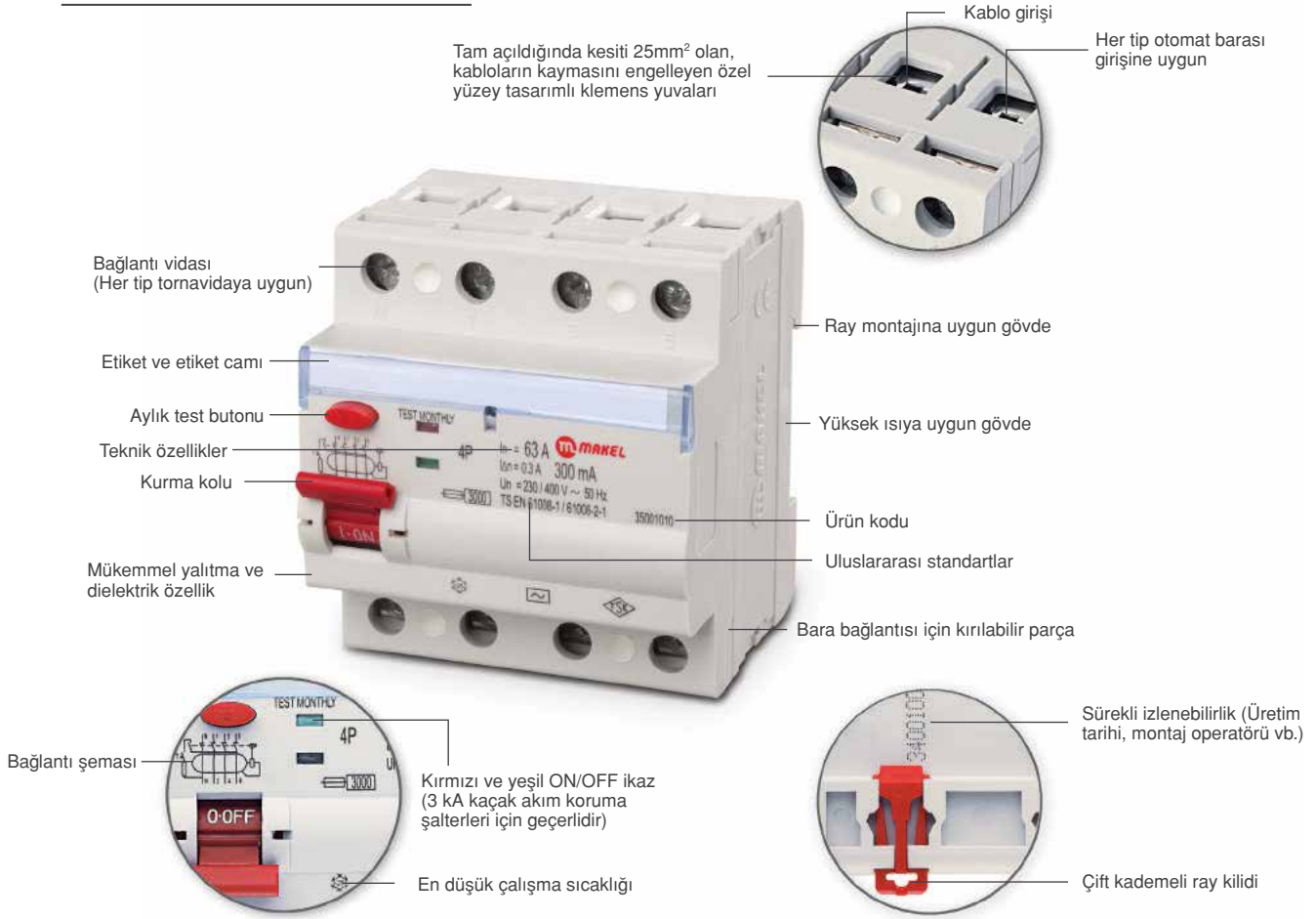

Demonte Ürün

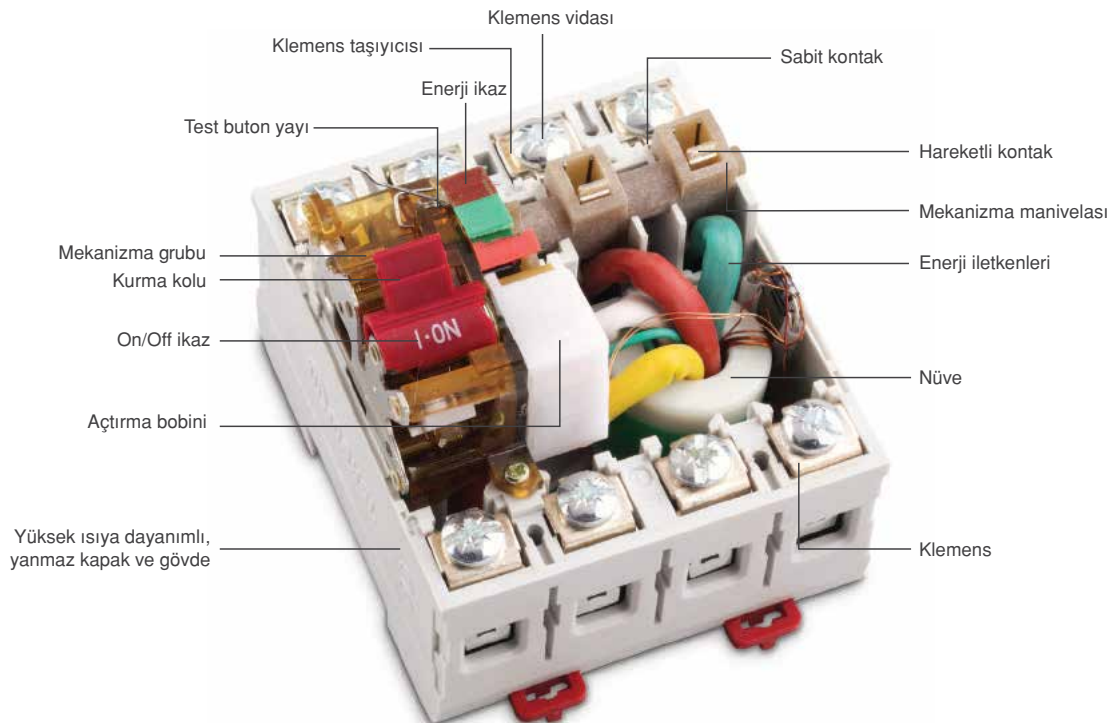

Teknik Çizimler

2 Kutuplu
(RCCB) 3kA

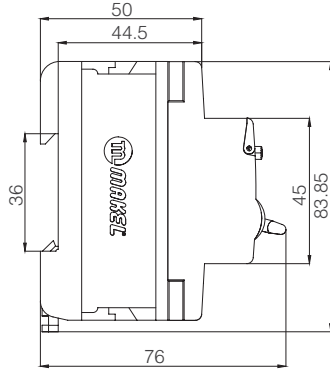
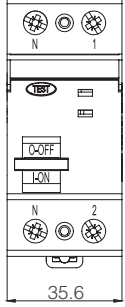

4 Kutuplu
(RCCB) 3kA

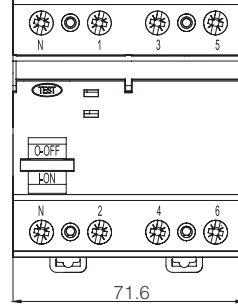

2 Kutuplu
(RCCB) 6kA

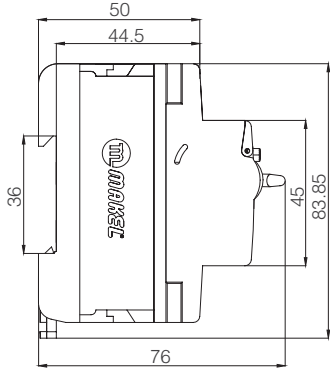
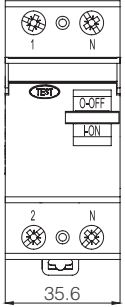

4 Kutuplu
(RCCB) 6kA

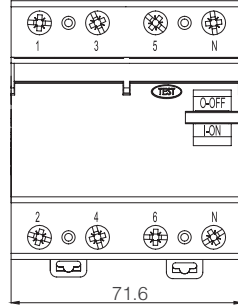

2 Kutuplu
(RCCB) 3kA

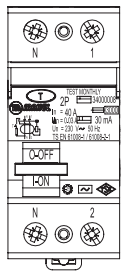

4 Kutuplu
(RCCB) 3kA

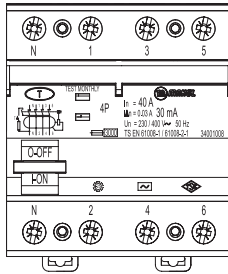

2 Kutuplu
(RCCB) 6kA

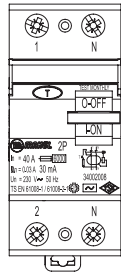

4 Kutuplu
(RCCB) 6kA

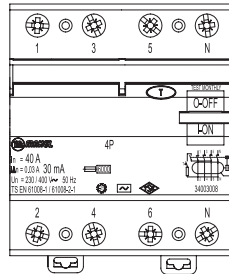

2 Kutuplu
(RCCB) 10kA

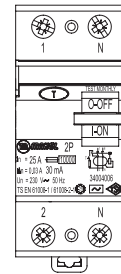

4 Kutuplu
(RCCB) 10kA

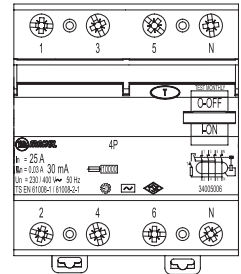

Bağlantı Şemaları

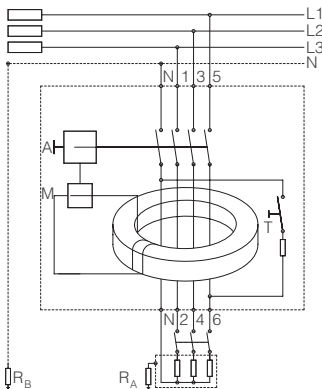

A : Açırma Rölesi
M : Açırma Bobini
RA : Koruma Topraklaması
RB : İşletme Topraklaması
T : Test Butonu

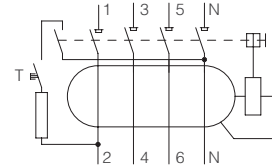
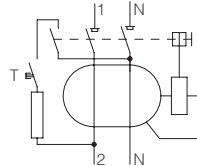
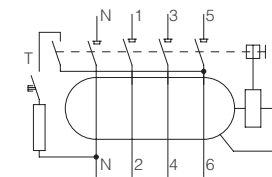
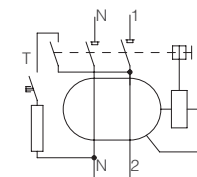

Darbe Akım Anahtarı

Aydınlatmanın iki ya da daha fazla noktadan kontrolünü sağlamak amacıyla kullanılır. Darbe akım anahtarlarının en önemli avantajı ışsız light butonları ile sınırsız sayıda aydınlatma kontrol noktası sağlamasıdır. Piyasada bu ürün darbe akım anahtarı, impuls röle veya telerüptör adıyla karşımıza çıkmaktadır. Şahıs binaları ve küçük ölçekli endüstriyel binalardaki aydınlatma devresinin kontrolü için kullanılmaktadır. Darbe Akım Anahtarı voltaj sinyali aldığıında çalışmaya başlar bu sinyal bir buton veya light anahtar vasıtası ile gönderebilir. İlk uyarım röleyi set (tersi) duruma geçirir sonraki uyarım reset (orijinal) duruma döndürür.

Makel Darbe Akım Anahtarları TS EN 60669-2-2 standardına uygun yapısı, alanındaki tüm kalite belgeleri ve geniş ürün portföyü ile birçok avantajı bir arada sunmaktadır.

Genel Özellikler

- ▶ 230V AC bobin gerilimine sahip ürün portföyü
- ▶ 1 kutup, seçenekleri ile birden fazla sayıda hattı tek bir darbe akım anahtarı ile kontrol etme avantajı
- ▶ İlgili ürün için geçerli olan EN 60669-2-2 standardına tam uyum
- ▶ Modüler yapısı ile otomat rayına montajlanabilme böylelikle kofra (panolara) tam uyum sağlar
- ▶ Manuel (el ile) kontrol edilebilme özelliği
- ▶ Ekstra ince boyutları ile az yer kaplar (1 modül yer kaplar)
- ▶ 230V - 50Hz değerlerine uygundur
- ▶ Yatay, dikey, düz kullanıma uygundur

Uygulama Alanları

İki ya da daha fazla noktadan aydınlatma kontrolünü sağlamak amacıyla kullanılan darbe akım anahtarları ile çok sayıda noktadan aç-kapa yapabilirsiniz. Özellikle topluma açık yaşam alanlarında (okul, hastane, otel, konut vb) tercih edilmektedir.

Teknik Bilgiler

İzolasyon Gerilimi	: 4000V
Elektriksel Şok Dayanım Gerilimi Uimp	: 4 kV
Dielektrik Dayanım Gerilimi	: 2000V
Max. İşletme Beyan Akımı	: 16 A
Max. İşletme Beyan Gerilimi	: 230V AC
Çalışma Gücü	: 16VA
Kullanım Sıcaklığı	: - 5°C + 40°C arası
Stoklama Sıcaklığı	: - 40°C + 80°C arası
Alev İletmez Özellikli Gövde Yapısı	: 960°C ısıya dayanıklı
Koruma Sınıfı	: IP 20
Bağlantı Kapasitesi	: 10 mm ² Rijit Kablo, 6 mm ² Bükülgen Kablo

Darbe Akım Anahtarı Ürün Özellikleri



Teknik Çizim

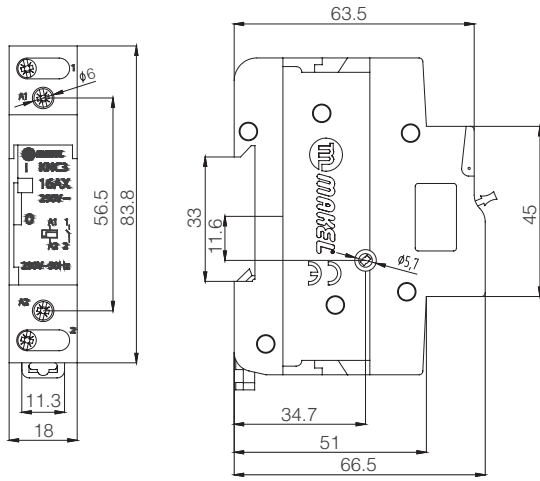

Bağlantı Şeması

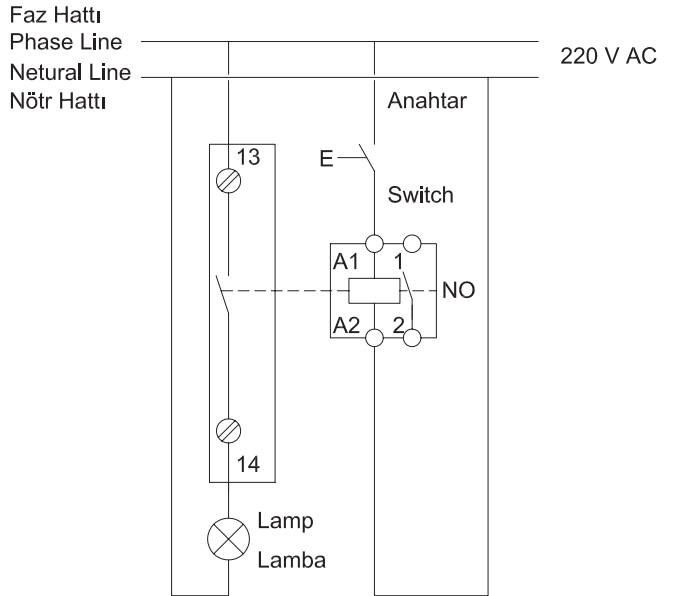

Kompakt Şalterler

Devre kesiciler normal devre şartlarında devreyi açmaya ve kapamaya, normal olmayan devre şartlarında (kısa devre ve aşırı akım) devreyi kesmeye yarayan mekanik bir koruma düzeneğidir. Kompakt şalterler, üzerinde termik ve manyetik koruma bulunan alçak gerilim devre kesicileri sınıfına girer.

IEC 60947-2 standardına uygun üretilen Makel Kompakt Şalterler, enerji dağıtım tablolarının ve bunların nakil hatlarının aşırı akımlara ve ani kısa devrelere karşı etkin olarak korunmasında güvenle kullanılabilir. Güvenliği ön planda tutan Makel, ürünlerinde gerilim taşıyan tüm kontakları tamamen izole etmiştir.

Her türlü ihtiyaca cevap verebilmek üzere 25 A'den 1600 A'e kadar ürün çeşitliliği ile sunulan Makel Kompakt Şalterler termik ve manyetik açma mekanizmaları ile donatılmış olup yüksek güvenlik ve kaliteyi bir arada sunmaktadır.

Mekanik açma butonu (Trip) ile kullanıcıya sunulan Makel Kompakt Şalterlerin ön yüzünde isimlendirme yapılabilmesi için etiket camı bulunurken aynı zamanda ürüne ait teknik bilgiler de yer almaktadır.

Makel Kompakt Şalterler farklı aksesuar seçenekleriyle kolay kullanım imkanı sağlamaktadır. Düşük gerilim bobini, açtırma bobini, kablo pabuçları için adaptörler, kumanda kolu, bağlantı uçları, yardımcı kontak, bara bağlantı aksesuarları, soketli ve çekmeceli tip kaideler, manuel tam otomatik şebeke jeneratör geçiş sistemleri ile daha etkin bir koruma sağlamaktadır.

Termik ve manyetik koruma sağlayan Makel kompakt şalterlere kaçak akım koruma blokları da entegre edilebilmektedir. Böylece ürüne yangın korumalı ve hayat korumalı bir devre kesici olma özelliği de kazandırılmış olmaktadır.

Makel Kompakt şalterlerin çalışmaları elektronik test cihazı ile ayrıntılı olarak kontrol edebilmektedir. Ürünün kaç kez ve hangi nedenle açıldığı, iç sıcaklığı vb. konular bu yöntem ile kolaylıkla kontrol edilebilmektedir.

Yapısı ve Çalışma Prensibi

Makel Kompakt Şalterler devreyi termik ve manyetik olarak korurlar.

Termik koruma (aşırı yük şartlarında koruma):

Termik koruma devreyi aşırı yüklerle karşı korur. Bu koruma işlemini sıcaklık değişimlerinde uzama kat sayıları birbirinden farklı iki metalin birleştirilmesiyle oluşan bimetal denen bir malzemeden faydalanarak yapar. Bimetal ısıtıldığında uzama kat sayısı daha az olan metale doğru bükülür.

Aşırı yüklenmelerde akım nominal akım değerinin üzerine çıkar, akımın artmasıyla doğru orantılı olarak kontaklardaki ve bimetal üzerindeki sıcaklık artar. Böylece bimetal artan sıcaklıkla beraber bükülerek kesici mekanizmasının açılmasına yardımcı olan bir tırnağı kurtararak kesiciyi devre dışı bırakır. Şalterin devreyi aşırı yüklenmelere ve aşırı akımlara karşı korumasını sağlar.

Manyetik koruma (kısa devre şartlarında koruma):

İki iletkenin birbiriyle teması veya toprakla teması hâlinde kısa devre oluşur. Kısa devrede aradaki direnç sifıra çok yakın bir değerdedir. Bu nedenle kısa devre akımı normal işletme akımının binlerce katına ulaşabilmektedir. Kısa devre akımı önlenmemesi hâlinde son derece zararlı ve tahrip edicidir. Bundan dolayı çok kısa bir süre içerisinde devrenin açtırılması gerekmektedir. Şalterin üzerinde bulunan manyetik mekanizmada kısa devre sırasında büyük bir manyetik alan endüklenir bu manyetik alanın oluşturduğu kuvvetle sabit nüve hareketli nüveyi hızla kendisine çeker, hareketli nüve bu hareketi sırasında açtırma mekanizmasına hızla çarparak sistemi anında açtırır.

Termik ve manyetik korumanın yanı sıra limitör özelliği en önemli koruma sistemidir. Limitör özelliği olarak da adlandırılan akım sınırlama özelliğinde sabit kontağa verilen U formu sayesinde kontaklardan akımlar ters yönde akar. Kısa devre esnasında sabit kontakla hareketli kontak arasında oluşan ters manyetik alan etkisiyle aralarında bir itme kuvveti oluşur ve hareketli kontak sabit kontakten ayrılır, araya ark direncinin de eklenerek kısa devre akımını % 75 oranında azaltarak şalterin ve devreye bağlı cihazların kısa devre esnasında zarar görmesini engeller.

Kompakt şalterin konumunu gösteren üç durum mevcuttur.

ON /I: Şalterin kontaklarının kapalı olduğunu gösterir. Bu durumda şalter kolu en üst pozisyonundadır.

TRIP: Şalterin herhangi bir arızadan (aşırı yük veya kısa devre) dolayı açtığını gösterir. Bu durumda şalter kolu ON ile OFF konumları arasında orta pozisyonundadır.

OFF/0: Şalterin kontaklarının açık olduğunu gösterir. Bu durumda şalter kolu en alt pozisyonundadır.

Trip pozisyonundaki şalteri ON pozisyonuna almak için;

Şalter kolu OFF yazısı istikametinde aşağı doğru bastırılır. Şalter 'KLİK' sesiyle beraber kurulacaktır (reset pozisyonu). Şalteri kapatmak için kolu ON istikametine doğru bastırırız.

NOT: Şaltere düşük gerilim bobini takılmışsa şalteri kapatmak ancak düşük gerilim bobini gerilimi anma değeri ile enerjilendirilmiş iken mümkündür.

Trip butonu: Açma mekanizmasının çalışmasını kontrol etmek amacıyla kapak üzerinde bulunan kırmızı renkli butondur. Bu butona basıldığında mekanizma çalışır ve şalterin kontakları ani olarak açılır.

Mekanik çalışma kontrolü (testi): Şalter 5 kez kapayıp açılır. Kol, rahatça hareket edebilmeli, 1 ve 0 konumlarında sabit olarak kalabilmelidir.

Genel Özellikler

- ▶ 160 A, 250 A, 400 A, 500 A, 630 A, 800 A ve 1600 A beyan akımı ile geniş ürün gamı
- ▶ 50 farklı ürün çeşidiyle geniş bir ürün gamı
- ▶ Özel, ergonomik tasarımıyla montaj kolaylığı
- ▶ Dışarıdan darbeye karşı dayanıklı gövde yapısı
- ▶ Isı ve ateşe karşı 960 °C kızaran tel deneyine uygunluk
- ▶ Türk Malı
- ▶ Anormal ısı ve ateşe karşı dayanıklı gövde
- ▶ BMC yanmaz, V0, termoplastik hammadde, Halogen Free
- ▶ Ayarlanabilir akım ve manyetik aralığı
- ▶ Mekanik ve elektriksel darbelere karşı dayanıklı ürünler
- ▶ Estetik, şeffaf polikarbonat kapaklı ürünler
- ▶ 5000 V dielektrik ve izolasyon testlerine dayanabilen ürünler
- ▶ 25 kA, 35 kA, 50 kA, 65 kA seçenekleri ile kısa devre testlerine dayanabilen ürünler
- ▶ IP20 koruma derecesi ürünler
- ▶ Üretim sırasında %100 kalite kontrol

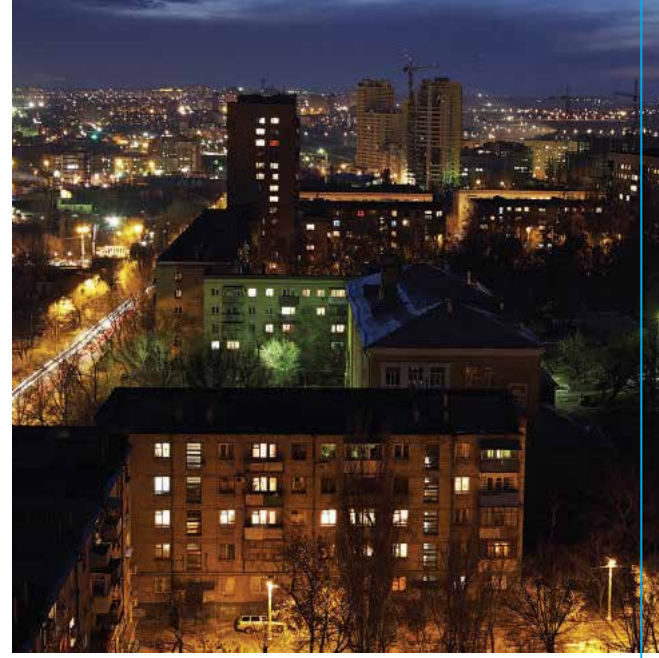

Uygulama Alanları

Ev, işyeri, alışveriş merkezleri, toki, sanayi tesisleri ve tüm yaşam mekanları.

Teknik Bilgiler

Beyan Anma Akımı In (A)	: 25 A, 32 A, 40 A, 50 A, 63 A, 80 A, 100 A, 125 A, 160 A, 200 A, 225 A, 250 A, 315 A, 400 A, 500 A, 630 A, 800 A, 1000 A, 1250 A, 1600 A
Beyan Anma Gerilimi Un (V)	: 380 /415 V AC
Koruma Şekli	: Termik/Manyetik Sabit, Manyetik Sabit/Termik Ayarlı
Beyan Çalışma Frekansı (Hz)	: 50/60 Hz
Kısa Devre Kesme Kapasitesi Inc (kA)	: 25 kA, 35 kA, 50 kA, 65 kA
Kutup Sayısı	: 3P, 4P
Ortam Hava Sıcaklığı (°C)	: -5°C / +40 °C
IP Koruma Derecesi	: IP 20
Montaj Biçimi	: DIN EN 50 022 35 mm, 70 mm raya ve pano montajı
MCCB Tipi	: Elektromekanik, AC
İletken Kesiti (mm ²)	: 1 mm ² - 100 mm ²
İlgili Standart	: TSE EN 60947-2

Kompakt Şalter Ürün Özellikleri



Kompakt Şalter Demonte Ürün

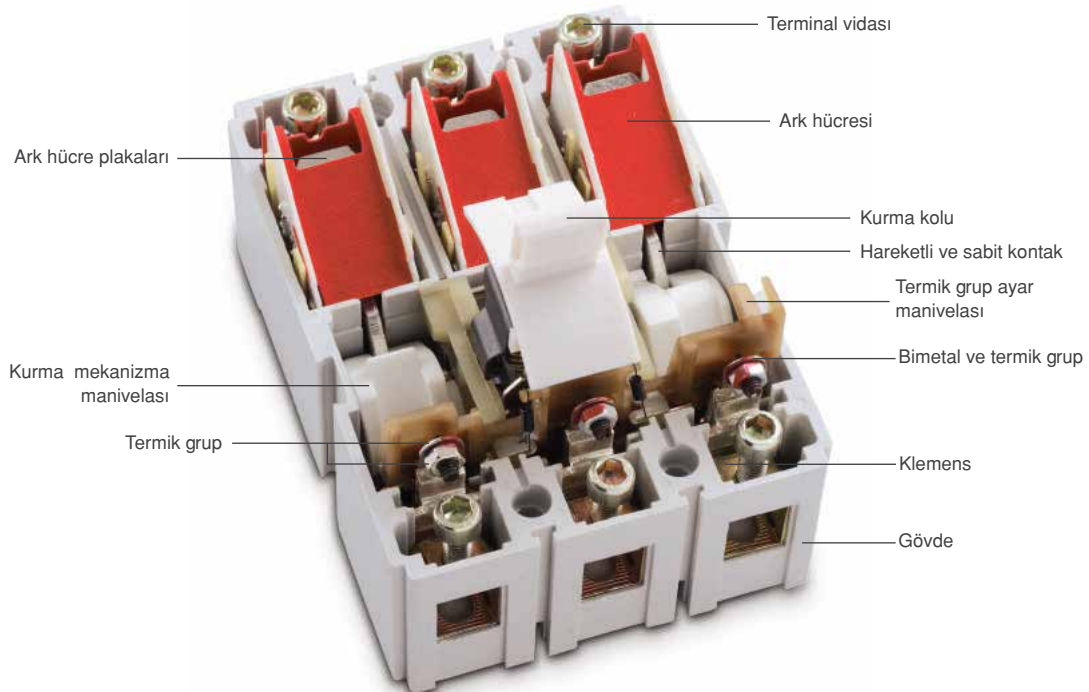

Teknik Çizimler

160 A Kompakt Şalter (MCCB)

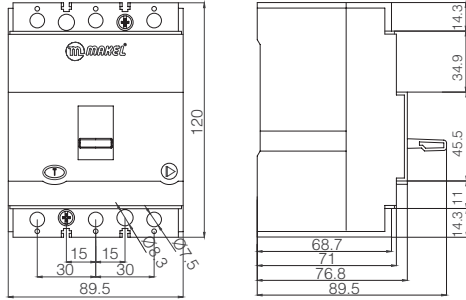

250 A Kompakt Şalter (MCCB)

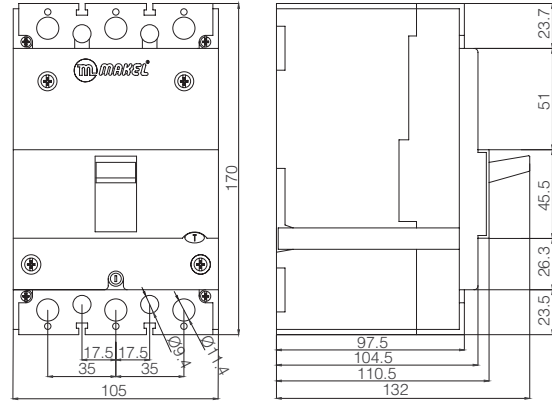

400 A Kompakt Şalter (MCCB)

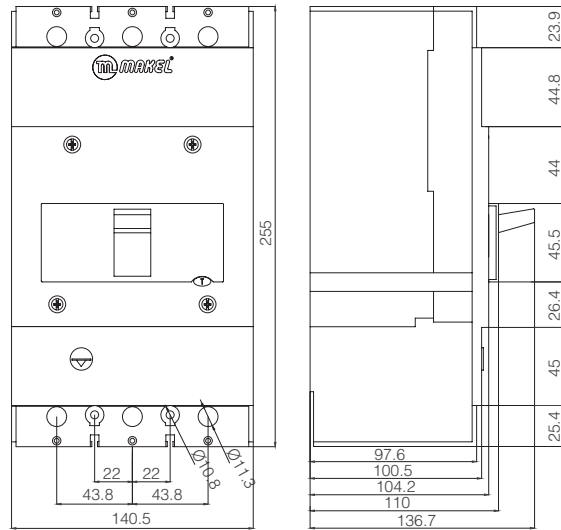

500 A, 630 A, 800 A Kompakt Şalter (MCCB)

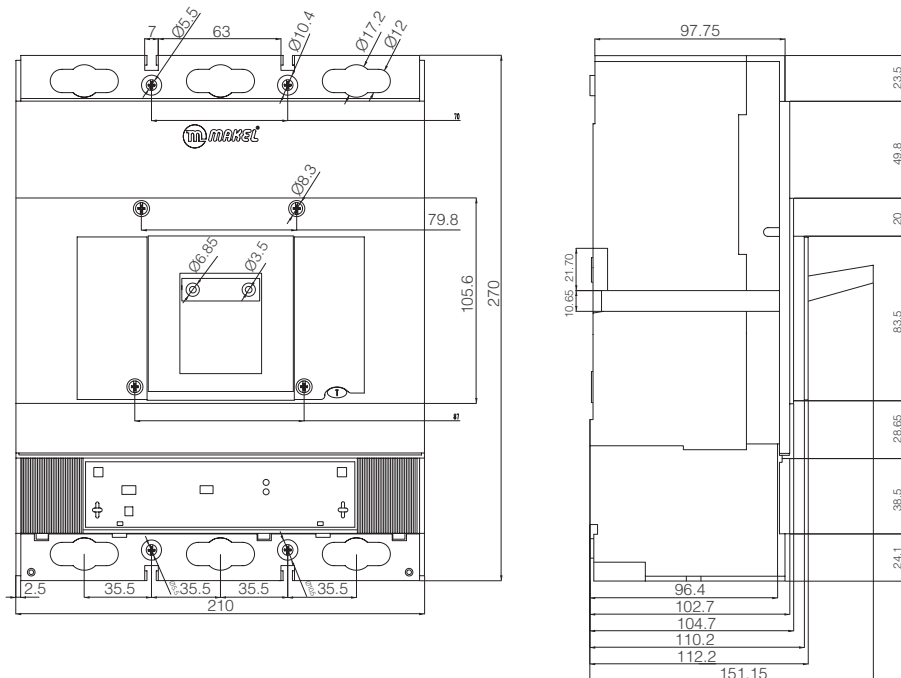

Kompakt Şalterler

Teknik Çizimler

1000 A, 1250 A, 1600 A Kompakt Şalter (MCCB) (Elektronik Tip)

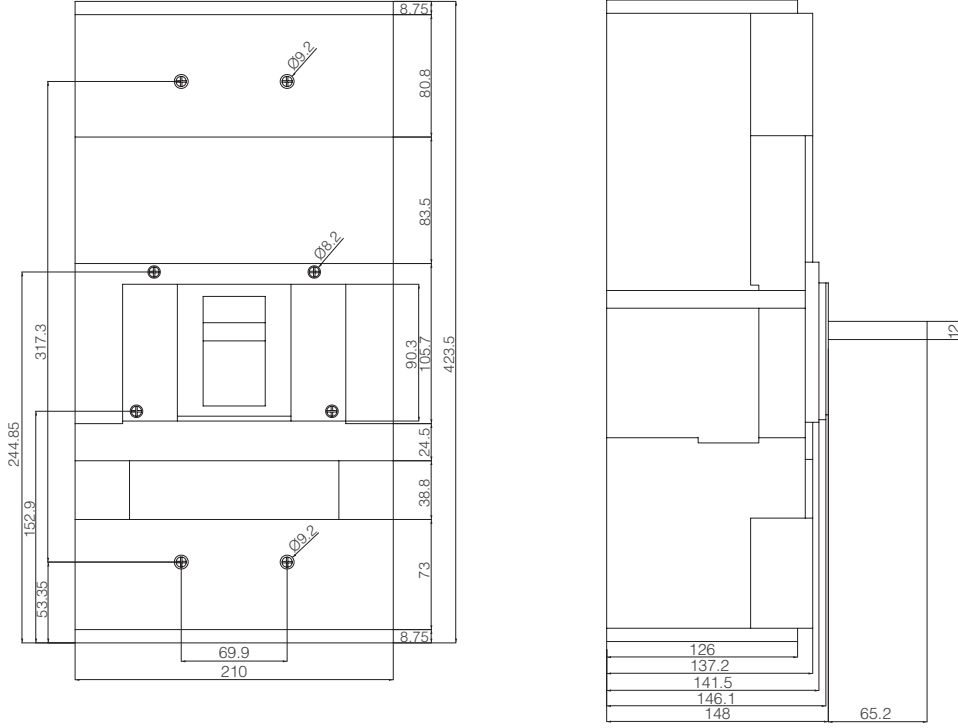

Bağlantı Şeması

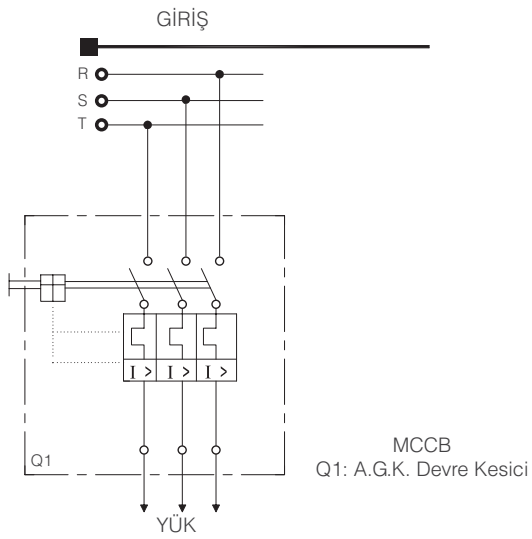

Devre kesiciler normal devre şartlarında devreyi açmaya ve kapamaya, normal olmayan devre şartlarında (kısa devre ve aşırı akım) devreyi kesmeye yarayan mekanik bir koruma düzeneğidir. Kompakt şalterler, üzerinde termik ve manyetik koruma bulunan alçak gerilim devre kesicileri sınıfına girer.

IEC 60947-2 standardına uygun üretilen Makel Kaçak Akım Korumalı Kompakt Şalterler, enerji dağıtım tablolarının ve bunların nakil hatlarının aşırı akımlara ve ani kısa devrelere karşı etkin olarak korunmasında güvenle kullanılabilir. Güvenliği ön planda tutan Makel, ürünlerinde gerilim taşıyan tüm kontakları tamamen izole etmiştir.

Her türlü ihtiyaca cevap verebilmek üzere 40 A'den 800 A'e kadar ürün çeşitliliği ile sunulan Makel Kaçak Akım Korumalı Kompakt Şalterler termik ve manyetik açma mekanizmaları ile donatılmış olup yüksek güvenlik ve kaliteyi bir arada sunmaktadır.

Elektrik devrelerinde oluşabilecek toprak kaçak akımlarının çok küçük değerleri dahil (> 30 mA) can güvenliği ve yangın açısından oldukça tehlikelidir. Bu küçük toprak kaçak akımlarını, normal kesiciler hissedemediğinden toprak kaçaklarına karşı ek bir koruma yapılmaktadır. Elektronik kesicilere toprak kaçak koruma sistemi, dışarıdan ek bir düzenek olmaksızın ilave edilebilmektedir. Bu sistem ile (0,1-1) x In hassasiyetinde bir koruma yapılmaktadır. Elektronik olmayan kesicilerde ve yukarıda belirtilen değerden daha düşük kaçak akımlara karşı koruma ihtiyacı duyulan elektronik kesicilerde, toprak kaçaklarına karşı koruma; Makel Kaçak Akım Korumalı Kompakt Şalterler ile yapılmaktadır. Makel ürünlerinde devre kesicinin toprak kaçak akımlarında açması için, kesiciye önceden uzaktan açtırma bobini veya yardımcı kontak bloğu aksesuarlarından birinin ya da ikisinin takılması gerekmektedir.

Kaçak Akım Korumalı Kompakt Şalterlerin hata akımı, koruma çeşidine ve ayrıca diğer algılama röleleri arasında seçiciliği sağlayacak şekilde uygun değerlerde ayarlanmalıdır. Standartlara göre hayat korumada bu değer 30 mA, yangın korumada ise (100-300-500-1000) mA olarak belirlenmiştir.

Montajda dikkat edilmesi gerekenler

- ▶ Bağlantı yapılacak tesisatın topraklaması yapılmış olmalıdır.
- ▶ Bağlantı yapılacak tesisatın nötr hattı izoleli olmalıdır.
- ▶ Kaçak Akım Korumalı Kompakt Şalterler pano elektrik girişlerine göre takılmalıdır. Enerji girişi mutlaka kompakt şalterin şebeke girişinden yapılmalıdır. Enerji girişi alttan yapılan panolarda ürün mutlaka şebeke girişinden bağlanmalıdır. Yük kısmından bağlantı yapılacak olursa kaçak akım ünitesi ve açtırma bobini zarar görür.



Kaçak Akım Korumalı Kompakt Şalter

Genel Özellikler

- ▶ Türk Malı
- ▶ 29 farklı Kaçak Akım Korumalı Kompakt Şalter ürün çeşidi
- ▶ Anormal ısı ve ateşe karşı dayanıklı gövde
- ▶ 960 °C kızaran tel deneyine dayanıklı ürünler
- ▶ BMC yanmaz, V0, plastik hammadde, Halogen Free
- ▶ Şık ve ergonomik tasarım
- ▶ Ayarlanabilir kaçak akım ve zaman aralığı
- ▶ Mekanik ve elektriksel darbelere karşı dayanıklı ürünler
- ▶ Estetik, şeffaf polikarbonat kapaklı ürünler
- ▶ 5000 V dielektrik ve izolasyon testlerine dayanabilen ürünler
- ▶ 35 kA, 50 kA, 65 kA seçenekleri ile kısa devre testlerine dayanabilen ürünler
- ▶ 40 A'den 800 A'e kadar geniş ürün gamı
- ▶ IP40 koruma derecesi ürünler

Uygulama Alanları

Üretim tesisleri, ağır sanayi ortamları, trafo, şebeke elektrik dağıtım merkezleri, bina, site, ev ve benzeri ortamlar

Teknik Bilgiler

Beyan Anma Akımı In (A)	: 40 A, 50 A, 63 A, 80 A, 100 A, 125 A, 160 A, 225 A, 250 A, 315 A, 400 A, 500 A, 630 A, 800 A
Beyan Anma Gerilimi Un (V)	: 380 /415 V AC
Koruma Şekli	: Termik, manyetik ve kaçak akım koruma
Beyan Çalışma Frekansı (Hz)	: 50/60 Hz
Kısa Devre Kesme Kapasitesi Inc (kA)	: 35 kA, 50 kA, 65 kA
Kutup Sayısı	: 4P
Ortam Hava Sıcaklığı (°C)	: -5°C / +40 °C
IP Koruma Derecesi	: IP 40
Montaj Biçimi	: Sabit
MCCB Tipi	: Elektromekanik, AC
İletken Kesiti (mm ²)	: 1 mm ² - 100 mm ²
İlgili Standart	: TSE EN 60947-2

Kaçak Akım Korumalı Kompakt Şalter Ürün Özellikleri

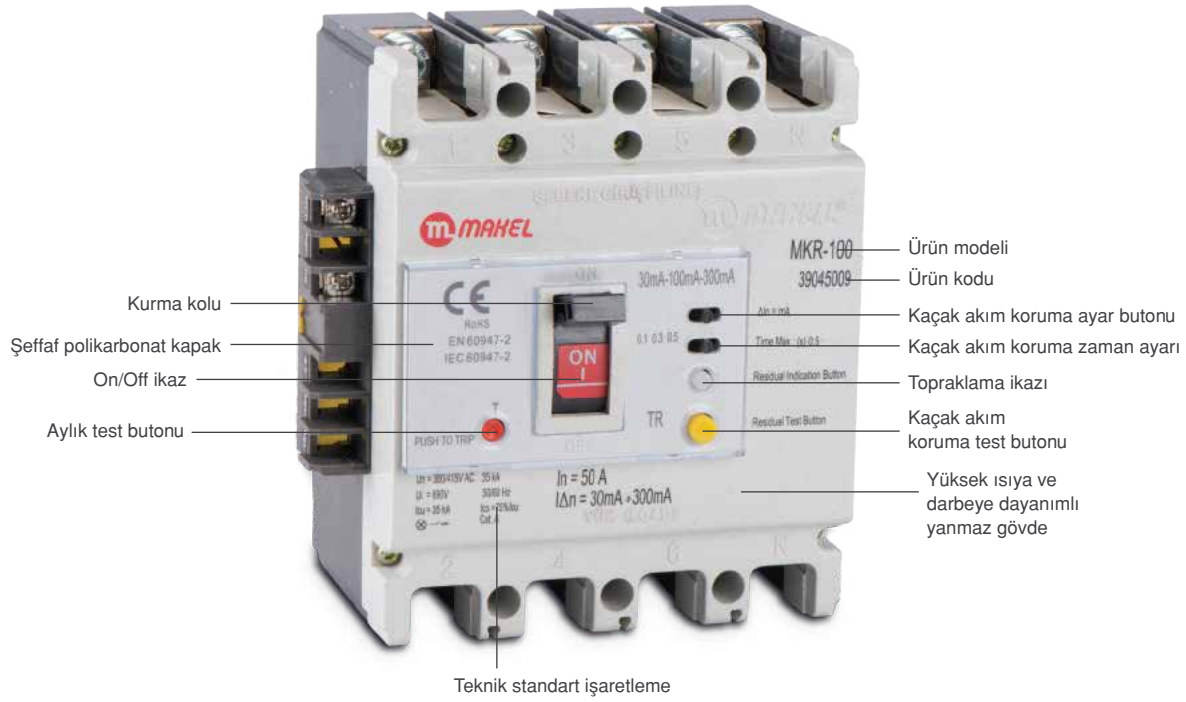

Kaçak Akım Korumalı Kompakt Şalter Demonte Ürün

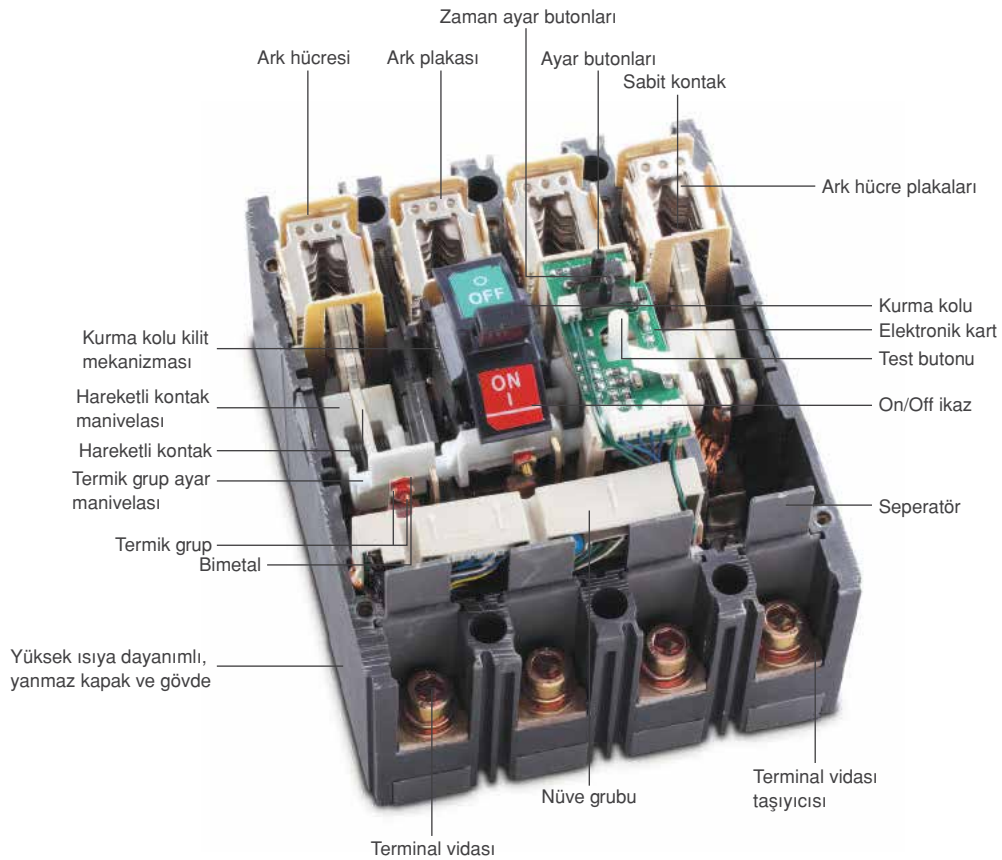

Kaçak Akım Korumalı Kompakt Şalter

Bağlantı Şeması

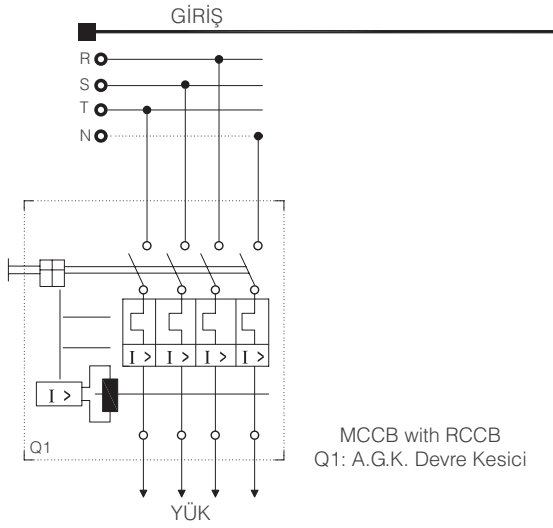

Teknik Çizimler

100 A Kaçak Akım Korumalı Kompakt Şalter

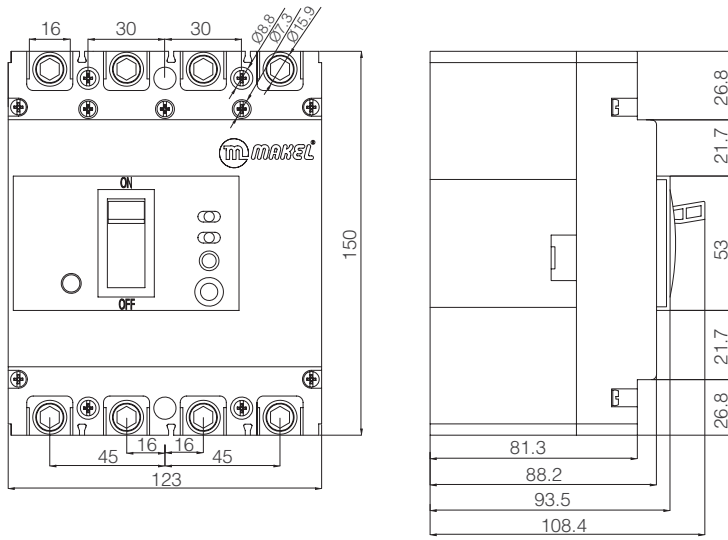

225 A Kaçak Akım Korumalı Kompakt Şalter

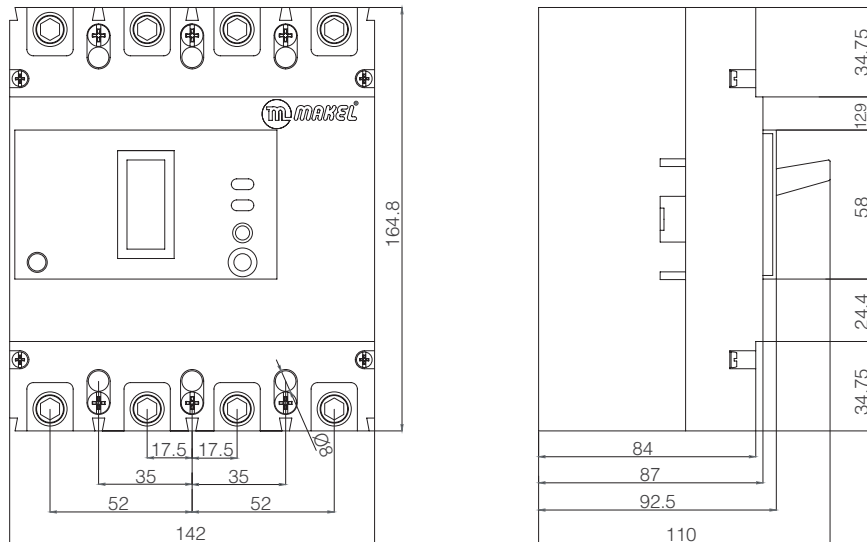

400 A Kaçak Akım Korumalı Kompakt Şalter

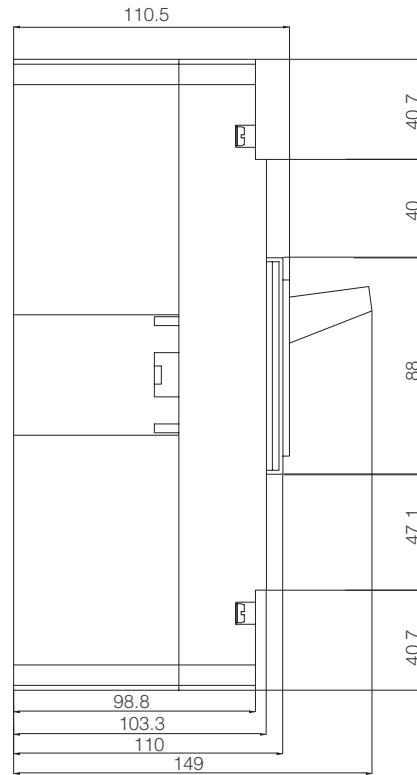
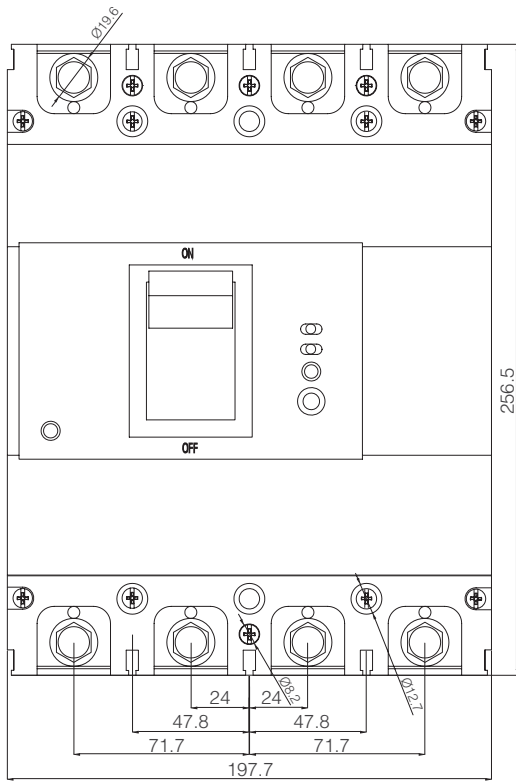

500 A, 630 A, 800 A Kaçak Akım Korumalı Kompakt Şalter

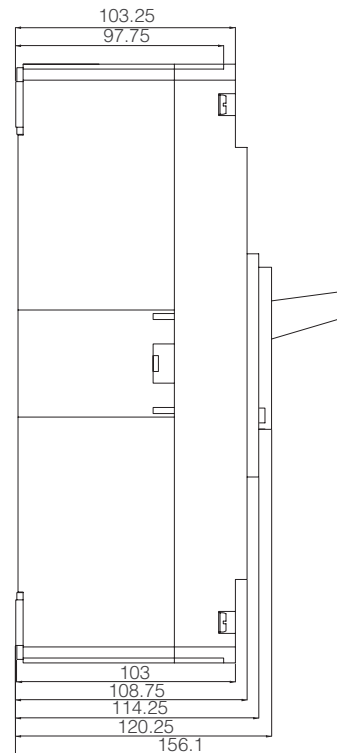
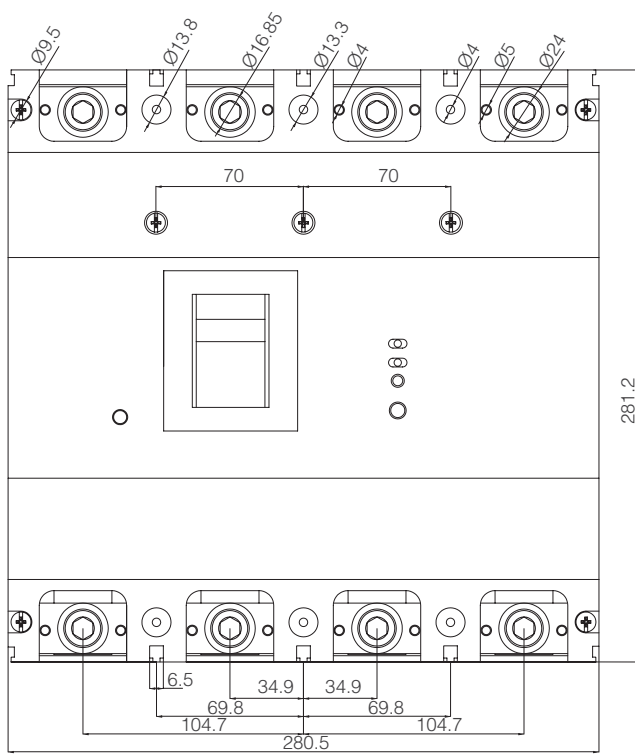

3 Kutuplu Güç Kontaktörleri

Alçak Gerilim Kontaktörleri

Makel Kontaktörler, bir elektrik devresinin açılmasını veya kapanmasını sağlayan, normal konumu açık duruma denk olan bağlantı aygıtıdır. Makel Kontaktörler, çalışma ve kullanma tarzı bakımından kontaktörleri diğer anahtar türlerinden ayıran en önemli özelliği devreyi daha sık açıp kapamaya ve aynı zamanda uzaktan kumanda ile kontrol edilebilir olmasıdır.

Kontaktörler genel olarak ana akımı iletecek bileşen ve anahtarlama tetikleme mekanizmasından oluşur. Ana akımı geçiren bileşenler, ana ve yardımcı kontaklar büyük amperajlı kontaktörlerde kullanılan seperatör (ark söndürme hücreleri) ve bağlantı uçlarıdır. Tetikleme sistemi elemanları ise demir nüve, bobin ve yaydan meydana gelir.

Kontaktörler, uluslararası IEC 60947-4-1, TS EN60947-4-1 standartlarına uygun olarak üretilir ve test edilir.

Kontaktörler sadece tek başlarına devre koruma elemanı olarak kullanılamazlar ancak termik röleyle birlikte kullanıldığında devreleri aşırı yük akımlarına karşı korurlar.

Uygulama Alanları

Başta elektrik motorlarına yol verilmesi, kompanzasyon, ısıtma ve soğutma sistemlerinin devreye alınıp devreden çıkarılması, aşırı yükte işlev görmesi, normal elektrik devresinden akım geçmesinde, kapama, taşıma devrelerinde ve sistemlerinde kullanılır. Kontaktörler uzaktan kumanda edilebilme özelliğine sahiptir.

Kontaktörler, uluslararası IEC 60947-4-1, TS EN60947-4-1 standartlarına ayrıca CE ve RoHS direktiflerine uygun olarak üretilir.

Makel Kontaktörlerinin ana ve yardımcı kontak blokları kolayca takılıp çıkartılır. Ayrıca Makel kontaktörler üç uçlu bobine sahip olmasından dolayı montaj kolaylığı ve bağlantı esnekliği sağlanmıştır.

Kontaktörlerin bobinleri özel olarak tasarlanmış olup ana bobin geriliminin 0,8 ile 1,1 katı (176 V-240 V AC) arasında güvenle kumanda edilir. Kontaktörlerimiz, çift bobin izolasyonlu olduğundan dolayı ses, ısınma, gürültü, kontak titremesi ve kaynaması yapmaz.

Kontaktörler - 5°C ile 55°C arasındaki ortam sıcaklığında tam verimli çalışır, panolara vida veya standart 35 mm DIN ray ile kolay monte edilir. AC Kontaktörler kullanılan hammadde ile 1000 V'luk gerilime dayanıklıdır.

Kontaktörlerin Temel Görevleri

Kontaktörler, herhangi bir bozulmaya veya kaynamaya maruz kalmadan yüksek akım değerlerini taşımalıdır. Bu özellik kontakların (kontak yüzey teknolojisi ile kaynak teknolojisi) kalitesine bağlıdır.

Özellikle AC -3 sınıfında ve kondansatör kumandasında kontaktör seçimi çok önemlidir.

Kontaktör kapalı iken, kontaklar üzerinden akan akım ısınmaya neden olur. Bu ısınma uluslararası standartlarda sınıflandırılmıştır. Uluslararası IEC 60947-4-1, TS EN60947-4-1 standartlarına göre sürekli termik akım (Ith) 8 saat boyunca ana kontaklardan geçirildiğinde kontaktör terminalerindeki maksimum ısı artışı 65 K' yı aşmamalıdır.

Kontaktör akımı keserken birbirinden ayrılan kontaklar arasında elektrik arki oluşur. Ark termik etki sonucu kontak malzemesinden kopan elektron ve iyon akımıdır.

Ark sıcaklığı binlerce dereceye ulaşabilir ki, bu ısı kesme hücrelerini ve kontakların yapımında kullanılan metal ve yalıtkanların taşıyabileceği sıcaklığın çok üzerindedir.

Bu sebepten dolayı kontaktörlerde açma kapama esnasında oluşan ark mümkün olduğunca çabuk sona ermelidir. Dolayısı ile yüksek akımlarda tıpkı devre kesicilerdeki gibi kontaktörlerde de ark hücreleri kullanılmaktadır.

Kontaktörlerin Seçimi ve Kullanma Kategorileri

Kontaktör seçiminin en önemli noktalarından biri, kullanılacak yükü iyi analiz etmek ve ani yük karakteristik büyüklüklerini iyi tespit edebilmektir.

Kontaktörlerin kullanma kategorileri kontaktörün açma akımını, kesme akımını ve güç faktörünü belirler, kullanma kategorilerinde AC sınıfı alternatif akım altında çalışan DC sınıfı ise doğru akım altında çalışan kontaktörleri belirler.

Uluslararası IEC 60947-4-1, TS EN60947-4-1 standartlara göre AC1, AC2, AC3, AC4, AC5, AC6, AC7, AC8 kullanım kategorileri tanımlanmıştır .

AC1 - Kullanma Sınıfı: Genellikle ısıtıcılar gibi aktif yük çeken ve güç faktörü 0,95 ile 1 arasında değişen alternatif akım yükleri bu sınıfın içerisine girer.

AC2 - Kullanma Sınıfı: Bilezikli asenkron motorların kumanda edilmesinde kullanılır. Motorun yol alması boyunca nominal akımın 2,5 katı gibi bir akım çeker, kontaktörün ana kontakları bu akımı kaldıracak şekilde tasarlanmıştır.

AC3 - Kullanma Sınıfı: Kafesli asenkron motorların kumanda edilmesinde kullanılır. Kullanma kategorilerinin içerisinde en yaygın olanıdır. Asansörler, konveyörler, yürüyen merdivenler, soğutucular ve pompaların kumandası gibi çok çeşitli kullanım araçları vardır.

AC4 - Kullanma Sınıfı: Bilezikli asenkron makinelerle kafesli asenkron makinelerin ters akımına frenlenmesi ve kesik çalışmalarını kumanda eder. Yol verme anında motorlar nominal akımın 6-7 katı gibi bir akım çeker. AC4 sınıfı kontaktörler bu akım değerinde açma ve kapama yapabilecek şekilde tasarlanmıştır.

AC5 - Kullanma Sınıfı: Elektrik deşarj ve akkor flaman lambaların kontrol düzenlerinin anahtarlanmasında kullanılır.
AC-5a AC akım deşarj lambalarının anahtarlanması
AC-5b AC akım akkor flamanlı lambaların anahtarlanması

AC6 - Kullanma Sınıfı: Transformator anahtarlanması ve kompanzasyon panolarında kondansatörün kapasitif yük kontrolü ve anahtarlanması, akımla frenleme, yön deęiştirme, impulsu çalışma sistemlerinde kullanılır.
AC-6a AC akım transformatorlerin anahtarlanması
AC-6b AC akım kondansatör gruplarının anahtarlanması

AC7 - Kullanma Sınıfı: Ev cihazlarında, benzer uygulamalarda ve az endüktif yüklü sistemlerde kullanılır.

AC8 - Kullanma Sınıfı: Aşırı yük salıcıların elle yeniden kurmalı ve otomatik olarak başlangıç konumuna gelen sızdırmaz soğutucu kompresör motor kontrolü.
AC-8a AC akım manuel resetlemeli termik rölelerle donatılmış hermetik tip kompresör motorlarının kontrolü
AC-8b AC akım otomatik resetlemeli termik rölelerle donatılmış hermetik tip kompresör motorlarının kontrolü



3 Kutuplu Güç Kontaktörleri

Teknik Bilgiler

AC Kontaktör

	M06 -6A	M06 -9A	K09-9A-1	K09 12A	KNC1 -0911	KNC1 -1211	KNC1 -1811
Kullanım Sınıfı	AC 3	AC 3	AC 3	AC 3	AC 3	AC 3	AC 3
Anma Akımı (A)	6	9	9	12	9	12	18
Anma Yalıtım Gerilimi (V)	690	690	690	690	690	690	690
Anma Darbe Dayanım Gerilimi Uimp (kV)	6	6	6	6	6	6	6
Termik Akım I th(A)	20	20	20	20	20	20	32
Motor Kontrolü 3 ph AC A/K (kW)	220 V/1,5 380 V/2,2 660 V/3	1,5 2,2 3	2,2 4 4	2,2 4 4	2,2 4 5,5	3 5,5 7,5	4 7,5 9
Mekanik Ömür (A/K/A/K (Saat))	1 000 000	1 000 000	1 000 000	1 000 000	1 000 000	1 000 000	1 000 000
Elektriksel Ömür (A/K/A/K (Saat))	100 000	100 000	100 000	100 000	100 000	100 000	100 000
Yardımcı Kontak Sayısı	1NA veya 1NK	1NA veya 1NK	1NA veya 1NK	1NA veya 1NK	1NA veya 1NK	1NA veya 1NK	1NA veya 1NK
İletken Kesiti (mm ²)	1	1	1	1	1,5	1,5	2,5
Metrik Vida (M)	M3	M3	M3	M3	M3,5	M3,5	M3,5
Max. sıkma torku (Nm)	0,6N	0,6N	0,6N	0,6N	0,8N	0,8N	0,8N
Çalışma Frekansı (Hz)	50 Hz	50 Hz	50 Hz	50 Hz	50 Hz	50 Hz	50 Hz
Koruma Sınıfı	IP 20	IP 20	IP 20	IP 20	IP 20	IP 20	IP 20
Ağırlık (Kg)	0,355	0,355	0,355	0,355	0,355	0,355	0,355

	KNC1 -2511	KNC1 -3211	KNC1 -4011	KNC1-5011	KNC1-6511	KNC1-8011	KNC1-9511
Kullanım Sınıfı	AC 3	AC 3	AC 3	AC 3	AC 3	AC 3	AC 3
Anma Akımı (A)	25	32	40	50	65	80	95
Anma Yalıtım Gerilimi (V)	690	690	690	690	690	690	690
Anma Darbe Dayanım Gerilimi Uimp (kV)	8	8	8	8	18,5	22	25
Termik Akım I th(A)	50	50	60	80	80	125	125
Motor Kontrolü 3 ph AC A/K (kW)	5,5 11 15	7,5 15 18,5	11 18,5 30	15 22 33	18,5 30 37	22 37 45	25 45 45
Mekanik Ömür (A/K/A/K (Saat))	1 000 000	800 000	800 000	800 000	800 000	600 000	600 000
Elektriksel Ömür (A/K/A/K (Saat))	100 000	80 000	80 000	80 000	80 000	60 000	60 000
Yardımcı Kontak Sayısı	1NA veya 1NK	1NA veya 1NK	1NA veya 1NK	1NA veya 1NK	1NA veya 1NK	1NA veya 1NK	1NA veya 1NK
İletken Kesiti (mm ²)	4	6	10	10	16	25	35
Metrik Vida (M)	M4	M4	M4	M8	M8	M8	M10
Max. sıkma torku (Nm)	1,2N	1,2N	1,2N	3,5N	3,5N	3,5N	4N
Çalışma Frekansı (Hz)	50 Hz	50 Hz	50 Hz	50 Hz	50 Hz	50 Hz	50 Hz
Koruma Sınıfı	IP 20	IP 20	IP 20	IP 20	IP 20	IP 20	IP 20
Ağırlık (Kg)	0,549	0,553	1,125	1,128	1,130	1,375	1,375

Teknik Bilgiler

AC Kompanzasyon Kontaktör

	KNC19-09	KNC19-12	KNC19-18	KNC19-25	KNC19-32
Kullanım Sınıfı	AC - 6b	AC - 6b	AC - 6b	AC - 6b	AC - 6b
Anma Akımı (A)	9	12	18	25	32
Anma Yalıtım Gerilimi (V)	660	660	660	660	660
Anma Darbe Dayanım Gerilimi Uimp (kV)	6	6	6	8	8
Termik Akım I th(A)	20	20	32	50	50
3 ph AC A/K 400/440 V (kVAr)	4	6	9	12	18
Mekanik Ömür (A/K/A/K (Saat)	1 000 000	1 000 000	1 000 000	1 000 000	800 000
Elektriksel Ömür (A/K/A/K (Saat)	100 000	100 000	100 000	100 000	80 000
Yardımcı Kontakt Sayısı	1NA veya 1NK	1NA veya 1NK	1NA veya 1NK	1NA veya 1NK	1NA veya 1NK
İletken Kesiti (mm ²)	1,5	1,5	2,5	4	6
Metrik Vida (M)	M3,5	M3,5	M3,5	M4	M4
Max sıkma torku (Nm)	0,8N	0,8N	0,8N	1,2N	1,2N
Çalışma Frekansı (Hz)	50 Hz	50 Hz	50 Hz	50 Hz	50 Hz
Koruma Sınıfı	IP 20	IP 20	IP 20	IP 20	IP 20
Ağırlık (Kg)	0,432	0,437	0,437	0,622	0,633

	KNC19-40	KNC19-50	KNC19-65	KNC19-80	KNC19-95
Kullanım Sınıfı	AC - 6b	AC - 6b	AC - 6b	AC - 6b	AC - 6b
Anma Akımı (A)	40	50	65	80	95
Anma Yalıtım Gerilimi (V)	660	660	660	660	660
Anma Darbe Dayanım Gerilimi Uimp (kV)	8	8	18,5	22	25
Termik Akım I th(A)	60	80	80	125	125
3 ph AC A/K 400/440 V (kVAr)	20	25	30	36	45
Mekanik Ömür (A/K/A/K (Saat)	800 000	800 000	800 000	600 000	600 000
Elektriksel Ömür (A/K/A/K (Saat)	80 000	80 000	80 000	60 000	60 000
Yardımcı Kontakt Sayısı	1NA veya 1NK	1NA veya 1NK	1NA veya 1NK	1NA veya 1NK	1NA veya 1NK
İletken Kesiti (mm ²)	10	10	16	25	35
Metrik Vida (M)	M4	M8	M8	M8	M10
Max sıkma torku (Nm)	1,2N	3,5N	3,5N	3,5N	4N
Çalışma Frekansı (Hz)	50 Hz	50 Hz	50 Hz	50 Hz	50 Hz
Koruma Sınıfı	IP 20	IP 20	IP 20	IP 20	IP 20
Ağırlık (Kg)	1,204	1,209	1,209	1,451	1,451

3 Kutuplu Güç Kontaktörleri

AC Kontaktör Ürün Özellikleri

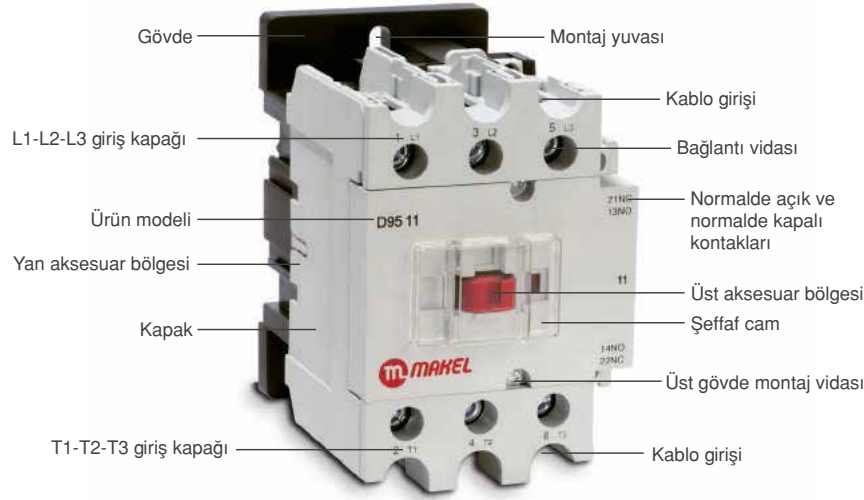

Mini Kontaktör Ürün Özellikleri

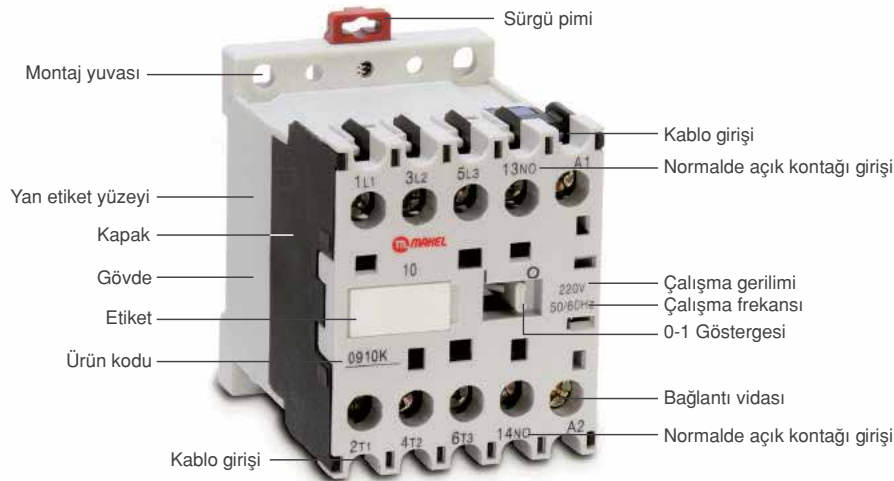

AC Kompanzasyon Kontaktörlerinin Ürün Özellikleri

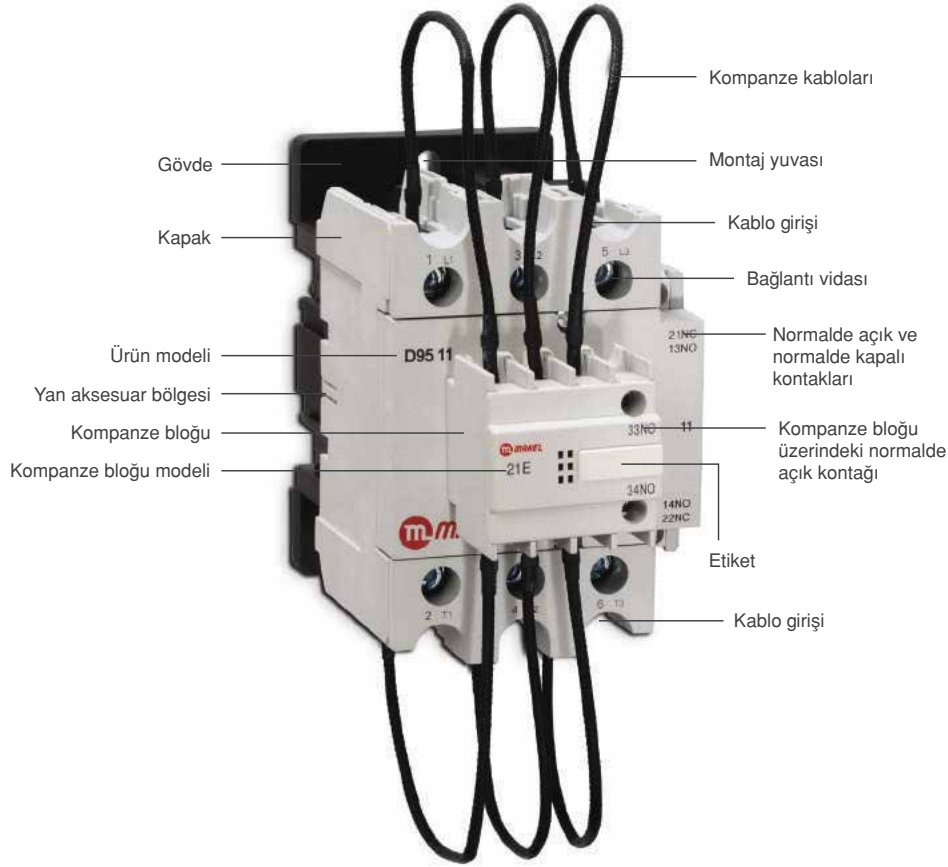

Bağlantı Şeması

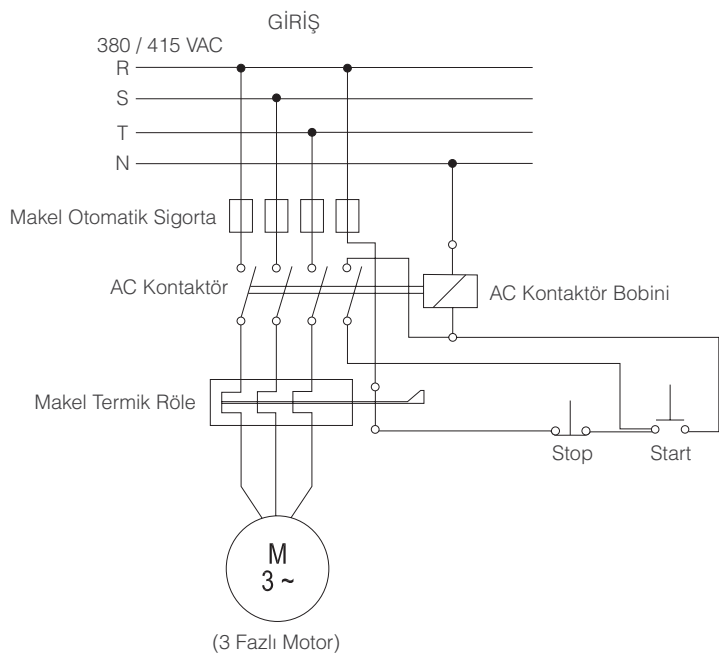

3 Kutuplu Güç Kontaktörleri

Teknik Çizimler

AC Kontaktör 18A

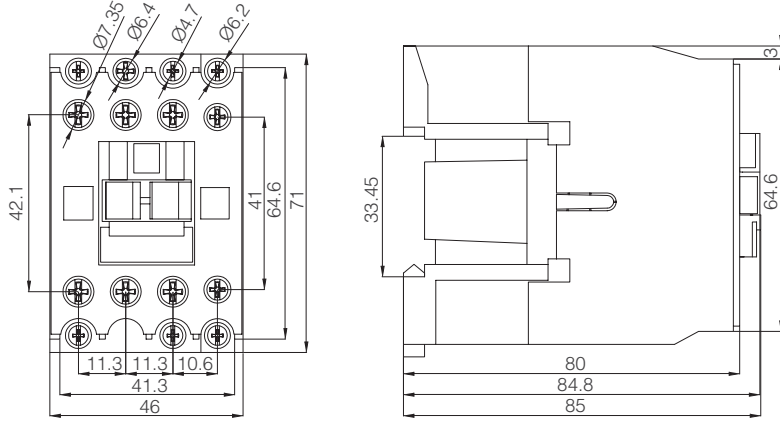

AC Kontaktör 32A

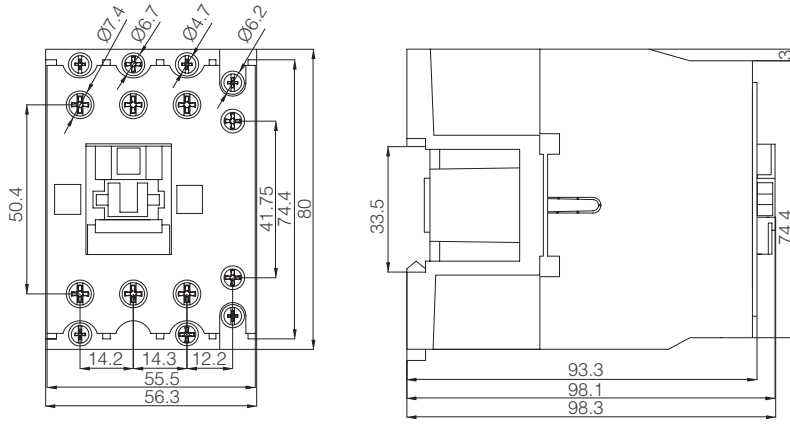

AC Kontaktör 65A

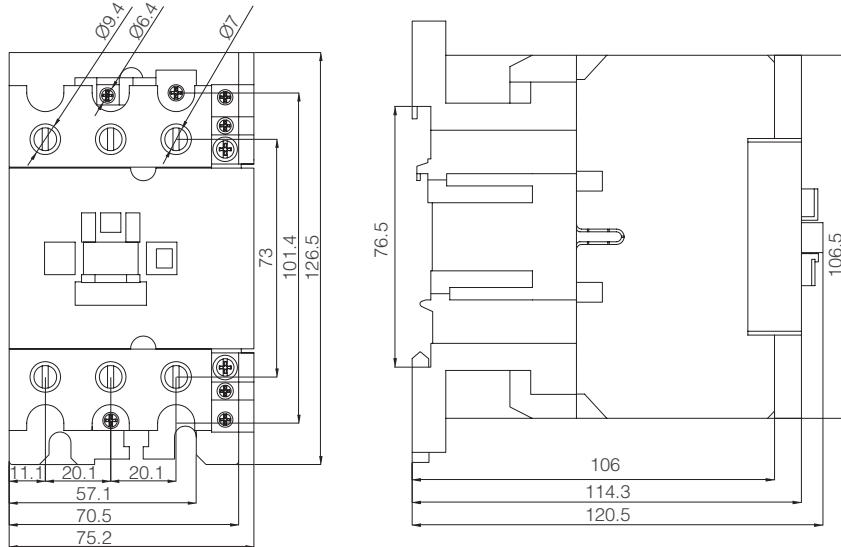

AC Kontaktör 95A

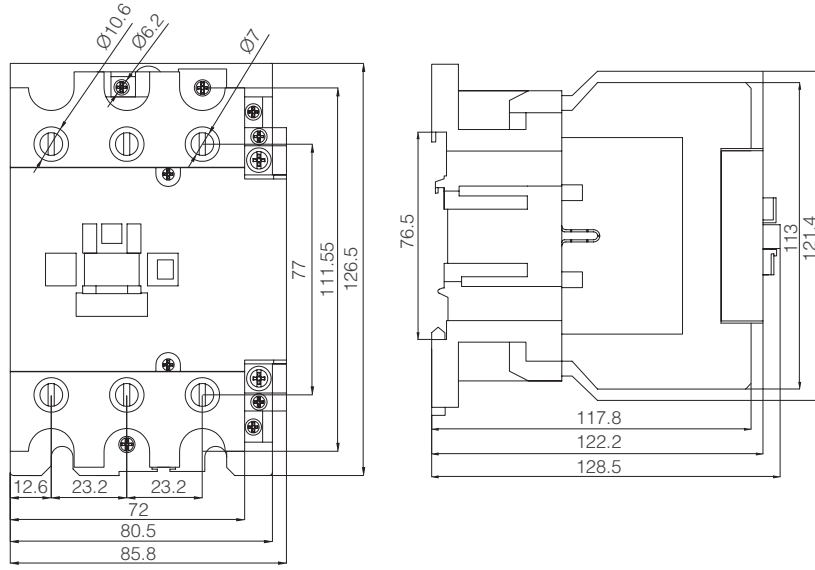

Mini Kontaktörler K09

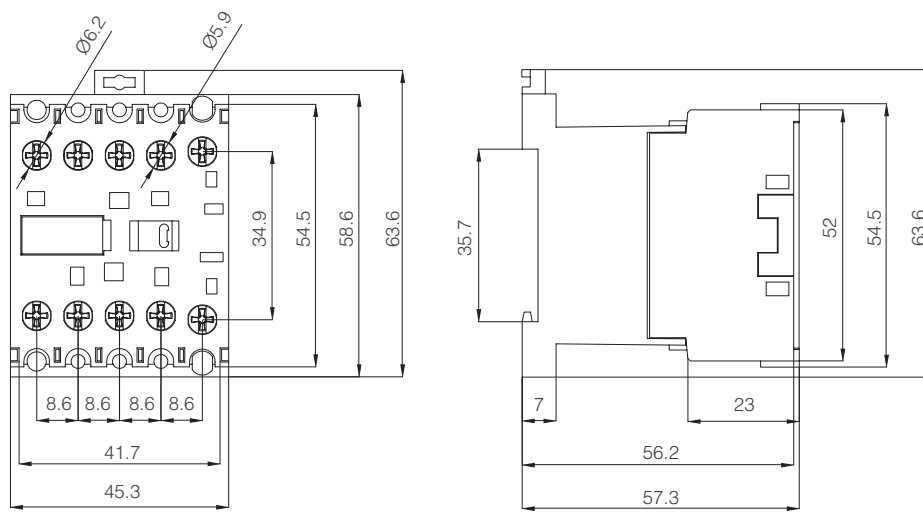

Mini Kontaktörler M06

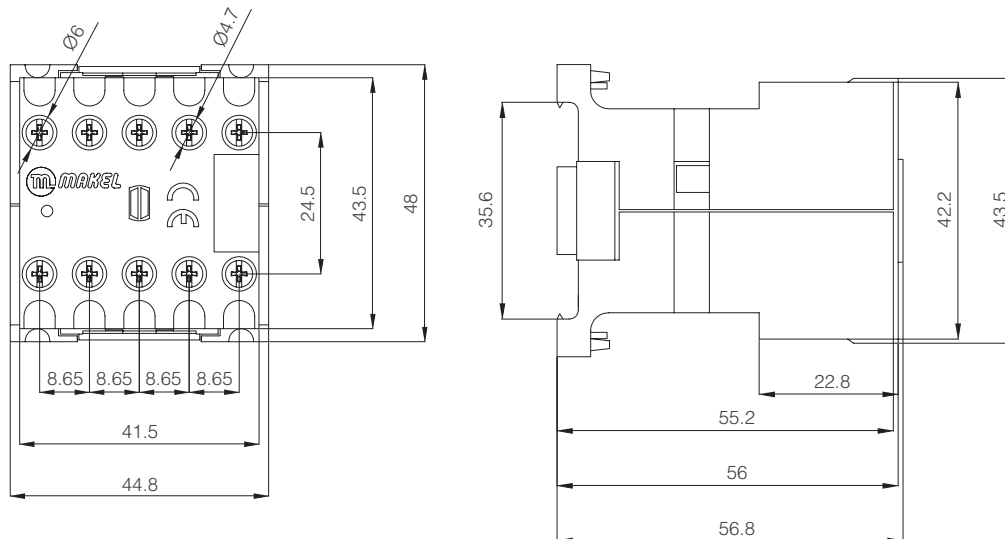

3 Kutuplu Güç Kontaktörleri

Teknik Çizimler

Kompanzasyon Kontaktörü 18A

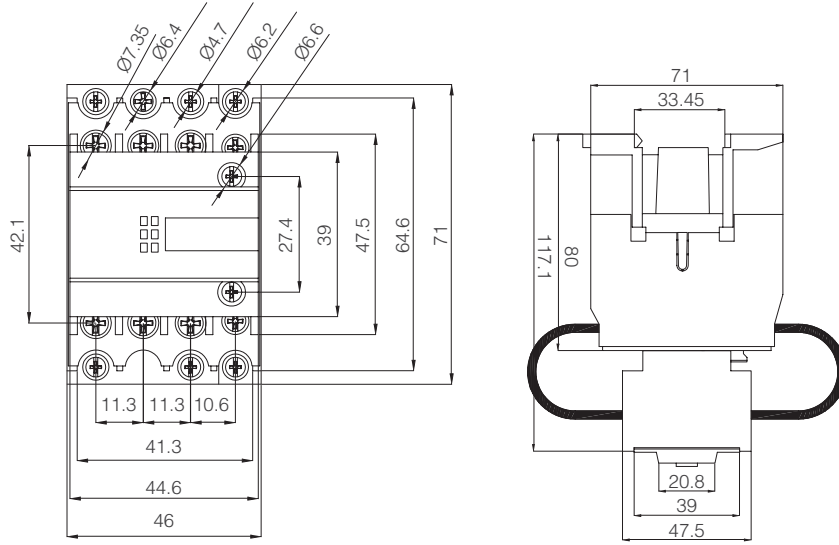

Kompanzasyon Kontaktörü 32A

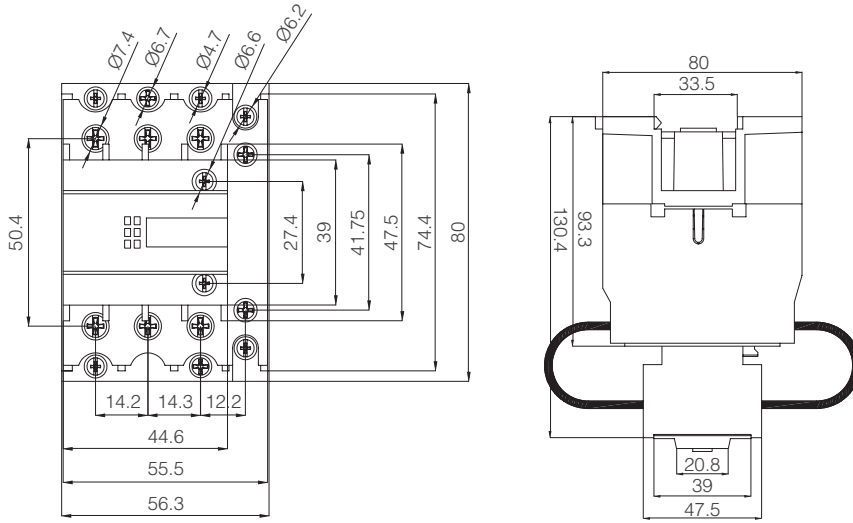

Kompanzasyon Kontaktörü 65A

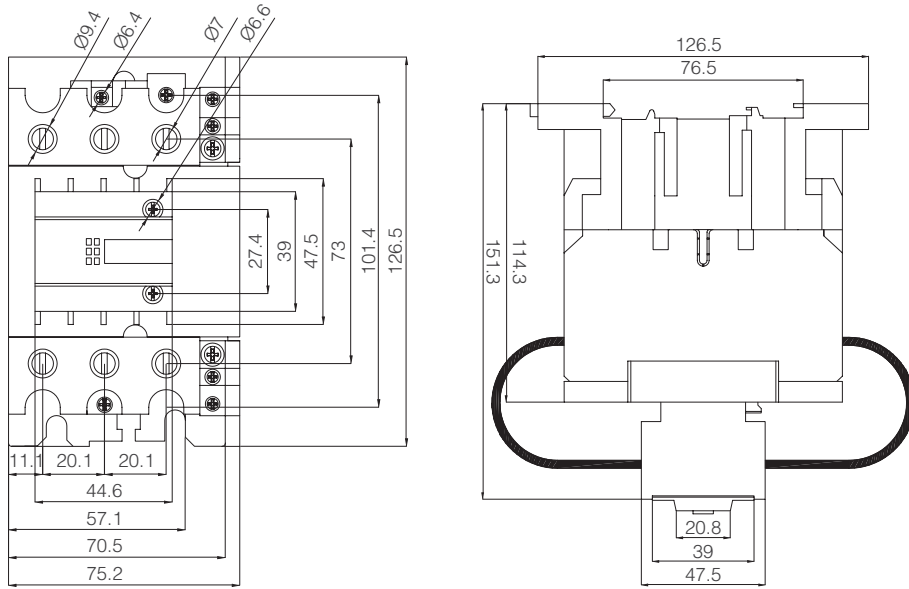

Kompanzasyon Kontaktörü 95A

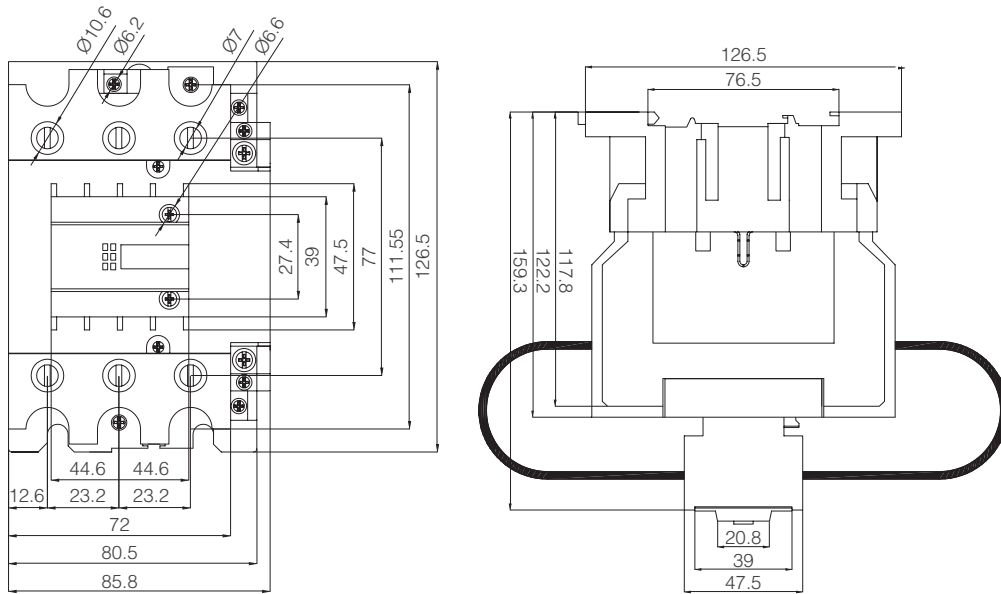

3 Kutuplu Güç Kontaktörleri

Teknik Çizimler

KNHC-16-20-25 Modüler Kontaktör 16-20-25A 230V AC 2 Kutuplu 2NO-1NO+1NC-2NC

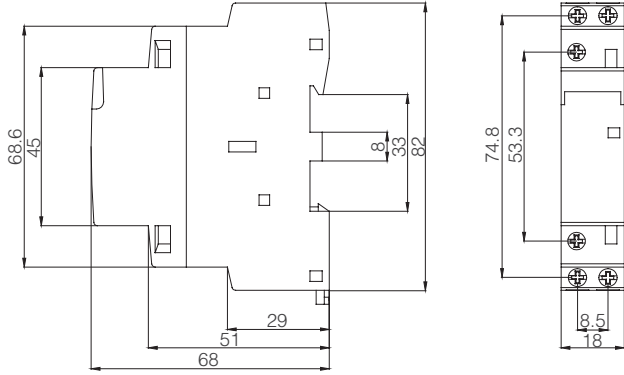

KNHC-40-63 Modüler Kontaktör 40-63A 230V AC Kutuplu 2NO-1NC+1NC-2NC

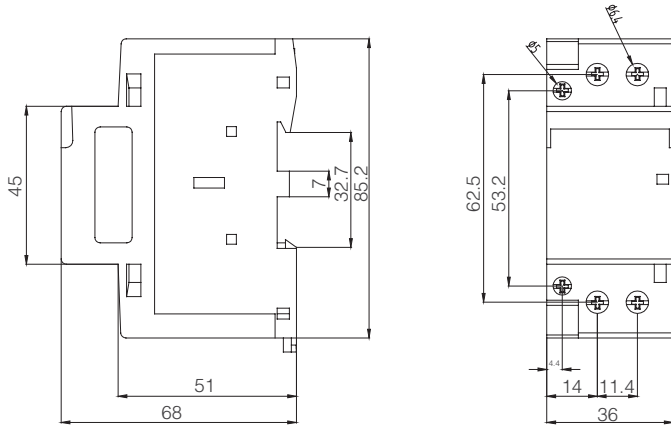

KNHC-16-20-25 Modüler Kontaktör 16-20-25A 230V AC 4 Kutuplu 4NO-2NO+2NC-4NC-3NO+1NC-3NC+1NO

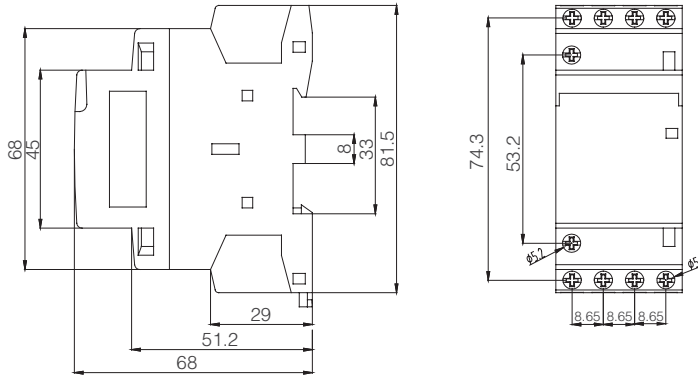

KNHC-40-63 Modüler Kontaktör 40-63A 230V AC 4Kutuplu 4NO-2NO+2NC-4NC-3NO+1NC-3NC+1NO

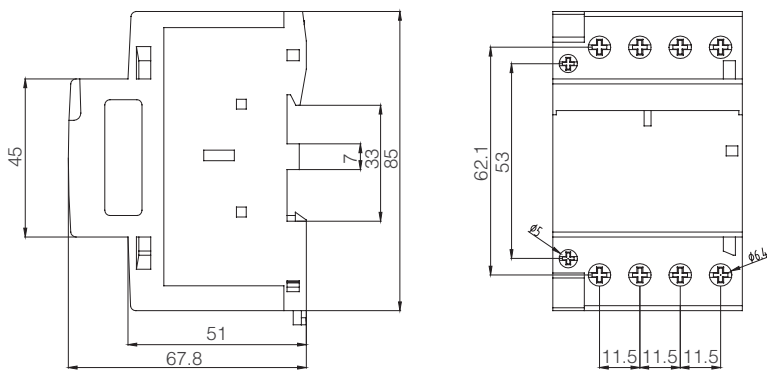

Teknik Bilgiler

Nominal Gücü kW (380V/415V) 50 HZ	: 4, - 5,5 - 7,5 - 11 - 15 - 18 - 22 - 30 - 37 - 45
AC3 Nominal Akımı (A)	: 9, 12, 18, 25, 32, 40, 50, 65, 80, 95
ACI (Ith) Termik Akımı (A)	: 20, 32, 50, 60, 80, 125
Bobin Gerilimi (V AC)	: 220V
Yardımcı Kontak Sayısı	: 1NA+1NK

Teknik Çizimler

AC Kontaktör KNC1 12A 4 Kutuplu NC (220V AC)

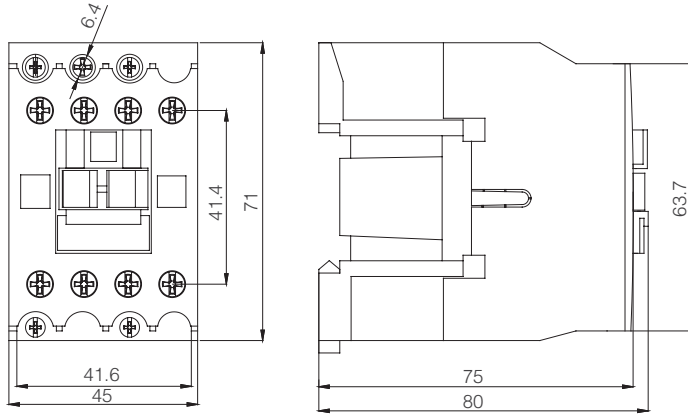

AC Kontaktör KNC1 25 A 4 Kutuplu NC (220V AC)

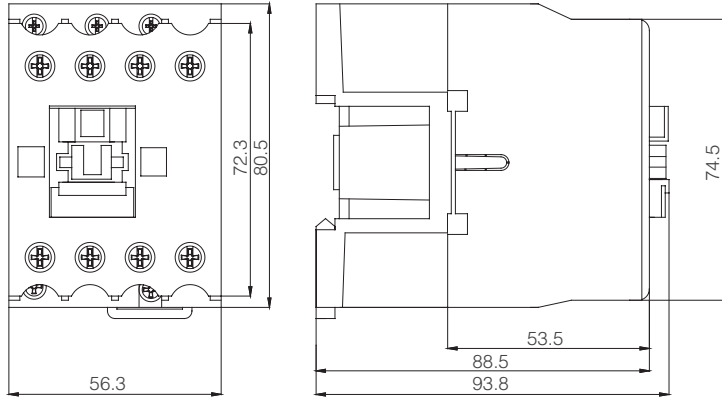

4 Kutuplu Güç Kontaktörleri

Teknik Çizimler

AC Kontaktör KNC1 40-50-65 A 4 Kutuplu NC (220V AC)

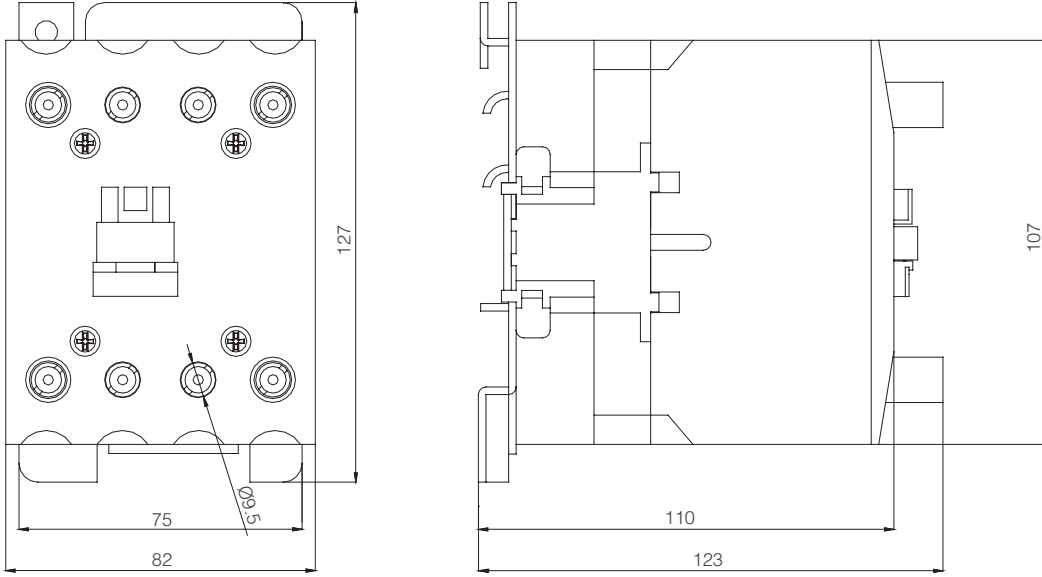

AC Kontaktör KNC1 95 A 4 Kutuplu NC (220V AC)

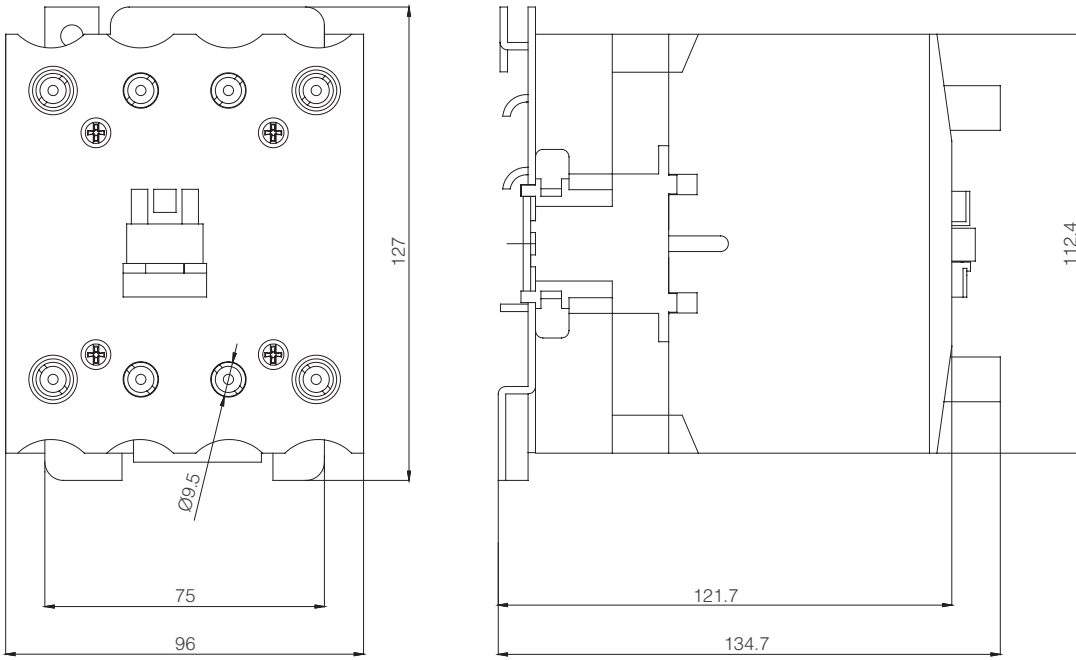

Teknik Bilgiler

Nominal Gücü kW (380V/415V) 50 HZ	: 4, - 5,5 - 7,5 - 11 - 15 - 18 - 22 - 30 - 37 - 45
AC3 Nominal Akımı (A)	: 9, 12, 18, 25, 32, 40, 50, 65, 80, 95
ACI (Ith) Termik Akımı (A)	: 20, 32, 50, 60, 80, 125
Bobin Gerilimi (V AC)	: 24V
Yardımcı Kontakt Sayısı	: NA+NK

Teknik Çizimler

DC 24V Kontaktör 18A

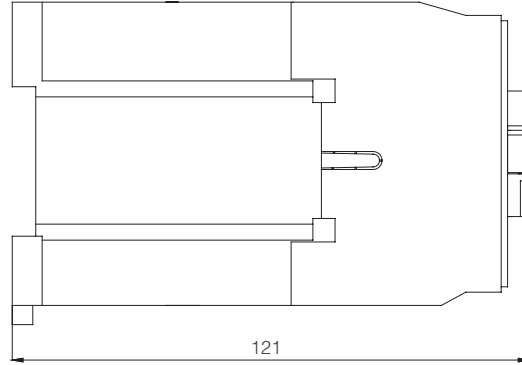
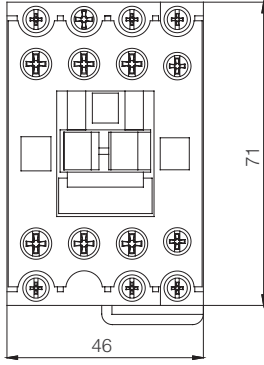

DC 24V Kontaktör 32A

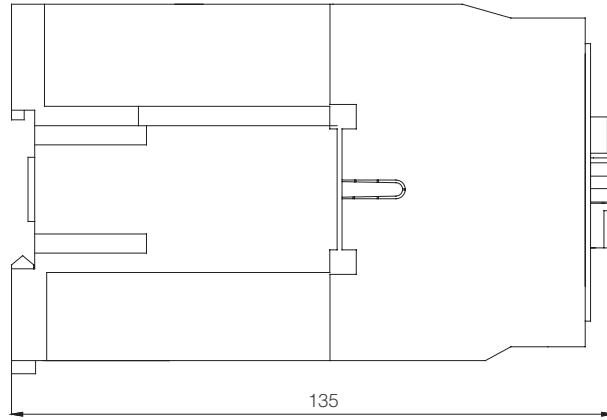
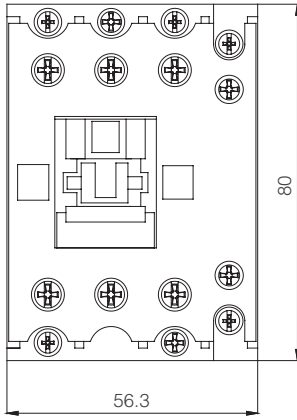

Teknik Çizimler

DC 24V Kontaktör 65A

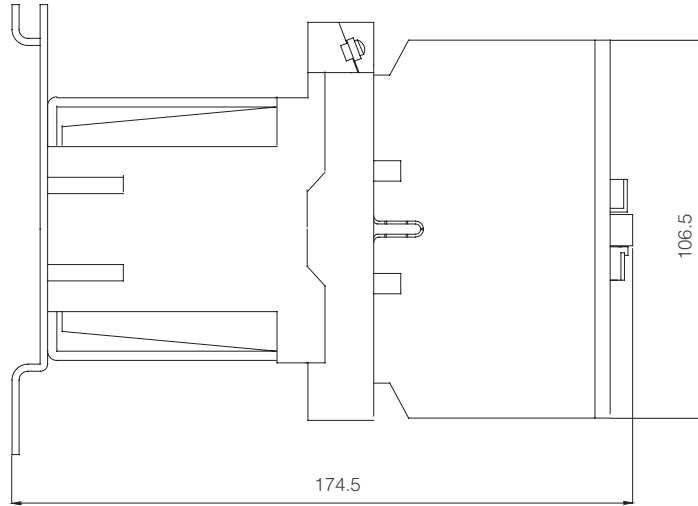
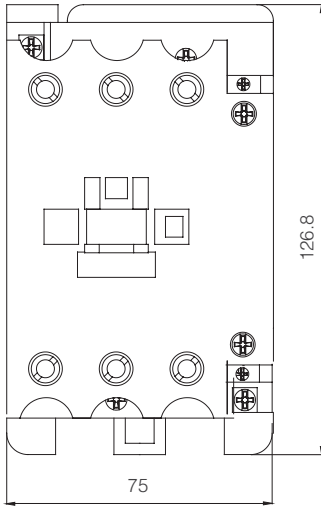

DC Mini Kontaktör M06

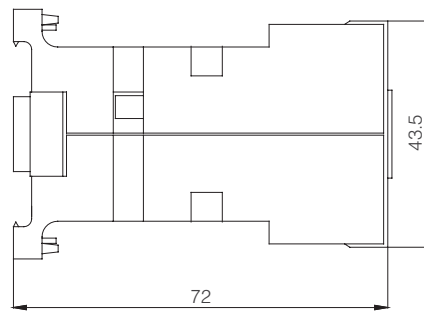
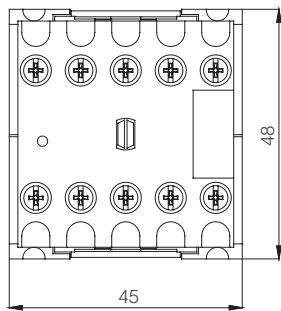

DC Mini Kontaktör K09

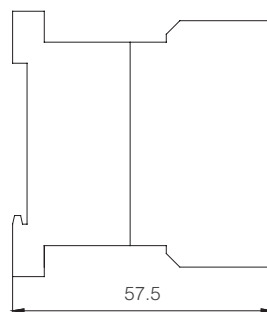
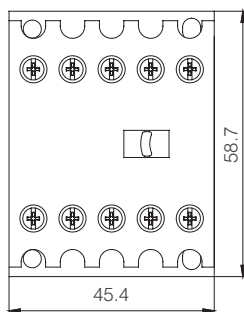

Motor Koruma Şalterleri

Makel Motor Koruma Şalterleri, elektrik motorlarının uzaktan kumandası gerektirmeyen durumlarında motoru başta faz kaybı, aşırı yük ve kısa devrelere karşı termik-manyetik koruyan elektrik şalt ürünleridir. TS EN 60947-4-1 standartlarına göre 0,1A' den 32 A'e kadar çeşitli anma akımlarında 3kA kısa devre kesme kapasitesinde ve ISO 9001:2000 yönetim sistemine uygun CE ve RoHS sertifikalı olarak üretilmektedir.

Makel Motor Koruma Şalterleri, termik-aşırı akım, manyetik-kısa devre akımı olmak üzere iki açma elemanı ile donatılmıştır. Makel Motor Koruma Şalterlerini, devre kesicilerden ve otomatik sigortalardan ayıran en önemli özellikleri ise -Aşırı akım ya da kısa devre oluşması durumunda tüm fazları aynı anda keserek motoru ve sistemi koruma altına alır -Kısa devre durumunda motoru çok kısa sürede (mili saniye) kapatarak ortaya çıkabilecek hasarları engeller.

Makel KNS 12 tip şalterler özel olarak motor koruması için tasarlanmıştır. TS EN 60947-4-1 kullanılarak sabitlenir. KNS 12 tip şalterleri 15 kW (380/400)'a kadar olan elektrik motorlarının korumasında kullanılmaktadır. Aksesuar çeşitleriyle kullanıcının ihtiyacı duyacağı bütün talepleri karşılanmaktadır.

Genel Özellikler

Makel Motor Koruma Şalterleri (alçak gerilim motor yol vericileri) TS EN 60947-4-1 standartına göre 0.1 A'den 32 A'e kadar üretilmektedir. Motor koruma şalterleri, normal hıza getirmek için motorlara yol vermek, motorların sürekli çalışmasını temin etmek. Motorun besleme gerilimini kestirerek işletme ısı yüklerine karşı ve ilgili devrelerin ve motorların korunması için imkanlar sağlamak üzere üretilen AC motor yol vericileridir. Bağlı bulunduğu motor devrelerini hem termik hemde manyetik olarak korurlar. Motor Koruma Şalterleri 15 kW (380 V) kadar olan. Motorların aşırı yük ve kısa devre korumasında kullanılmaktadır.

Motor Koruma Şalterlerinin Özellikleri

- ▶ Motor koruması, motor koruma şalteri içinde bulunan termik manyetik koruma araçlarıyla sağlanır.
- ▶ Manyetik elemanların (kısa devre koruması) açma eşiği, termik açma akımları için kullanılan maksimum motor koruma şalteri değerinin yaklaşık 13 katına eşittir ve başka bir değere ayarlanamaz.
- ▶ Termik elemanlar (aşırı yük koruma), ortam sıcaklığındaki değişimlere karşı otomatik korumaya sahiptir.
- ▶ Motorun nominal çalışma akımı, kademeli bir düğme ile gösterilir. Ayrıca personel koruması da sağlanmıştır.
- ▶ Tüm elektrikli parçalar direkt temasa karşı korumalıdır.
- ▶ Bir düşük gerilim açma ünitesi ekleyerek motor koruma şalterinin gerilim düşümü durumunda enerjisinin kesilmesi sağlanır. Böylece kullanıcıda, motora yeniden yol verilmesi için "I" start butonuna basılması gerektiğinden, normal gerilim sağlandığında makinanın aniden yol almasına karşı korunmuş olur.
- ▶ Bir şönt açma ekleyerek, cihaz enerjisinin uzaktan kumanda yoluyla kesilmesi sağlanır.
- ▶ Hem açık hem de kutulu motor koruma şalteri operatörleri, "O" stop konumunda 3 adete kadar asma kilitte kilitlenebilir. Yalıtım için uygun olduklarından, açık konumda bu motor koruma şalterleri yeterli bir yalıtım mesafesi sağlar ve operatörlerin konumu ile hareketli kontakların gerçek konumunu gösterir.

Motor Koruma Şalterleri

Uygulama Alanları

Makel Motor Koruma Şalterleri kullanım alanları çok çeşitlidir. Başta elektrik motorlarına yol verilmesi, kompanzasyon, ısıtma ve soğutma sistemlerinin devreye alınıp devreden çıkarılması, aşırı yükte işlev görmesi, normal elektrik devresinden akım geçmesinde, kapama, taşıma devrelerinde ve sistemlerinde kullanılır. Motor koruma şalterler uzaktan kumanda edilebilme özelliğine sahiptir.

Geniş aksesuar seçenekleri ile kullanıcıların tüm ihtiyaçlarına cevap verecek ürün çeşitliliğine sahiptir. Motor Koruma Şalterleri ile beraber Makel Motor Koruma Röleleri (PTC'li) kullanılması durumunda motor sargı sıcaklığı da kontrol altına alınmış olacaktır.

Motor koruma şalterlerin aksesuar blokları kolayca takılıp çıkartılır. Ayrıca motor koruma şalterleri ıslak ortamlar için muhafaza kutusuna sahiptir. Montaj kolaylığı ve bağlantı esnekliği de sağlanmıştır.

Motor koruma şalterleri - 5°C ile 55°C arasındaki ortam sıcaklığında tam verimli çalışır, panolara vida veya standart 35 mm DIN ray ile kolay monte edilir. Motor koruma şalterleri kullanılan hammadde ile 1000 V'luk gerilime dayanıklıdır.

Teknik Bilgiler

Özellikler	KNS 12
Kullanım Sınıfı	AC 3
Kutup Sayısı	3 Kutuplu
Anma Gerilimi (V) AC	380V /415 V
Anma Akımı (A) AC	0,1 A ' den 32 A ' e kadar
Anma Yalıtım Gerilimi (V)	690
Anma Darbe Dayanım Gerilimi Uimp (kV)	6
Termik Akım I _{th} max. = I _n max. (A)	32
Mekanik Ömür (operasyon)	1 000 000
Elektriksel Ömür (AC 3 sınıfına göre)	100 000 operasyon
Kısa Devre Kesme Kapasitesi (I _{cu}) 400 V	3 kA
İşletme Kısa Devre Kesme Kapasitesi (I _{cs}) 400 V	> (8 - 12) *I _n
Min.- max . iletken kesiti (mm)	0,75 4
Min. - max. sıkma torku (Nm)	2 --3
Çalışma Frekansı (Hz)	50/60 Hz
Koruma Sınıfı	IP 20
Kullanım Ömrü	10 Yıl
Ağırlık (Kg)	0,260

Bağlantı Şeması

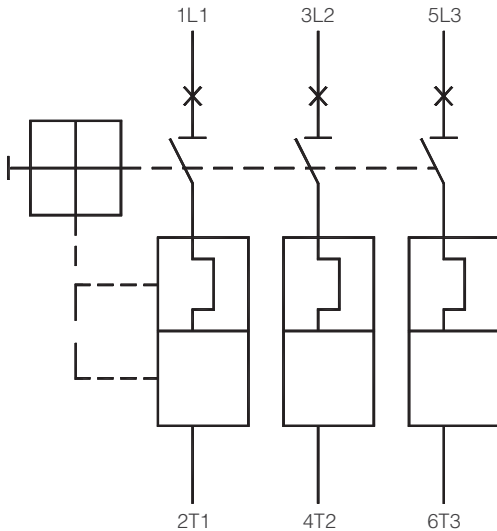

Motor Koruma Şalterlerinin Özellikleri

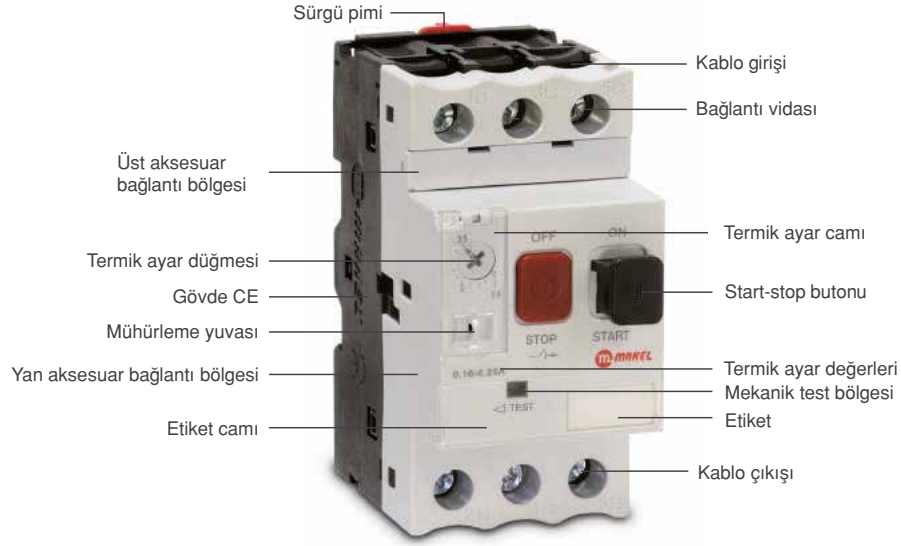

Teknik Çizim

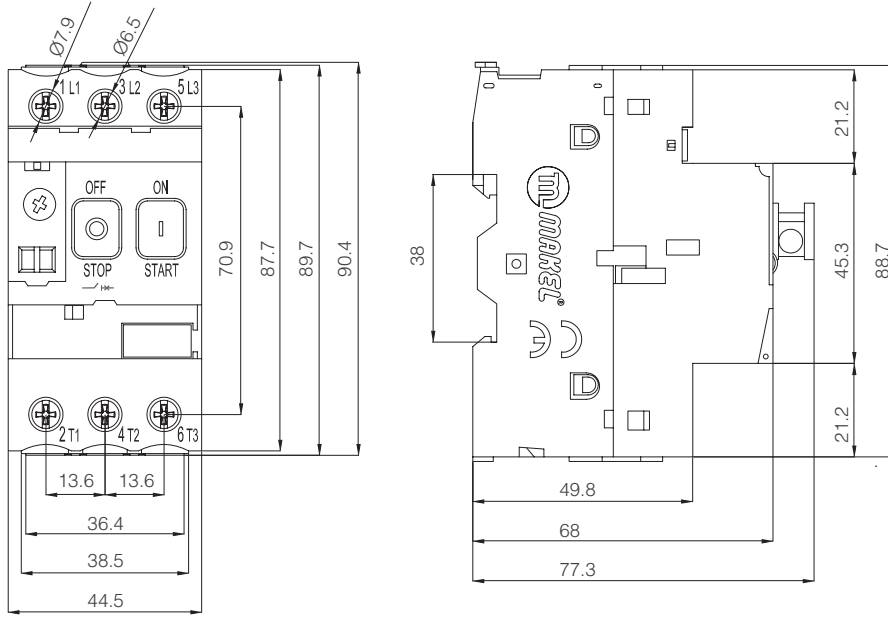

Termik Röleler

Makel Termik Röleler aşırı yük veya fazlardan birinin kesilmesi durumunda kontaktör yoluyla motoru devre dışı bırakarak, motorun korunmasını sağlar.

Termik röleler TS EN 60947-4-1 standartlarına göre 9 A'den 95 A'e kadar çeşitli anma akımlarında 3 kA kısa devre kesme kapasitesinde ve ISO 9001:2000 yönetim sistemine uygun CE ve RoHS sertifikalı olarak üretilir.

Termik röleler ortam sıcaklıklarına karşı kompanze edilmiş ve faz kaybına hassas olarak üretilmektedir. Ortam sıcaklıklarına kompanze edilmiş termik röleler, ortam sıcaklığından fazla etkilenmeden (standartta belirtilen termik röleler) sınırlar içinde çalışır.

Faz iletkenlerinden birinin kopması durumunda motorlar 2 faza kalır ve normalden fazla akım çekerek kısa sürede yanabilir. Bunu önlemek için faz kaybına karşı hassas termik röleler fazlardan birinin kesilmesi durumunda normalden daha hızlı bir şekilde açmaya giderek motorun korunmasını sağlar.

Yardımcı Kontaktlar: Açıcı, biri kapayan ve diğeri kesen iki kontağı harekete geçirir. Kesen kontak motor kontaktörünü devreden çıkararak motora giden enerjiyi keser, kapayan kontak ise farklı amaçlar için kullanılır.

Reset Butonu: Otomatik veya manuel konumunda kullanılır. Otomatik (A) konumda, bimetaller soğuduktan sonra, termik röle otomatik olarak kontaktörü devreye aldırır. Manuel (M) konumda ise bimetaller soğuduktan sonra kontaktörün tekrar devreye girebilmesi için reset butonuna basılması gerekir.

Test Butonu: Test butonuna basılarak motor kontaktörünün devreden çıkıp çıkmadığı test edilir.

Stop Butonu: Acil durumlarda motor kontaktörünü devreden çıkarmak için kullanılır.

Genel Özellikler

- ▶ 1NA+1NK yardımcı kontak
- ▶ Kolay montaj
- ▶ Bimetal açtırma düzeneği
- ▶ Faz hata koruma
- ▶ Bırakma göstergesi
- ▶ Akım ayarı
- ▶ Otomatik ve manuel reset butonu
- ▶ Test ve stop butonu
- ▶ Motor kalkışlarından etkilenmeme
- ▶ Klemens bloğu yardımıyla DIN rayına montaj
- ▶ Kullanım ömrü: 10 yıl



Uygulama Alanları

Makel Termik Rölelerin kullanım alanları çok çeşitlidir.

Termik Röleler, bağlı bulunduğu elektrik devresini aşırı akıma karşı koruyan elektrik şalt ürünleridir. Uluslararası IEC 60947-4-1, TS EN 60947-4-1 standartlarına, ISO 9001:2000 yönetim sistemine uygun CE ve RoHS sertifikalı olarak üretilir.

Termik röleler, bağlı bulunduğu elektrik ekipmanının aşırı yüke maruz kalması, fazlarından birinin kopması ve ekipmanın arızalanması durumunda yapısında bulunan bimetal malzeme ısınır ve mekanik olarak değişim gösterir. Bu değişim sonucunda termik röle iletimini keser. Yardımcı kontak çıkışları vasıtasıyla bağlı bulunduğu kontrol kontaktörünün de devreyi kesmesini sağlar. 0,16 A' den 50 A'e kadar çeşitli anma akımlarında imal 2 edilmektedir.

Makel Termik Röle DIN ray aksesuar blokları ile kolayca takılıp çıkarılır. Ayrıca termik röleler DIN ray aksesuar aparatları ile montaj kolaylığı ve bağlantı esnekliği sağlanmıştır.

Termik röleler - 5°C ile 55°C arasındaki ortam sıcaklığında tam verimli çalışır, panolara vida veya standart 35 mm DIN ray ile kolay monte edilir. Termik röleler kullanılan hammadde ile 1000 V' luk gerilime dayanıklıdır.

Termik Röleler 0,16 A' den 95 A' e kadar çeşitli anma akımlarında üretilir.

Teknik Bilgiler

Termik Röle

	KNR 25	KNR 32	KNR 65	KNR 95
Kullanım Sınıfı	AC 3	AC 3	AC 3	AC 3
Kutup Sayısı	3 Kutuplu	3 Kutuplu	3 Kutuplu	3 Kutuplu
Anma Gerilimi (V) AC	380V /415 V	380V /415 V	380V /415 V	380V /415 V
Anma Akımı (A) AC	0.1 ... 25 A	25 ... 32 A	45 ... 65 A	65 A ... 95 A
Anma Yalıtım Gerilimi (V)	690	690	690	690
Anma Darbe Dayanım Gerilimi Uimp (kV)	6	6	6	6
Akım Ayar Sahası (A)	0,1 A'den 25 A'e kadar	25 A'den 32 A'e kadar	32 A'den 65 A'e kadar	65 A'den 95 A'e kadar
Açma Sınıfı (Sınıf A)	10	10	10	10
Max. Çalışma Yüksekliği (m)	2000	2000	2000	2000
Sıcaklık Kompanzasyonu (° C)	25 ... + 55 derece	25 ... + 55 derece	25 ... + 55 derece	25 ... + 55 derece
Yardımcı Kontaklar 1NA + 1 NK	230 V (Ie)/95-95 (NK)/3A /97-98 (NA)/2A 400 V (Ie) /95-95 (NK)/1,5 A /97-98 (NA)/1A	3A 2A 1,5 A 1A	3A 2A 1,5 A 1A	3A 2A 1,5 A 1A
Birlikte Kullanılabileceği Kontaktör Tipi	(KNC1-0911-1211 1811-2511), (KNC19-09-12-18-25)	(KNC1-2511-3211), KNC19-25-32)	(KNC1-4011-5011-6511), (KNC19-40-50-65)	(KNC1 - 8011-9511), (KNC19-80-95)
Mekanik Ömür (operasyon)	100 000	100 000	100 000	100 000
Elektriksel Ömür (AC 3 sınıfına göre)	10 000 operasyon	10 000 operasyon	10 000 operasyon	10 000 operasyon
Min.- max. iletken kesiti (mm)	0,75 4	0,75 4	0,75 16	0,75 25
Min. - max. sıkma torku (Nm)	2,5 -- 4,5	2,5 -- 4,5	2,5 --4,5	2,5 -- 4,5
Çalışma Frekansı (Hz)	50/60 Hz	50/60 Hz	50/60 Hz	50/60 Hz
Koruma Sınıfı	IP 20	IP 20	IP 20	IP 20
Kullanım Ömrü	10 Yıl	10 Yıl	10 Yıl	10 Yıl
Ağırlık (Kg)	0,131	0,145	0,325	0,346

Termik Röle Ürün Özellikleri

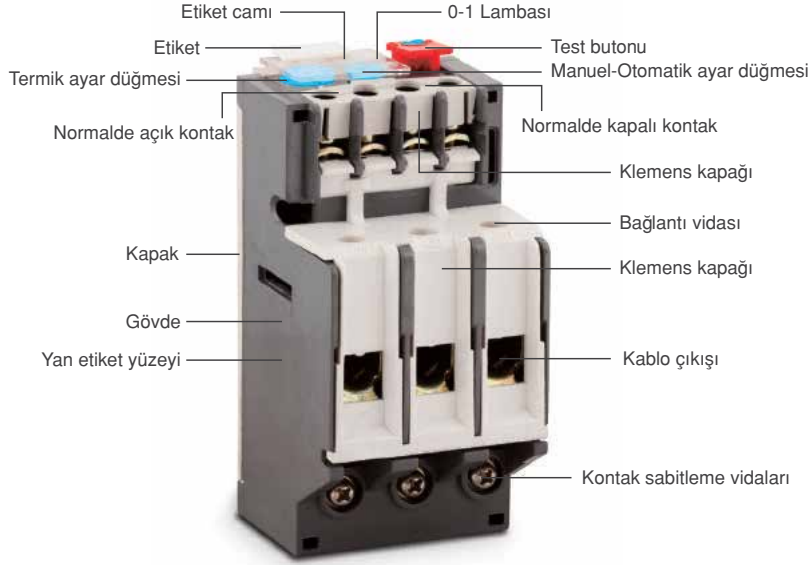

Teknik Çizimler

Termik Röle 18A

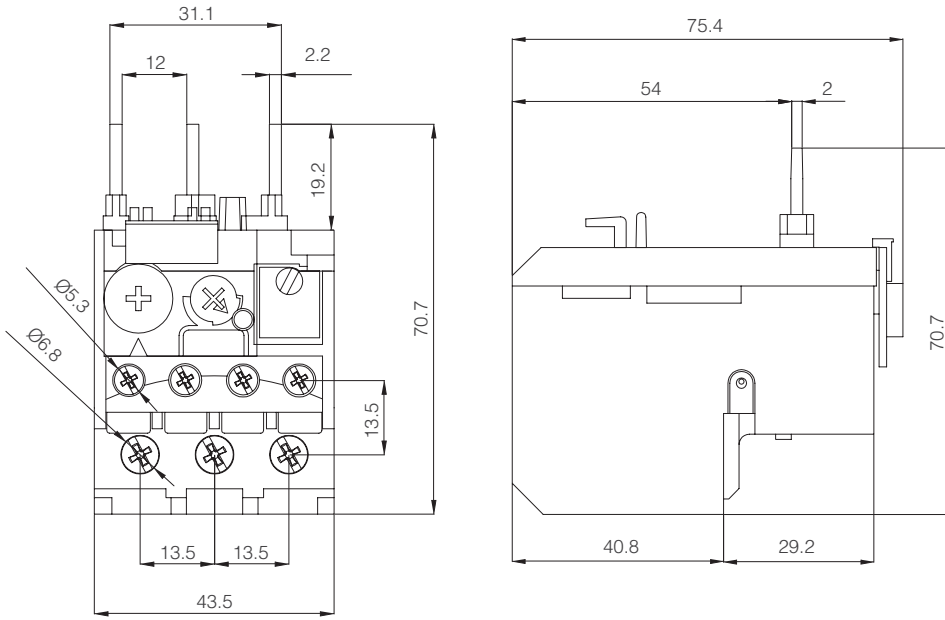

Termik Röle 32A

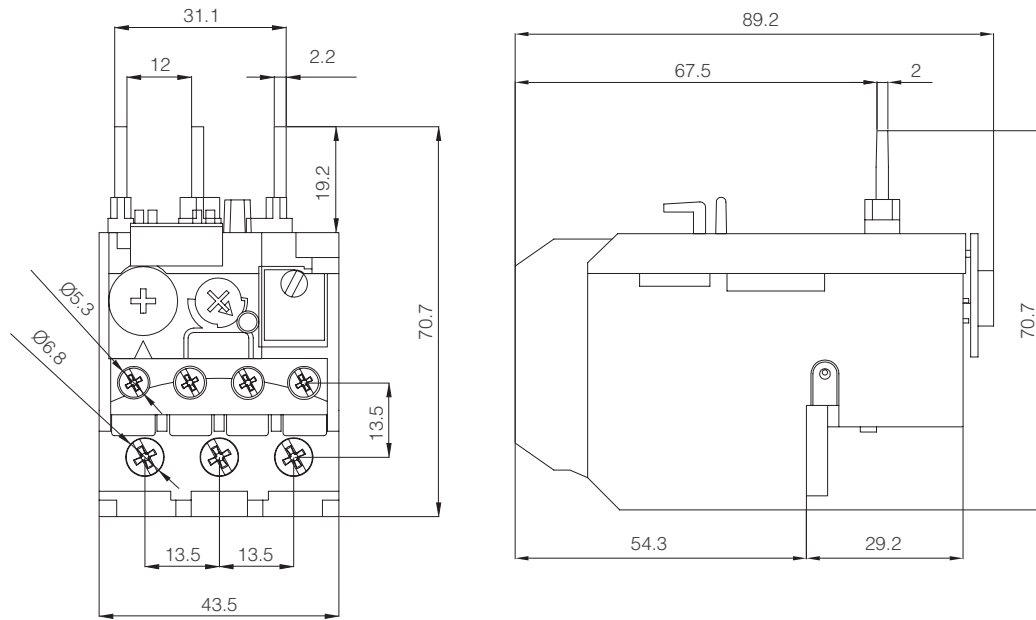

Termik Röle 65A

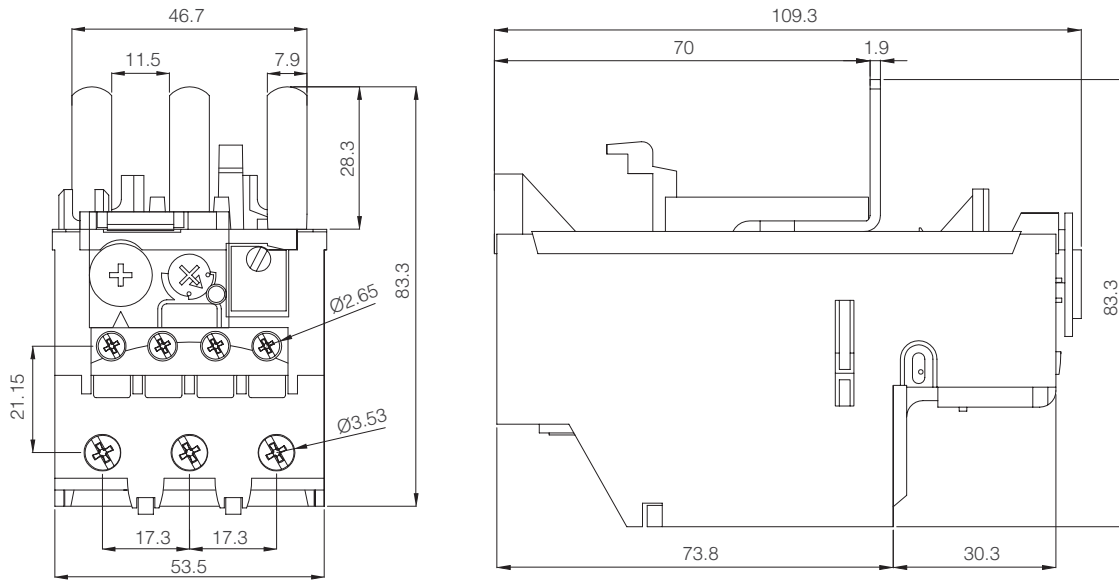

Teknik Çizimler

Termik Röle 95A

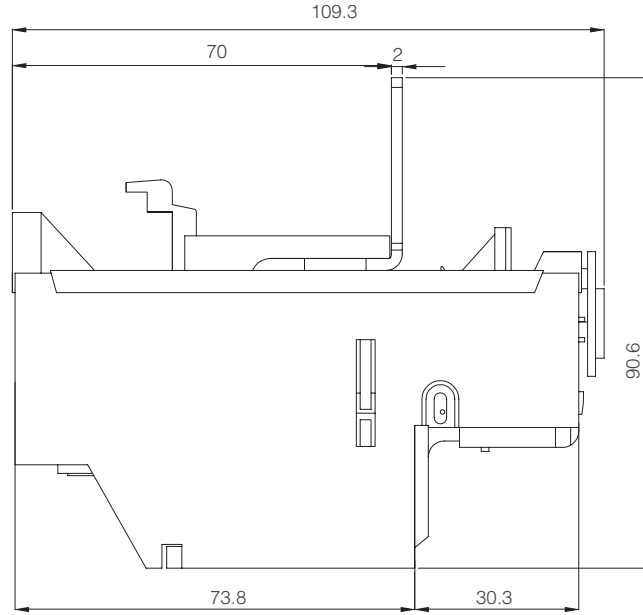
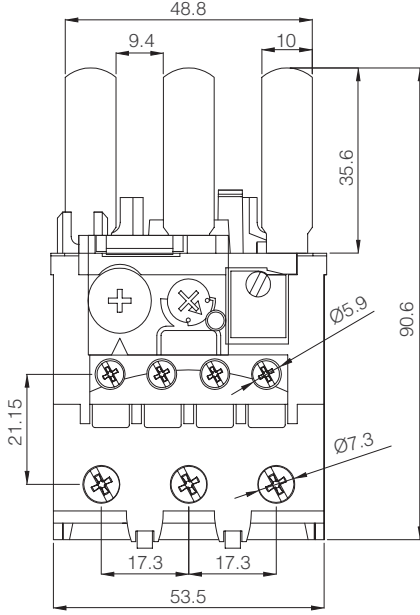

Mini Termik Röle

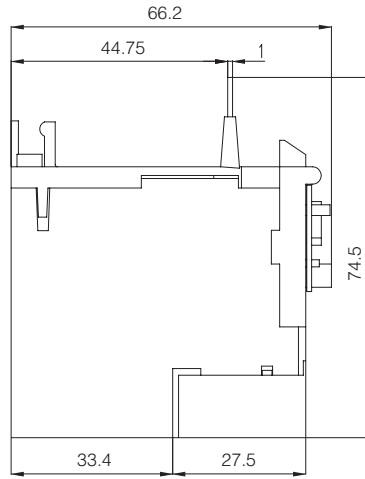
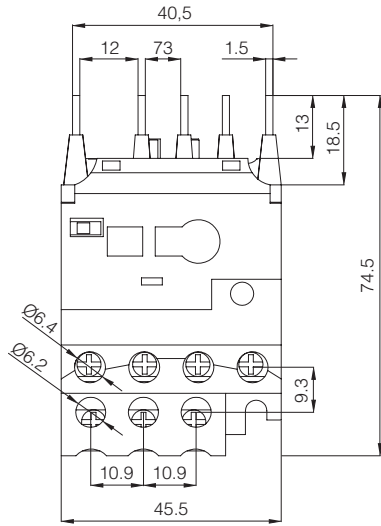

Bağlantı Şemaları

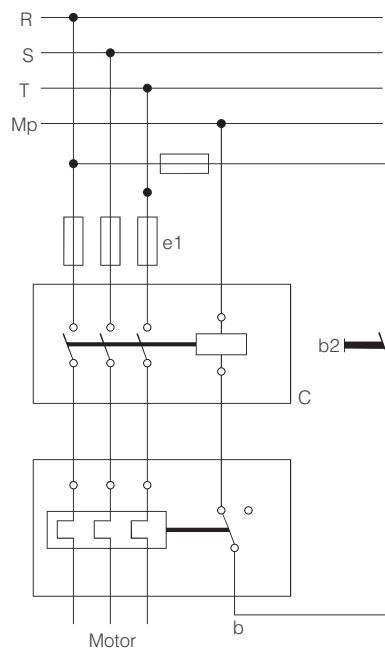
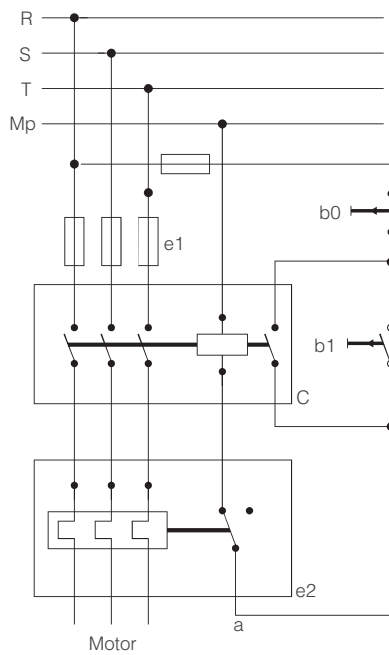
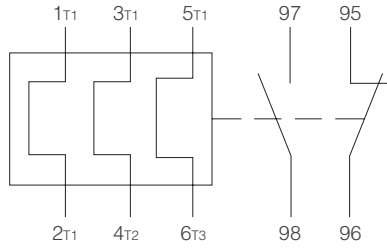
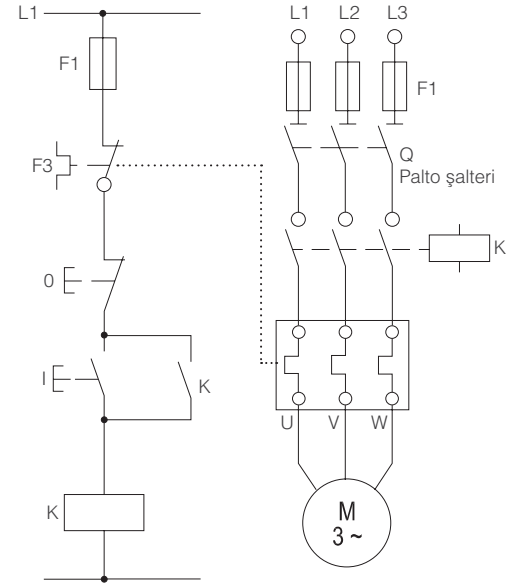
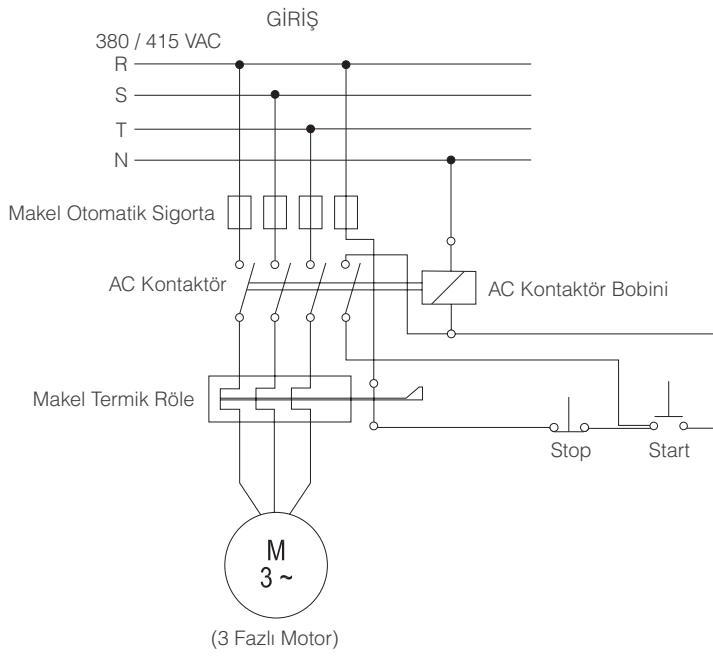

- a:** Kontaktörün kumanda butonu yardımı ile açılıp kapanması; rölede tekrar kapama engeli yok.
- b:** Sürekli kontak ile kumanda; röle tekrar kapama engeli ile donatılır.
- c:** Kontaktör
- e1:** Sigorta
- e2:** Termik röle
- b0:** Açma butonu
- b1:** Çalıştırma butonu
- b2:** Sürekli kontak
- b3:** Tekrar kapama engelini açma butonu

Otomatik Sigortalar 3 kA, B Tipi

Ürün Tanımı

Anma Akımı

Kod No

Kutu
Adet

Koli
Adet

Brüt Ağırlık
(kg)

Koli Ebat
(mm)

1 Kutuplu, B Tipi



1	27009026	12	120	12,52	447 x 245 x 184
2	27009000	12	120	12,52	447 x 245 x 184
3	27009027	12	120	12,58	447 x 245 x 184
4	27009001	12	120	12,58	447 x 245 x 184
5	27009028	12	120	12,06	447 x 245 x 184
6	27009002	12	120	12,06	447 x 245 x 184
10	27009003	12	120	12,01	447 x 245 x 184
16	27009004	12	120	12,01	447 x 245 x 184
20	27009005	12	120	12,12	447 x 245 x 184
25	27009006	12	120	12,19	447 x 245 x 184
32	27009007	12	120	12,28	447 x 245 x 184
40	27009008	12	120	12,18	447 x 245 x 184
50	27009009	12	120	12,92	447 x 245 x 184
63	27009010	12	120	12,79	447 x 245 x 184
80	27009011	12	120	18,30	470 x 350 x 194
100	27009012	12	120	18,54	470 x 350 x 194
125	27009013	12	120	18,42	470 x 350 x 194

1P+N Kutuplu, B Tipi



1	27011026	6	60	11,81	447 x 245 x 184
2	27011000	6	60	11,81	447 x 245 x 184
3	27011027	6	60	11,77	447 x 245 x 184
4	27011001	6	60	11,77	447 x 245 x 184
5	27011028	6	60	11,74	447 x 245 x 184
6	27011002	6	60	11,74	447 x 245 x 184
10	27011003	6	60	11,35	447 x 245 x 184
16	27011004	6	60	11,38	447 x 245 x 184
20	27011005	6	60	11,38	447 x 245 x 184
25	27011006	6	60	11,40	447 x 245 x 184
32	27011007	6	60	11,63	447 x 245 x 184
40	27011008	6	60	11,84	447 x 245 x 184
50	27011009	6	60	12,01	447 x 245 x 184
63	27011010	6	60	11,97	447 x 245 x 184
80	27011011	6	60	18,15	470 x 350 x 194
100	27011012	6	60	18,24	470 x 350 x 194
125	27011013	6	60	18,09	470 x 350 x 194

2 Kutuplu, B Tipi



1	27013026	6	60	12,71	447 x 245 x 184
2	27013000	6	60	12,71	447 x 245 x 184
3	27013027	6	60	12,66	447 x 245 x 184
4	27013001	6	60	12,66	447 x 245 x 184
5	27013028	6	60	12,61	447 x 245 x 184
6	27013002	6	60	12,61	447 x 245 x 184
10	27013003	6	60	12,02	447 x 245 x 184
16	27013004	6	60	12,05	447 x 245 x 184
20	27013005	6	60	12,27	447 x 245 x 184
25	27013006	6	60	12,42	447 x 245 x 184
32	27013007	6	60	12,34	447 x 245 x 184
40	27013008	6	60	12,66	447 x 245 x 184
50	27013009	6	60	13,00	447 x 245 x 184
63	27013010	6	60	12,91	447 x 245 x 184
80	27013011	6	60	18,51	470 x 350 x 194
100	27013012	6	60	18,66	470 x 350 x 194
125	27013013	6	60	18,45	470 x 350 x 194

Otomatik Sigortalar 3 kA, B Tipi

Ürün Tanımı

Anma Akımı

Kod No

Kutu
Adet

Koli
Adet

Brüt Ağırlık
(kg)

Koli Ebat
(mm)

3 Kutuplu, B Tipi



1	27015026	4	40	12,72	447 x 245 x 184
2	27015000	4	40	12,72	447 x 245 x 184
3	27015027	4	40	12,60	447 x 245 x 184
4	27015001	4	40	12,60	447 x 245 x 184
5	27015028	4	40	12,10	447 x 245 x 184
6	27015002	4	40	12,10	447 x 245 x 184
10	27015003	4	40	11,85	447 x 245 x 184
16	27015004	4	40	11,96	447 x 245 x 184
20	27015005	4	40	12,05	447 x 245 x 184
25	27015006	4	40	12,19	447 x 245 x 184
32	27015007	4	40	12,20	447 x 245 x 184
40	27015008	4	40	12,24	447 x 245 x 184
50	27015009	4	40	12,85	447 x 245 x 184
63	27015010	4	40	12,84	447 x 245 x 184
80	27015011	4	40	18,44	470 x 350 x 194
100	27015012	4	40	18,66	470 x 350 x 194
125	27015013	4	40	18,46	470 x 350 x 194

3P+N Kutuplu, B Tipi



1	27017026	3	30	12,22	447 x 245 x 184
2	27017000	3	30	12,22	447 x 245 x 184
3	27017027	3	30	12,15	447 x 245 x 184
4	27017001	3	30	12,15	447 x 245 x 184
5	27017028	3	30	12,14	447 x 245 x 184
6	27017002	3	30	12,14	447 x 245 x 184
10	27017003	3	30	11,81	447 x 245 x 184
16	27017004	3	30	11,83	447 x 245 x 184
20	27017005	3	30	11,84	447 x 245 x 184
25	27017006	3	30	11,85	447 x 245 x 184
32	27017007	3	30	11,99	447 x 245 x 184
40	27017008	3	30	12,16	447 x 245 x 184
50	27017009	3	30	12,56	447 x 245 x 184
63	27017010	3	30	12,46	447 x 245 x 184
80	27017011	3	30	18,27	470 x 350 x 194
100	27017012	3	30	18,45	470 x 350 x 194
125	27017013	3	30	18,30	470 x 350 x 194

4 Kutuplu, B Tipi



1	27019026	3	30	12,74	447 x 245 x 184
2	27019000	3	30	12,74	447 x 245 x 184
3	27019027	3	30	12,58	447 x 245 x 184
4	27019001	3	30	12,58	447 x 245 x 184
5	27019028	3	30	12,60	447 x 245 x 184
6	27019002	3	30	12,60	447 x 245 x 184
10	27019003	3	30	12,61	447 x 245 x 184
16	27019004	3	30	12,62	447 x 245 x 184
20	27019005	3	30	12,64	447 x 245 x 184
25	27019006	3	30	12,66	447 x 245 x 184
32	27019007	3	30	12,70	447 x 245 x 184
40	27019008	3	30	12,68	447 x 245 x 184
50	27019009	3	30	12,94	447 x 245 x 184
63	27019010	3	30	12,94	447 x 245 x 184
80	27019011	3	30	18,41	470 x 350 x 194
100	27019012	3	30	18,66	470 x 350 x 194
125	27019013	3	30	18,50	470 x 350 x 194

Otomatik Sigortalar 3 kA, C Tipi

Ürün Tanımı

Anma Akımı

Kod No

Kutu
Adet

Koli
Adet

Brüt Ağırlık
(kg)

Koli Ebat
(mm)

1 Kutuplu, C Tipi



1	27010026	12	120	12,73	447 x 245 x 184
2	27010000	12	120	12,73	447 x 245 x 184
3	27010027	12	120	12,56	447 x 245 x 184
4	27010001	12	120	12,56	447 x 245 x 184
5	27010028	12	120	12,15	447 x 245 x 184
6	27010002	12	120	12,15	447 x 245 x 184
10	27010003	12	120	11,95	447 x 245 x 184
16	27010004	12	120	12,04	447 x 245 x 184
20	27010005	12	120	12,14	447 x 245 x 184
25	27010006	12	120	12,18	447 x 245 x 184
32	27010007	12	120	12,34	447 x 245 x 184
40	27010008	12	120	12,30	447 x 245 x 184
50	27010009	12	120	12,81	447 x 245 x 184
63	27010010	12	120	12,82	447 x 245 x 184
80	27010011	12	120	18,30	470 x 350 x 194
100	27010012	12	120	18,60	470 x 350 x 194
125	27010013	12	120	18,42	470 x 350 x 194

1P+N Kutuplu, C Tipi



1	27012026	6	60	11,94	447 x 245 x 184
2	27012000	6	60	11,94	447 x 245 x 184
3	27012027	6	60	11,92	447 x 245 x 184
4	27012001	6	60	11,92	447 x 245 x 184
5	27012028	6	60	11,74	447 x 245 x 184
6	27012002	6	60	11,74	447 x 245 x 184
10	27012003	6	60	11,35	447 x 245 x 184
16	27012004	6	60	11,38	447 x 245 x 184
20	27012005	6	60	11,38	447 x 245 x 184
25	27012006	6	60	11,40	447 x 245 x 184
32	27012007	6	60	11,63	447 x 245 x 184
40	27012008	6	60	11,82	447 x 245 x 184
50	27012009	6	60	12,10	447 x 245 x 184
63	27012010	6	60	12,09	447 x 245 x 184
80	27012011	6	60	17,88	470 x 350 x 194
100	27012012	6	60	18,30	470 x 350 x 194
125	27012013	6	60	18,15	470 x 350 x 194

2 Kutuplu, C Tipi



1	27014026	6	60	12,87	447 x 245 x 184
2	27014000	6	60	12,87	447 x 245 x 184
3	27014027	6	60	12,73	447 x 245 x 184
4	27014001	6	60	12,73	447 x 245 x 184
5	27014028	6	60	12,61	447 x 245 x 184
6	27014002	6	60	12,61	447 x 245 x 184
10	27014003	6	60	12,02	447 x 245 x 184
16	27014004	6	60	12,05	447 x 245 x 184
20	27014005	6	60	12,27	447 x 245 x 184
25	27014006	6	60	12,42	447 x 245 x 184
32	27014007	6	60	12,34	447 x 245 x 184
40	27014008	6	60	12,71	447 x 245 x 184
50	27014009	6	60	12,87	447 x 245 x 184
63	27014010	6	60	12,93	447 x 245 x 184
80	27014011	6	60	18,42	470 x 350 x 194
100	27014012	6	60	18,75	470 x 350 x 194
125	27014013	6	60	18,51	470 x 350 x 194

Otomatik Sigortalar 3 kA, C Tipi

Ürün Tanımı

Anma Akımı

Kod No

Kutu
Adet

Koli
Adet

Brüt Ağırlık
(kg)

Koli Ebat
(mm)

3 Kutuplu, C Tipi



1	27016026	4	40	12,75	447 x 245 x 184
2	27016000	4	40	12,75	447 x 245 x 184
3	27016027	4	40	12,68	447 x 245 x 184
4	27016001	4	40	12,68	447 x 245 x 184
5	27016028	4	40	12,10	447 x 245 x 184
6	27016002	4	40	12,10	447 x 245 x 184
10	27016003	4	40	12,85	447 x 245 x 184
16	27016004	4	40	11,96	447 x 245 x 184
20	27016005	4	40	12,05	447 x 245 x 184
25	27016006	4	40	12,19	447 x 245 x 184
32	27016007	4	40	12,20	447 x 245 x 184
40	27016008	4	40	12,26	447 x 245 x 184
50	27016009	4	40	12,96	447 x 245 x 184
63	27016010	4	40	12,92	447 x 245 x 184
80	27016011	4	40	18,42	470 x 350 x 194
100	27016012	4	40	18,74	470 x 350 x 194
125	27016013	4	40	18,56	470 x 350 x 194

3P+N Kutuplu, C Tipi



1	27018026	3	30	12,26	447 x 245 x 184
2	27018000	3	30	12,26	447 x 245 x 184
3	27018027	3	30	12,16	447 x 245 x 184
4	27018001	3	30	12,16	447 x 245 x 184
5	27018028	3	30	12,14	447 x 245 x 184
6	27018002	3	30	12,14	447 x 245 x 184
10	27018003	3	30	11,82	447 x 245 x 184
16	27018004	3	30	11,83	447 x 245 x 184
20	27018005	3	30	11,84	447 x 245 x 184
25	27018006	3	30	11,85	447 x 245 x 184
32	27018007	3	30	11,99	447 x 245 x 184
40	27018008	3	30	12,31	447 x 245 x 184
50	27018009	3	30	12,62	447 x 245 x 184
63	27018010	3	30	12,49	447 x 245 x 184
80	27018011	3	30	18,15	470 x 350 x 194
100	27018012	3	30	18,51	470 x 350 x 194
125	27018013	3	30	18,33	470 x 350 x 194

4 Kutuplu, C Tipi



1	27020026	3	30	12,68	447 x 245 x 184
2	27020000	3	30	12,68	447 x 245 x 184
3	27020027	3	30	12,61	447 x 245 x 184
4	27020001	3	30	12,61	447 x 245 x 184
5	27020028	3	30	12,60	447 x 245 x 184
6	27020002	3	30	12,60	447 x 245 x 184
10	27020003	3	30	12,61	447 x 245 x 184
16	27020004	3	30	12,62	447 x 245 x 184
20	27020005	3	30	12,64	447 x 245 x 184
25	27020006	3	30	12,66	447 x 245 x 184
32	27020007	3	30	12,70	447 x 245 x 184
40	27020008	3	30	12,65	447 x 245 x 184
50	27020009	3	30	13,03	447 x 245 x 184
63	27020010	3	30	12,88	447 x 245 x 184
80	27020011	3	30	18,44	470 x 350 x 194
100	27020012	3	30	18,74	470 x 350 x 194
125	27020013	3	30	18,53	470 x 350 x 194

Otomatik Sigortalar 6 kA, B Tipi

Ürün Tanımı

Anma Akımı

Kod No

Kutu
Adet

Koli
Adet

Brüt Ağırlık
(kg)

Koli Ebat
(mm)

1 Kutuplu, B Tipi



1	60002	12	120	14,96	477 x 242 x 184
2	60004	12	120	14,96	477 x 242 x 184
3	60003	12	120	14,98	477 x 242 x 184
4	60006	12	120	14,98	477 x 242 x 184
5	60005	12	120	14,67	477 x 242 x 184
6	60007	12	120	14,67	477 x 242 x 184
10	60009	12	120	14,46	477 x 242 x 184
16	60011	12	120	14,54	477 x 242 x 184
20	60012	12	120	14,66	477 x 242 x 184
25	60013	12	120	14,78	477 x 242 x 184
32	60014	12	120	14,92	477 x 242 x 184
40	60015	12	120	15,04	477 x 242 x 184
50	60016	12	120	15,58	477 x 242 x 184
63	60017	12	120	15,58	477 x 242 x 184
80	60018	8	80	17,97	520 x 235 x 194
100	60010	8	80	18,44	520 x 235 x 194
125	60019	8	80	18,25	520 x 235 x 194

1P+N Kutuplu, B Tipi



6	60027	6	60	14,19	477 x 242 x 184
10	60029	6	60	14,04	477 x 242 x 184
16	60031	6	60	14,12	477 x 242 x 184
20	60032	6	60	14,15	477 x 242 x 184
25	60033	6	60	14,35	477 x 242 x 184
32	60034	6	60	14,33	477 x 242 x 184
40	60035	6	60	14,48	477 x 242 x 184
50	60036	6	60	14,72	477 x 242 x 184
63	60037	6	60	14,72	477 x 242 x 184
80	60038	4	40	17,55	520 x 235 x 194
100	60030	4	40	18,15	520 x 235 x 194
125	60039	4	40	18,21	520 x 235 x 194

2 Kutuplu, B Tipi



6	60047	6	60	14,74	477 x 242 x 184
10	60049	6	60	14,52	477 x 242 x 184
16	60051	6	60	14,64	477 x 242 x 184
20	60052	6	60	14,72	477 x 242 x 184
25	60053	6	60	14,79	477 x 242 x 184
32	60054	6	60	14,96	477 x 242 x 184
40	60055	6	60	15,14	477 x 242 x 184
50	60056	6	60	15,48	477 x 242 x 184
63	60057	6	60	15,57	477 x 242 x 184
80	60058	4	40	17,81	520 x 235 x 194
100	60050	4	40	17,92	520 x 235 x 194
125	60059	4	40	17,73	520 x 235 x 194

Otomatik Sigortalar 6 kA, B Tipi

Ürün Tanımı

Anma Akımı

Kod No

Kutu
Adet

Koli
Adet

Brüt Ağırlık
(kg)

Koli Ebat
(mm)

3 Kutuplu, B Tipi



6	60067	4	40	14,82	477 x 242 x 184
10	60069	4	40	14,51	477 x 242 x 184
16	60071	4	40	14,63	477 x 242 x 184
20	60072	4	40	14,70	477 x 242 x 184
25	60073	4	40	14,85	477 x 242 x 184
32	60074	4	40	14,92	477 x 242 x 184
40	60075	4	40	15,12	477 x 242 x 184
50	60076	4	40	15,55	477 x 242 x 184
63	60077	4	40	15,55	477 x 242 x 184
80	60078	3	30	20,33	520 x 255 x 195
100	60070	3	30	20,16	520 x 255 x 195
125	60079	3	30	19,98	520 x 255 x 195

3P+N Kutuplu B Tipi



6	60087	3	30	14,53	477 x 242 x 184
10	60089	3	30	14,30	477 x 242 x 184
16	60091	3	30	14,37	477 x 242 x 184
20	60092	3	30	14,44	477 x 242 x 184
25	60093	3	30	14,63	477 x 242 x 184
32	60094	3	30	14,68	477 x 242 x 184
40	60095	3	30	14,81	477 x 242 x 184
50	60096	3	30	15,23	477 x 242 x 184
63	60097	3	30	15,22	477 x 242 x 184
80	60098	2	20	17,55	520 x 235 x 194
100	60090	2	20	18,05	520 x 235 x 194
125	60099	2	20	17,85	520 x 235 x 194

4 Kutuplu, B Tipi



6	60207	3	30	14,83	477 x 242 x 184
10	60209	3	30	14,60	477 x 242 x 184
16	60211	3	30	14,66	477 x 242 x 184
20	60212	3	30	14,77	477 x 242 x 184
25	60213	3	30	14,97	477 x 242 x 184
32	60214	3	30	15,12	477 x 242 x 184
40	60215	3	30	15,33	477 x 242 x 184
50	60216	3	30	15,79	477 x 242 x 184
63	60217	3	30	15,69	477 x 242 x 184
80	60218	2	20	17,84	520 x 235 x 194
100	60210	2	20	18,23	520 x 235 x 194
125	60219	2	20	18,05	520 x 235 x 194

Otomatik Sigortalar 6 kA, C Tipi

Ürün Tanımı

Anma Akımı

Kod No

Kutu
Adet

Koli
Adet

Brüt Ağırlık
(kg)

Koli Ebat
(mm)

1 Kutuplu, C Tipi



1	60102	12	120	14,96	477 x 242 x 184
2	60104	12	120	14,96	477 x 242 x 184
3	60103	12	120	14,98	477 x 242 x 184
4	60106	12	120	14,98	477 x 242 x 184
5	60105	12	120	14,75	477 x 242 x 184
6	60107	12	120	14,75	477 x 242 x 184
10	60109	12	120	14,48	477 x 242 x 184
16	60111	12	120	14,48	477 x 242 x 184
20	60112	12	120	14,63	477 x 242 x 184
25	60113	12	120	14,93	477 x 242 x 184
32	60114	12	120	14,90	477 x 242 x 184
40	60115	12	120	15,11	477 x 242 x 184
50	60116	12	120	15,57	477 x 242 x 184
63	60117	12	120	15,56	477 x 242 x 184
80	60118	8	80	17,77	520 x 235 x 194
100	60110	8	80	18,24	520 x 235 x 194
125	60119	8	80	18,15	520 x 235 x 194

1P+N Kutuplu, C Tipi



6	60127	6	60	14,24	477 x 242 x 184
10	60129	6	60	14,12	477 x 242 x 184
16	60131	6	60	14,12	477 x 242 x 184
20	60132	6	60	14,21	477 x 242 x 184
25	60133	6	60	14,35	477 x 242 x 184
32	60134	6	60	14,35	477 x 242 x 184
40	60135	6	60	14,48	477 x 242 x 184
50	60136	6	60	14,66	477 x 242 x 184
63	60137	6	60	14,72	477 x 242 x 184
80	60138	4	40	17,35	520 x 235 x 194
100	60130	4	40	18,05	520 x 235 x 194
125	60139	4	40	18,19	520 x 235 x 194

2 Kutuplu, C Tipi



6	60147	6	60	14,75	477 x 242 x 184
10	60149	6	60	14,52	477 x 242 x 184
16	60151	6	60	14,52	477 x 242 x 184
20	60152	6	60	14,72	477 x 242 x 184
25	60153	6	60	14,93	477 x 242 x 184
32	60154	6	60	14,85	477 x 242 x 184
40	60155	6	60	15,24	477 x 242 x 184
50	60156	6	60	15,40	477 x 242 x 184
63	60157	6	60	15,51	477 x 242 x 184
80	60158	4	40	17,61	520 x 235 x 194
100	60150	4	40	17,72	520 x 235 x 194
125	60159	4	40	17,53	520 x 235 x 194

Otomatik Sigortalar 6 kA, C Tipi

Ürün Tanımı

Anma Akımı

Kod No

Kutu
Adet

Koli
Adet

Brüt Ağırlık
(kg)

Koli Ebat
(mm)

3 Kutuplu, C Tipi



6	60167	4	40	14,75	477 x 242 x 184
10	60169	4	40	14,56	477 x 242 x 184
16	60171	4	40	14,50	477 x 242 x 184
20	60172	4	40	14,64	477 x 242 x 184
25	60173	4	40	14,85	477 x 242 x 184
32	60174	4	40	14,91	477 x 242 x 184
40	60175	4	40	15,22	477 x 242 x 184
50	60176	4	40	15,52	477 x 242 x 184
63	60177	4	40	15,57	477 x 242 x 184
80	60178	3	30	20,13	520 x 255 x 194
100	60170	3	30	20,16	520 x 255 x 194
125	60179	3	30	19,78	520 x 255 x 194

3P+N Kutuplu, C Tipi



6	60187	3	30	14,54	477 x 242 x 184
10	60189	3	30	14,35	477 x 242 x 184
16	60191	3	30	14,37	477 x 242 x 184
20	60192	3	30	14,39	477 x 242 x 184
25	60193	3	30	14,65	477 x 242 x 184
32	60194	3	30	14,68	477 x 242 x 184
40	60195	3	30	14,83	477 x 242 x 184
50	60196	3	30	15,21	477 x 242 x 184
63	60197	3	30	15,25	477 x 242 x 184
80	60198	2	20	17,45	520 x 235 x 194
100	60190	2	20	18,05	520 x 235 x 194
125	60199	2	20	17,65	520 x 235 x 194

4 Kutuplu, C Tipi



6	60407	3	30	14,84	477 x 242 x 184
10	60409	3	30	14,65	477 x 242 x 184
16	60411	3	30	14,66	477 x 242 x 184
20	60412	3	30	14,77	477 x 242 x 184
25	60413	3	30	14,97	477 x 242 x 184
32	60414	3	30	15,12	477 x 242 x 184
40	60415	3	30	15,33	477 x 242 x 184
50	60416	3	30	15,79	477 x 242 x 184
63	60417	3	30	15,69	477 x 242 x 184
80	60418	2	20	17,54	520 x 235 x 194
100	60410	2	20	18,13	520 x 235 x 194
125	60419	2	20	18,05	520 x 235 x 194

Otomatik Sigortalar 10 kA, B Tipi

Ürün Tanımı	Anma Akımı	Kod No	Kutu Adet	Koli Adet	Brüt Ağırlık (kg)	Koli Ebat (mm)
1 Kutuplu, B Tipi 	6	60707	12	120	14,75	477 x 242 x 184
	10	60709	12	120	14,48	477 x 242 x 184
	16	60711	12	120	14,48	477 x 242 x 184
	20	60712	12	120	14,63	477 x 242 x 184
	25	60713	12	120	14,93	477 x 242 x 184
	32	60714	12	120	14,90	477 x 242 x 184
	40	60715	12	120	15,11	477 x 242 x 184
	50	60716	12	120	16,49	477 x 242 x 184
	63	60717	12	120	16,49	477 x 242 x 184
	80	60718	8	80	17,97	520 x 235 x 194
	100	60710	8	80	18,44	520 x 235 x 194
	125	60719	8	80	18,25	520 x 235 x 194

3 Kutuplu, B Tipi



6	60767	4	40	14,75	477 x 242 x 184
10	60769	4	40	14,56	477 x 242 x 184
16	60771	4	40	14,50	477 x 242 x 184
20	60772	4	40	14,64	477 x 242 x 184
25	60773	4	40	14,85	477 x 242 x 184
32	60774	4	40	14,91	477 x 242 x 184
40	60775	4	40	15,22	477 x 242 x 184
50	60776	4	40	16,53	477 x 242 x 184
63	60777	4	40	16,53	477 x 242 x 184
80	60778	3	30	20,33	520 x 255 x 194
100	60770	3	30	20,16	520 x 255 x 194
125	60779	3	30	19,98	520 x 255 x 194

Otomatik Sigortalar 10 kA, C Tipi

Ürün Tanımı	Anma Akımı	Kod No	Kutu Adet	Koli Adet	Brüt Ağırlık (kg)	Koli Ebat (mm)
1 Kutuplu C Tipi 	6	60307	12	120	14,75	477 x 242 x 184
	10	60309	12	120	14,48	477 x 242 x 184
	16	60311	12	120	14,48	477 x 242 x 184
	20	60312	12	120	14,63	477 x 242 x 184
	25	60313	12	120	14,93	477 x 242 x 184
	32	60314	12	120	14,90	477 x 242 x 184
	40	60315	12	120	15,11	477 x 242 x 184
	50	60316	12	120	16,49	477 x 242 x 184
	63	60317	12	120	16,49	477 x 242 x 184
	80	60318	8	80	17,97	520 x 235 x 194
	100	60310	8	80	18,44	520 x 235 x 194
	125	60319	8	80	18,25	520 x 235 x 194

1P+N Kutuplu, C Tipi



6	60327	6	60	14,24	477 x 242 x 184
10	60329	6	60	14,12	477 x 242 x 184
16	60331	6	60	14,12	477 x 242 x 184
20	60332	6	60	14,21	477 x 242 x 184
25	60333	6	60	14,35	477 x 242 x 184
32	60334	6	60	14,35	477 x 242 x 184
40	60335	6	60	14,48	477 x 242 x 184
50	60336	6	60	15,77	477 x 242 x 184
63	60337	6	60	15,79	477 x 242 x 184
80	60338	4	40	17,55	520 x 235 x 194
100	60330	4	40	18,15	520 x 235 x 194
125	60339	4	40	18,21	520 x 235 x 194

Otomatik Sigortalar 10 kA, C Tipi

Ürün Tanımı

Anma Akımı

Kod No

Kutu
Adet

Koli
Adet

Brüt Ağırlık
(kg)

Koli Ebat
(mm)

2 Kutuplu, C Tipi



6	60347	6	60	14,75	477 x 242 x 184
10	60349	6	60	14,52	477 x 242 x 184
16	60351	6	60	14,52	477 x 242 x 184
20	60352	6	60	14,72	477 x 242 x 184
25	60353	6	60	14,93	477 x 242 x 184
32	60354	6	60	14,85	477 x 242 x 184
40	60355	6	60	15,24	477 x 242 x 184
50	60356	6	60	16,50	477 x 242 x 184
63	60357	6	60	16,58	477 x 242 x 184
80	60358	4	40	17,81	520 x 235 x 194
100	60350	4	40	17,92	520 x 235 x 194
125	60359	4	40	17,73	520 x 235 x 194

3 Kutuplu, C Tipi



6	60367	4	40	14,75	477 x 242 x 184
10	60369	4	40	14,56	477 x 242 x 184
16	60371	4	40	14,50	477 x 242 x 184
20	60372	4	40	14,64	477 x 242 x 184
25	60373	4	40	14,85	477 x 242 x 184
32	60374	4	40	14,91	477 x 242 x 184
40	60375	4	40	15,22	477 x 242 x 184
50	60376	4	40	16,53	477 x 242 x 184
63	60377	4	40	16,53	477 x 242 x 184
80	60378	3	30	20,33	520 x 255 x 194
100	60370	3	30	20,16	520 x 255 x 194
125	60379	3	30	19,98	520 x 255 x 194

3P+N Kutuplu, C Tipi



6	60387	3	30	14,54	477 x 242 x 184
10	60389	3	30	14,35	477 x 242 x 184
16	60391	3	30	14,37	477 x 242 x 184
20	60392	3	30	14,39	477 x 242 x 184
25	60393	3	30	14,65	477 x 242 x 184
32	60394	3	30	14,68	477 x 242 x 184
40	60395	3	30	14,83	477 x 242 x 184
50	60396	3	30	15,97	477 x 242 x 184
63	60397	3	30	15,97	477 x 242 x 184
80	60398	2	20	17,55	520 x 235 x 194
100	60390	2	20	18,05	520 x 235 x 194
125	60399	2	20	17,85	520 x 235 x 194

4 Kutuplu, C Tipi



6	60507	3	30	14,84	477 x 242 x 184
10	60509	3	30	14,65	477 x 242 x 184
16	60511	3	30	14,66	477 x 242 x 184
20	60512	3	30	14,77	477 x 242 x 184
25	60513	3	30	14,97	477 x 242 x 184
32	60514	3	30	15,12	477 x 242 x 184
40	60515	3	30	15,33	477 x 242 x 184
50	60516	3	30	16,61	477 x 242 x 184
63	60517	3	30	16,61	477 x 242 x 184
80	60518	2	20	17,84	520 x 235 x 194
100	60510	2	20	18,23	520 x 235 x 194
125	60519	2	20	18,05	520 x 235 x 194

Parafudur

Ürün Tanımı	Kod No	Tip	Kutup Sayısı	Sınıf	Anma Çalışma Gerilimi Un (V)	Maks. Gerilim	Nominal Akım In/Kutup (8/20)	Maks. Kısa Devre Akımı I _{sc} (I _{sc} cr)	Kutu Adet	Koli Adet	Brüt Ağırlık (kg)	Koli Ebat (mm)
KNY1-20	77000065	3	1P	D	275	1,2	10	I MAX(kA) 20	12	120	13,05	470 x 165 x 225
KNY1-20	77000066	3	2P	D	275	1,2	10	I MAX(kA) 20	6	60	13,18	470 x 165 x 225
KNY1-20	77000067	3	3P	D	385	1,5	10	I MAX(kA) 20	4	40	13,11	470 x 165 x 225
KNY1-20	77000068	3	4P	D	420	1,6	10	I MAX(kA) 20	3	30	13,16	470 x 165 x 225
KNY1-20*	77000069	3	1P	D	275	1,2	10	I MAX(kA) 20	12	120	13,41	470 x 165 x 225
KNY1-20*	77000070	3	2P	D	275	1,2	10	I MAX(kA) 20	6	60	13,72	470 x 165 x 225
KNY1-20*	77000071	3	3P	D	385	1,5	10	I MAX(kA) 20	4	40	13,60	470 x 165 x 225
KNY1-20*	77000072	3	4P	D	420	1,6	10	I MAX(kA) 20	3	30	13,60	470 x 165 x 225
KNY1-40	77000073	2	1P	C	275	1,4	20	I MAX(kA) 40	12	120	14,11	470 x 165 x 225
KNY1-40	77000074	2	2P	C	275	1,4	20	I MAX(kA) 40	6	60	14,35	470 x 165 x 225
KNY1-40	77000075	2	3P	C	385	1,8	20	I MAX(kA) 40	4	40	13,60	470 x 165 x 225
KNY1-40	77000076	2	4P	C	420	1,9	20	I MAX(kA) 40	3	30	14,24	470 x 165 x 225
KNY1-40*	77000077	3	1P	C	275	1,4	20	I MAX(kA) 40	12	120	14,64	470 x 165 x 225
KNY1-40*	77000078	3	2P	C	275	1,4	20	I MAX(kA) 40	6	60	14,69	470 x 165 x 225
KNY1-40*	77000079	3	3P	C	385	1,8	20	I MAX(kA) 40	4	40	14,71	470 x 165 x 225
KNY1-40*	77000080	3	4P	C	420	1,9	20	I MAX(kA) 40	3	30	14,62	470 x 165 x 225
KNY1-40/60	77000081	1+2	2P	B+C	275	1,4	20	I MAX(kA) 40	6	60	13,83	470 x 165 x 225
KNY1-40/60	77000082	1+2	4P	B+C	275	1,4	20	I MAX(kA) 40	3	30	13,80	470 x 165 x 225
KNY1-40/60*	77000083	1+2	2P	B+C	385	1,8	20	I MAX(kA) 40	6	60	14,26	470 x 165 x 225
KNY1-40/60*	77000084	1+2	4P	B+C	420	1,9	20	I MAX(kA) 40	3	30	14,21	470 x 165 x 225
KNY1-60	77000057	1	1P	B	275	1,5	30	I MAX(kA) 60	12	120	15,87	470 x 165 x 225
KNY1-60	77000058	1	2P	B	275	1,5	30	I MAX(kA) 60	6	60	16,03	470 x 165 x 225
KNY1-60	77000059	1	3P	B	385	2	30	I MAX(kA) 60	4	40	15,86	470 x 165 x 225
KNY1-60	77000060	1	4P	B	420	2,1	30	I MAX(kA) 60	3	30	15,55	470 x 165 x 225
KNY1-60*	77000061	1	1P	B	275	1,5	30	I MAX(kA) 60	12	120	16,31	470 x 165 x 225
KNY1-60*	77000062	1	2P	B	275	1,5	30	I MAX(kA) 60	6	60	16,49	470 x 165 x 225
KNY1-60*	77000063	1	3P	B	385	2	30	I MAX(kA) 60	4	40	16,39	470 x 165 x 225
KNY1-60*	77000064	1	4P	B	420	2,1	30	I MAX(kA) 60	3	30	16,42	470 x 165 x 225

*Alarm Kontaktı

Darbe Akım Anahtarı

Ürün Tanımı	Kod No	Kutup Sayısı	Çalışma Frekansı	Nominal Güç	Nominal Akım In (A)	Kumanda Gerilimi (V AC)	Çalışma Ortamı (°C)	Kutu Adet	Koli Adet	Brüt Ağırlık (kg)	Koli Ebat (mm)
Darbe Akım Anahtarı	77000085	1P	50Hz	25 VA	16A	230V AC	5 °C / +40 °C	1	120	15,90	470 x 165 x 225



Parafudur
KNY1-20, 1P



Parafudur
KNY1-20, 2P



Parafudur
KNY1-20, 3P



Parafudur
KNY1-20, 4P



Darbe Akım
Anahtarı

Kaçak Akım Koruma Şalteri 3 kA, AC Tipi

Ürün Tanımı

Anma Akımı
In (A)

Anma Gerilimi
Un (V)

Kod No

Kutu
Adet

Koli
Adet

Brüt Ağırlık
(kg)

Koli Ebat
(mm)

2 Kutuplu, 30 mA



25	230	34000006	1	100	21,85	485 x 436 x 191
32	230	34000007	1	100	21,75	485 x 436 x 191
40	230	34000008	1	100	21,71	485 x 436 x 191
50	230	34000009	1	100	22,49	485 x 436 x 191
63	230	34000010	1	100	22,49	485 x 436 x 191
80	230	34000011	1	50	15,08	525 x 412 x 195
100	230	34000012	1	50	15,08	525 x 412 x 195

2 Kutuplu, 300 mA



25	230	35000006	1	100	20,45	485 x 436 x 191
32	230	35000007	1	100	20,93	485 x 436 x 191
40	230	35000008	1	100	20,83	485 x 436 x 191
50	230	35000009	1	100	21,21	485 x 436 x 191
63	230	35000010	1	100	21,37	485 x 436 x 191
80	230	35000011	1	50	14,53	525 x 412 x 195
100	230	35000012	1	50	14,53	525 x 412 x 195

4 Kutuplu, 30 mA



25	230/400	34001006	1	50	17,78	485 x 410 x 191
32	230/400	34001007	1	50	17,68	485 x 410 x 191
40	230/400	34001008	1	50	17,73	485 x 410 x 191
50	230/400	34001009	1	50	18,20	485 x 410 x 191
63	230/400	34001010	1	50	18,20	485 x 410 x 191
80	230/400	34001011	1	50	18,75	525 x 412 x 195
100	230/400	34001012	1	50	18,75	525 x 412 x 195

4 Kutuplu, 300 mA



25	230/400	35001006	1	50	17,20	485 x 410 x 191
32	230/400	35001007	1	50	16,20	485 x 410 x 191
40	230/400	35001008	1	50	17,00	485 x 410 x 191
50	230/400	35001009	1	50	17,61	485 x 410 x 191
63	230/400	35001010	1	50	17,67	485 x 410 x 191
80	230/400	35001011	1	50	18,05	525 x 412 x 195
100	230/400	35001012	1	50	18,05	525 x 412 x 195

Kaçak Akım Koruma Şalteri 6 kA, AC Tipi

Ürün Tanımı

Anma Akımı
In (A)

Anma Gerilimi
Un (V)

Kod No

Kutu
Adet

Koli
Adet

Brüt Ağırlık
(kg)

Koli Ebat
(mm)

2 Kutuplu, 30 mA



25	230	34002006	1	100	22,01	485 x 436 x 191
32	230	34002007	1	100	22,13	485 x 436 x 191
40	230	34002008	1	100	22,08	485 x 436 x 191
50	230	34002009	1	100	22,64	485 x 436 x 191
63	230	34002010	1	100	22,66	485 x 436 x 191
80	230	34002011	1	50	16,67	525 x 412 x 195
100	230	34002012	1	50	16,69	525 x 412 x 195
125	230	34002013	1	50	16,71	525 x 412 x 195

2 Kutuplu, 300 mA



25	230	35002006	1	100	22,01	485 x 436 x 191
32	230	35002007	1	100	21,97	485 x 436 x 191
40	230	35002008	1	100	21,71	485 x 436 x 191
50	230	35002009	1	100	22,18	485 x 436 x 191
63	230	35002010	1	100	22,20	485 x 436 x 191
80	230	35002011	1	50	16,37	525 x 412 x 195
100	230	35002012	1	50	16,39	525 x 412 x 195
125	230	35002013	1	50	16,41	525 x 412 x 195

4 Kutuplu, 30 mA



25	230/400	34003006	1	50	19,37	485 x 410 x 191
32	230/400	34003007	1	50	19,49	485 x 410 x 191
40	230/400	34003008	1	50	19,70	485 x 410 x 191
50	230/400	34003009	1	50	20,18	485 x 410 x 191
63	230/400	34003010	1	50	19,88	485 x 410 x 191
80	230/400	34003011	1	50	20,35	525 x 412 x 195
100	230/400	34003012	1	50	20,37	525 x 412 x 195
125	230/400	34003013	1	50	20,40	525 x 412 x 195

4 Kutuplu, 300 mA



25	230/400	35003006	1	50	18,94	485 x 410 x 191
32	230/400	35003007	1	50	19,02	485 x 410 x 191
40	230/400	35003008	1	50	18,66	485 x 410 x 191
50	230/400	35003009	1	50	19,20	485 x 410 x 191
63	230/400	35003010	1	50	19,34	485 x 410 x 191
80	230/400	35003011	1	50	20,05	525 x 412 x 195
100	230/400	35003012	1	50	20,07	525 x 412 x 195
125	230/400	35003013	1	50	20,10	525 x 412 x 195

Kaçak Akım Koruma Şalteri 10 kA, AC Tipi

Ürün Tanımı

Anma Akımı
In (A) Anma Gerilimi
Un (V) Kod No Kutu
Adet Koli
Adet Brüt Ağırlık
(kg) Koli Ebat
(mm)

2 Kutuplu, 30 mA



25	230	34004006	1	100	22,12	485 x 436 x 191
32	230	34004007	1	100	22,27	485 x 436 x 191
40	230	34004008	1	100	22,16	485 x 436 x 191
50	230	34004009	1	100	22,72	485 x 436 x 191
63	230	34004010	1	100	22,56	485 x 436 x 191
80	230	34004011	1	50	16,67	525 x 412 x 195
100	230	34004012	1	50	16,69	525 x 412 x 195
125	230	34004013	1	50	16,71	525 x 412 x 195

2 Kutuplu, 300 mA



25	230	35004006	1	100	21,81	485 x 436 x 191
32	230	35004007	1	100	21,85	485 x 436 x 191
40	230	35004008	1	100	21,76	485 x 436 x 191
50	230	35004009	1	100	22,33	485 x 436 x 191
63	230	35004010	1	100	22,20	485 x 436 x 191
80	230	35004011	1	50	16,37	525 x 412 x 195
100	230	35004012	1	50	16,39	525 x 412 x 195
125	230	35004013	1	50	16,41	525 x 412 x 195

4 Kutuplu, 30 mA



25	230/400	34005006	1	50	19,74	485 x 410 x 191
32	230/400	34005007	1	50	19,74	485 x 410 x 191
40	230/400	34005008	1	50	19,53	485 x 410 x 191
50	230/400	34005009	1	50	20,00	485 x 410 x 191
63	230/400	34005010	1	50	20,05	485 x 410 x 191
80	230/400	34005011	1	50	20,35	525 x 412 x 195
100	230/400	34005012	1	50	20,37	525 x 412 x 195
125	230/400	34005013	1	50	20,40	525 x 412 x 195

4 Kutuplu, 300 mA



25	230/400	35005006	1	50	18,78	485 x 410 x 191
32	230/400	35005007	1	50	18,79	485 x 410 x 191
40	230/400	35005008	1	50	18,53	485 x 410 x 191
50	230/400	35005009	1	50	19,47	485 x 410 x 191
63	230/400	35005010	1	50	19,17	485 x 410 x 191
80	230/400	35005011	1	50	20,05	525 x 412 x 195
100	230/400	35005012	1	50	20,07	525 x 412 x 195
125	230/400	35005013	1	50	20,10	525 x 412 x 195

Kaçak Akım Koruma Şalteri 3 kA, A Tipi

Ürün Tanımı

Anma Akımı
In (A)

Anma Gerilimi
Un (V)

Kod No

Kutu
Adet

Koli
Adet

Brüt Ağırlık
(kg)

Koli Ebat
(mm)

2 Kutuplu, 30 mA



25	230	34048006	1	100	22,55	485 x 436 x 191
32	230	34048007	1	100	22,45	485 x 436 x 191
40	230	34048008	1	100	22,40	485 x 436 x 191
50	230	34048009	1	100	23,20	485 x 436 x 191
63	230	34048010	1	100	23,20	485 x 436 x 191
80	230	34048011	1	100	23,20	485 x 436 x 191
100	230	34048012	1	100	23,20	485 x 436 x 191

2 Kutuplu, 300 mA



25	230	35048006	1	100	21,15	485 x 436 x 191
32	230	35048007	1	100	21,60	485 x 436 x 191
40	230	35048008	1	100	21,50	485 x 436 x 191
50	230	35048009	1	100	21,90	485 x 436 x 191
63	230	35048010	1	100	22,10	485 x 436 x 191
80	230	35048011	1	100	22,10	485 x 436 x 191
100	230	35048012	1	100	22,10	485 x 436 x 191

4 Kutuplu, 30 mA



25	230/400	34049006	1	50	18,30	485 x 410 x 191
32	230/400	34049007	1	50	18,20	485 x 410 x 191
40	230/400	34049008	1	50	18,25	485 x 410 x 191
50	230/400	34049009	1	50	18,70	485 x 410 x 191
63	230/400	34049010	1	50	18,70	485 x 410 x 191
80	230/400	34049011	1	50	18,70	485 x 410 x 191
100	230/400	34049012	1	50	18,70	485 x 410 x 191

4 Kutuplu, 300 mA



25	230/400	35049006	1	50	17,70	485 x 410 x 191
32	230/400	35049007	1	50	17,40	485 x 410 x 191
40	230/400	35049008	1	50	17,50	485 x 410 x 191
50	230/400	35049009	1	50	18,10	485 x 410 x 191
63	230/400	35049010	1	50	18,15	485 x 410 x 191
80	230/400	35049011	1	50	18,15	485 x 410 x 191
100	230/400	35049012	1	50	18,15	485 x 410 x 191

Kaçak Akım Koruma Şalteri 6 kA, A Tipi

Ürün Tanımı

Anma Akımı
In (A)

Anma Gerilimi
Un (V)

Kod No

Kutu
Adet

Koli
Adet

Brüt Ağırlık
(kg)

Koli Ebat
(mm)

2 Kutuplu, 30 mA



25	230	34050006	1	100	22,70	485 x 436 x 191
32	230	34050007	1	100	22,80	485 x 436 x 191
40	230	34050008	1	100	22,75	485 x 436 x 191
50	230	34050009	1	100	23,35	485 x 436 x 191
63	230	34050010	1	100	23,35	485 x 436 x 191
80	230	34050011	1	100	23,35	485 x 436 x 191
100	230	34050012	1	100	23,35	485 x 436 x 191
120	230	34050013	1	100	23,35	485 x 436 x 191

2 Kutuplu, 300 mA



25	230	35050006	1	100	22,70	485 x 436 x 191
32	230	35050007	1	100	22,65	485 x 436 x 191
40	230	35050008	1	100	22,40	485 x 436 x 191
50	230	35050009	1	100	22,90	485 x 436 x 191
63	230	35050010	1	100	22,90	485 x 436 x 191
80	230	35050011	1	100	22,90	485 x 436 x 191
100	230	35050012	1	100	22,90	485 x 436 x 191
125	230	35050013	1	100	22,90	485 x 436 x 191

4 Kutuplu, 30 mA



25	230/400	34051006	1	50	19,85	485 x 410 x 191
32	230/400	34051007	1	50	20,00	485 x 410 x 191
40	230/400	34051008	1	50	20,20	485 x 410 x 191
50	230/400	34051009	1	50	20,65	485 x 410 x 191
63	230/400	34051010	1	50	20,35	485 x 410 x 191
80	230/400	34051011	1	50	20,35	485 x 410 x 191
100	230/400	34051012	1	50	20,35	485 x 410 x 191
125	230/400	34051013	1	50	20,35	485 x 410 x 191

4 Kutuplu, 300 mA



25	230/400	35051006	1	50	19,85	485 x 410 x 191
32	230/400	35051007	1	50	19,95	485 x 410 x 191
40	230/400	35051008	1	50	20,20	485 x 410 x 191
50	230/400	35051009	1	50	20,65	485 x 410 x 191
63	230/400	35051010	1	50	20,35	485 x 410 x 191
80	230/400	35051011	1	50	20,35	485 x 410 x 191
100	230/400	35051012	1	50	20,35	485 x 410 x 191
125	230/400	35051013	1	50	20,35	485 x 410 x 191

Kaçak Akım Koruma Şalteri 10 kA, A Tipi

Ürün Tanımı	Anma Akımı In (A)	Anma Gerilimi Un (V)	Kod No	Kutu Adet	Koli Adet	Brüt Ağırlık (kg)	Koli Ebat (mm)
-------------	----------------------	-------------------------	--------	--------------	--------------	----------------------	-------------------

2 Kutuplu, 30 mA



25	230	34052006	1	100	22,80	485 x 436 x 191
32	230	34052007	1	100	22,95	485 x 436 x 191
40	230	34052008	1	100	22,85	485 x 436 x 191
50	230	34052009	1	100	23,40	485 x 436 x 191
63	230	34052010	1	100	23,25	485 x 436 x 191
80	230	34052011	1	100	23,25	485 x 436 x 191
100	230	34052012	1	100	23,25	485 x 436 x 191
125	230	34052013	1	100	23,25	485 x 436 x 191

2 Kutuplu, 300 mA



25	230	35052006	1	100	22,50	485 x 436 x 191
32	230	35052007	1	100	22,55	485 x 436 x 191
40	230	35052008	1	100	22,45	485 x 436 x 191
50	230	35052009	1	100	23,00	485 x 436 x 191
63	230	35052010	1	100	22,90	485 x 436 x 191
80	230	35052011	1	100	22,90	485 x 436 x 191
100	230	35052012	1	100	22,90	485 x 436 x 191
125	230	35052013	1	100	22,90	485 x 436 x 191

4 Kutuplu, 30 mA



25	230/400	34053006	1	50	20,25	485 x 410 x 191
32	230/400	34053007	1	50	20,25	485 x 410 x 191
40	230/400	34053008	1	50	20,05	485 x 410 x 191
50	230/400	34053009	1	50	20,50	485 x 410 x 191
63	230/400	34053010	1	50	20,55	485 x 410 x 191
80	230/400	34053011	1	50	20,55	485 x 410 x 191
100	230/400	34053012	1	50	20,55	485 x 410 x 191
125	230/400	34053013	1	50	20,55	485 x 410 x 191

4 Kutuplu, 300 mA



25	230/400	35053006	1	50	19,30	485 x 410 x 191
32	230/400	35053007	1	50	19,30	485 x 410 x 191
40	230/400	35053008	1	50	19,05	485 x 410 x 191
50	230/400	35053009	1	50	19,95	485 x 410 x 191
63	230/400	35053010	1	50	19,65	485 x 410 x 191
80	230/400	35053011	1	50	19,65	485 x 410 x 191
100	230/400	35053012	1	50	19,65	485 x 410 x 191
125	230/400	35053013	1	50	19,65	485 x 410 x 191

Kaçak Akım Koruma Şalteri 3 kA, S Tipi

Ürün Tanımı

Anma Akımı
In (A)

Anma Gerilimi
Un (V)

Kod No

Kutu
Adet

Koli
Adet

Brüt Ağırlık
(kg)

Koli Ebat
(mm)

2 Kutuplu, 30 mA



25	230	34054006	1	100	22,05	485 x 436 x 191
32	230	34054007	1	100	21,95	485 x 436 x 191
40	230	34054008	1	100	21,90	485 x 436 x 191
50	230	34054009	1	100	22,70	485 x 436 x 191
63	230	34054010	1	100	22,70	485 x 436 x 191
80	230	34054011	1	100	22,70	485 x 436 x 191
100	230	34054012	1	100	22,70	485 x 436 x 191

2 Kutuplu, 300 mA



25	230	35054006	1	100	20,65	485 x 436 x 191
32	230	35054007	1	100	21,10	485 x 436 x 191
40	230	35054008	1	100	21,00	485 x 436 x 191
50	230	35054009	1	100	21,40	485 x 436 x 191
63	230	35054010	1	100	21,60	485 x 436 x 191
80	230	35054011	1	100	21,60	485 x 436 x 191
100	230	35054012	1	100	21,60	485 x 436 x 191

4 Kutuplu, 30 mA



25	230/400	34055006	1	50	18,30	485 x 410 x 191
32	230/400	34055007	1	50	18,20	485 x 410 x 191
40	230/400	34055008	1	50	18,25	485 x 410 x 191
50	230/400	34055009	1	50	18,70	485 x 410 x 191
63	230/400	34055010	1	50	18,70	485 x 410 x 191
80	230/400	34055011	1	50	18,70	485 x 410 x 191
100	230/400	34055012	1	50	18,70	485 x 410 x 191

4 Kutuplu, 300 mA



25	230/400	35055006	1	50	17,70	485 x 410 x 191
32	230/400	35055007	1	50	17,40	485 x 410 x 191
40	230/400	35055008	1	50	17,50	485 x 410 x 191
50	230/400	35055009	1	50	18,10	485 x 410 x 191
63	230/400	35055010	1	50	18,15	485 x 410 x 191
80	230/400	35055011	1	50	18,15	485 x 410 x 191
100	230/400	35055012	1	50	18,15	485 x 410 x 191

Şalt ve Endüstriyel Ürünler

Kaçak Akım Koruma Şalteri 6 kA, S Tipi

Ürün Tanımı	Anma Akımı In (A)	Anma Gerilimi Un (V)	Kod No	Kutu Adet	Koli Adet	Brüt Ağırlık (kg)	Koli Ebat (mm)
-------------	----------------------	-------------------------	--------	--------------	--------------	----------------------	-------------------

2 Kutuplu, 30 mA



25	230	34056006	1	100	22,20	485 x 436 x 191
32	230	34056007	1	100	22,30	485 x 436 x 191
40	230	34056008	1	100	22,25	485 x 436 x 191
50	230	34056009	1	100	22,85	485 x 436 x 191
63	230	34056010	1	100	22,85	485 x 436 x 191
80	230	34056011	1	100	22,85	485 x 436 x 191
100	230	34056012	1	100	22,85	485 x 436 x 191
125	230	34056013	1	100	22,85	485 x 436 x 191

2 Kutuplu, 300 mA



25	230	35056006	1	100	22,20	485 x 436 x 191
32	230	35056007	1	100	22,15	485 x 436 x 191
40	230	35056008	1	100	21,90	485 x 436 x 191
50	230	35056009	1	100	22,40	485 x 436 x 191
63	230	35056010	1	100	22,40	485 x 436 x 191
80	230	35056011	1	100	22,40	485 x 436 x 191
100	230	35056012	1	100	22,40	485 x 436 x 191
125	230	35056013	1	100	22,40	485 x 436 x 191

4 Kutuplu, 30 mA



25	230/400	34057006	1	50	19,85	485 x 410 x 191
32	230/400	34057007	1	50	20,00	485 x 410 x 191
40	230/400	34057008	1	50	20,20	485 x 410 x 191
50	230/400	34057009	1	50	20,65	485 x 410 x 191
63	230/400	34057010	1	50	20,35	485 x 410 x 191
80	230/400	34057011	1	50	20,35	485 x 410 x 191
100	230/400	34057012	1	50	20,35	485 x 410 x 191
125	230/400	34057013	1	50	20,35	485 x 410 x 191

4 Kutuplu, 300 mA



25	230/400	35057006	1	50	19,85	485 x 410 x 191
32	230/400	35057007	1	50	19,95	485 x 410 x 191
40	230/400	35057008	1	50	20,20	485 x 410 x 191
50	230/400	35057009	1	50	20,65	485 x 410 x 191
63	230/400	35057010	1	50	20,35	485 x 410 x 191
80	230/400	35057011	1	50	20,35	485 x 410 x 191
100	230/400	35057012	1	50	20,35	485 x 410 x 191
125	230/400	35057013	1	50	20,35	485 x 410 x 191

Kaçak Akım Koruma Şalteri 10 kA, S Tipi

Ürün Tanımı

Anma Akımı
In (A) Anma Gerilimi
Un (V) Kod No Kutu
Adet Koli
Adet Brüt Ağırlık
(kg) Koli Ebat
(mm)

2 Kutuplu, 30 mA



25	230	34058006	1	100	22,30	485 x 436 x 191
32	230	34058007	1	100	22,45	485 x 436 x 191
40	230	34058008	1	100	22,35	485 x 436 x 191
50	230	34058009	1	100	22,90	485 x 436 x 191
63	230	34058010	1	100	22,75	485 x 436 x 191
80	230	34058011	1	100	22,75	485 x 436 x 191
100	230	34058012	1	100	22,75	485 x 436 x 191
125	230	34058013	1	100	22,75	485 x 436 x 191

2 Kutuplu, 300 mA



25	230	35058006	1	100	22,00	485 x 436 x 191
32	230	35058007	1	100	22,05	485 x 436 x 191
40	230	35058008	1	100	21,95	485 x 436 x 191
50	230	35058009	1	100	22,50	485 x 436 x 191
63	230	35058010	1	100	22,40	485 x 436 x 191
80	230	35058011	1	100	22,40	485 x 436 x 191
100	230	35058012	1	100	22,40	485 x 436 x 191
125	230	35058013	1	100	22,40	485 x 436 x 191

4 Kutuplu, 30 mA



25	230/400	34059006	1	50	20,25	485 x 410 x 191
32	230/400	34059007	1	50	20,25	485 x 410 x 191
40	230/400	34059008	1	50	20,05	485 x 410 x 191
50	230/400	34059009	1	50	20,50	485 x 410 x 191
63	230/400	34059010	1	50	20,55	485 x 410 x 191
80	230/400	34059011	1	50	20,55	485 x 410 x 191
100	230/400	34059012	1	50	20,55	485 x 410 x 191
125	230/400	34059013	1	50	20,55	485 x 410 x 191

4 Kutuplu, 300 mA



25	230/400	35059006	1	50	19,30	485 x 410 x 191
32	230/400	35059007	1	50	19,30	485 x 410 x 191
40	230/400	35059008	1	50	19,05	485 x 410 x 191
50	230/400	35059009	1	50	19,95	485 x 410 x 191
63	230/400	35059010	1	50	19,65	485 x 410 x 191
80	230/400	35059011	1	50	19,65	485 x 410 x 191
100	230/400	35059012	1	50	19,65	485 x 410 x 191
125	230/400	35059013	1	50	19,65	485 x 410 x 191

Termik Manyetik Sabit Kompakt Şalter

Ürün Tanımı	Termik Ayar Akımı I _r (A)	Kesme Kapasitesi I _{cu} (kA)	Anma Akımı I _n (A)	Kod No	Kutu Adet	Koli Adet	Brüt Ağırlık (kg)	Koli Ebat (mm)
3 Kutup, 380 V AC								
Sabit	25	25	25	46006006	1	10	11,89	505 x 260 x 105
Sabit	25	25	32	46006007	1	10	11,89	505 x 260 x 105
Sabit	25	25	40	46006008	1	10	11,89	505 x 260 x 105
Sabit	25	25	50	46006009	1	10	11,89	505 x 260 x 105
Sabit	25	25	63	46006010	1	10	11,89	505 x 260 x 105
Sabit	25	25	80	46006011	1	10	11,89	505 x 260 x 105
Sabit	25	25	100	46006012	1	10	11,89	505 x 260 x 105
Sabit	25	25	125	46006013	1	10	11,89	505 x 260 x 105
Sabit	25	25	160	46006014	1	10	11,87	505 x 260 x 105
3 Kutup, 380 V AC								
Sabit	35	35	200	46007015	1	6	17,31	548 x 225 x 181
Sabit	35	35	225	46007016	1	6	17,32	548 x 225 x 181
Sabit	35	35	250	46007017	1	6	17,33	548 x 225 x 181
3 Kutup, 380 V AC								
Sabit	35	35	315	46007018	1	4	21,11	610 x 300 x 150
Sabit	35	35	400	46007019	1	4	21,20	610 x 300 x 150

Termik Ayar Sahalı Kompakt Şalter

Ürün Tanımı	Termik Ayar Akımı I _r (A)	Kesme Kapasitesi I _{cu} (kA)	Anma Akımı I _n (A)	Kod No	Kutu Adet	Koli Adet	Brüt Ağırlık (kg)	Koli Ebat (mm)
3 Kutup, 380 V AC								
20-25	25	25	25	47006006	1	10	11,89	505 x 260 x 105
25-32	25	25	32	47006007	1	10	11,89	505 x 260 x 105
32-40	25	25	40	47006008	1	10	11,89	505 x 260 x 105
40-50	25	25	50	47006009	1	10	11,89	505 x 260 x 105
50-63	25	25	63	47006010	1	10	11,89	505 x 260 x 105
63-80	25	25	80	47006011	1	10	11,89	505 x 260 x 105
80-100	25	25	100	47006012	1	10	11,89	505 x 260 x 105
100-125	25	25	125	47006013	1	10	11,89	505 x 260 x 105
125-160	25	25	160	47006014	1	10	11,89	505 x 260 x 105
3 Kutup, 380 V AC								
160-200	35	35	200	47006015	1	6	17,32	548 x 225 x 181
200-250	35	35	250	47007017	1	6	17,29	548 x 225 x 181
3 Kutup, 380 V AC								
250-315	35	35	315	47007018	1	4	21,07	610 x 300 x 150
315-400	35	35	400	47007019	1	4	21,05	610 x 300 x 150



400 A Kompakt Şalter
(MCCB)



250 A Kompakt Şalter
(MCCB)



160 A Kompakt Şalter
(MCCB)

Termik Ayar Sahalı Kompakt Şalter Elektronik Tip

Ürün Tanımı	Termik Ayar Akımı I _r (A)	Kesme Kapasitesi I _{cu} (kA)	Anma Akımı I _n (A)	Kod No	Kutu Adet	Koli Adet	Brüt Ağırlık (kg)	Koli Ebat (mm)
Elektronik Tip								
	160-400	50	400	48007019	1	4	10,52	610 x 300 x 150
	200-500	50	500	47008020	1	2	18,34	445 x 285 x 180
	250-630	50	630	47008021	1	2	18,67	445 x 285 x 180
	320-800	65	800	48007022	1	2	18,91	445 x 285 x 180
	400-1000	65	1000	48008023	1	1	20,00	458 x 295 x 265
	500-1250	65	1250	48008024	1	1	20,00	458 x 295 x 265
	600-1600	65	1600	48008025	1	1	20,00	458 x 295 x 265



1600 A Kompakt Şalter
(MCCB)



630 A Kompakt Şalter
(MCCB)



400 A Kompakt Şalter
(MCCB)

Kompakt Şalter Aksesuarları

Anma Akımı I _n (A)	Kod No	Teknik Özellikler	Birlikte Kullanılacağı Kompakt Şalter	Kutu Adet	Koli Adet	Brüt Ağırlık (kg)	Koli Ebat (mm)
Yardımcı Kontakt Blokları							
160	67000001	1N/A+1 N/K	46006006-14 / 47006006-14	1	120	4,69	510 x 375 x 290
250	67000002	1N/A+1 N/K	46007015-17 / 47006015-17	1	120	6,13	510 x 375 x 290
400	67000003	2N/A+2 N/K	46007018-19 / 47007018-19	1	120	8,53	510 x 375 x 290
630	67000060	2N/A+2 N/K	47008020-21	1	100	6,32	530 x 390 x 180
800	67000107	2N/A+2 N/K	48007022	1	100	6,32	530 x 390 x 180
Alarm Kontaktları							
160	67000004	1 N/A+1 N/K	46006006-14 / 47006006-14	1	120	4,57	510 x 375 x 290
250	67000005	1 N/A+1 N/K	46007015-17 / 47006015-17	1	120	6,25	510 x 375 x 290
400	67000006	1 N/A+1 N/K	46007018-19 / 47007018-19	1	120	6,25	510 x 375 x 290
630	67000061	1 N/A+1 N/K	47008020-21	1	100	5,82	530 x 390 x 180
800	67000108	1 N/A+1 N/K	48007022	1	100	5,82	530 x 390 x 180
Açtırma Bobinleri							
160	67000007	220/380 VAC	46006006-14 / 47006006-14	1	120	9,01	510 x 375 x 290
250	67000008	220/380 VAC	46007015-17 / 47006015-17	1	120	12,37	510 x 375 x 290
400	67000009	220/380 VAC	46007018-19 / 47007018-19	1	120	12,25	510 x 375 x 290
630	67000063	220/380 VAC	47008020-21	1	100	18,42	530 x 390 x 180
800	67000110	220/380 VAC	48007022	1	100	18,42	530 x 390 x 180
Düşük Gerilim Bobinleri							
160	67000010	220/380 VAC	46006006-14 / 47006006-14	1	120	12,49	510 x 375 x 290
250	67000011	220/380 VAC	46007015-17 / 47006015-17	1	120	12,13	510 x 375 x 290
400	67000012	220/380 VAC	46007018-19 / 47007018-19	1	120	12,25	510 x 375 x 290
630	67000064	220/380 VAC	47008020-21	1	100	19,52	530 x 390 x 180
800	67000111	220/380 VAC	48007022	1	100	19,52	530 x 390 x 180

Şalt ve Endüstriyel Ürünler

Kompakt Şalter Aksesuarları

Anma Akımı In (A)	Kod No	Teknik Özellikler	Birlikte Kullanılacağı Kompakt Şalter	Kutu Adet	Koli Adet	Brüt Ağırlık (kg)	Koli Ebat (mm)
Ray Montaj Aparatları							
160	67000028	-	46006006-14 / 47006006-14	1	120	9,30	510 x 375 x 290
250	67000029	-	46007015-17 / 47006015-17	1	12	2,59	390 x 325 x 180
Uzatma Baraları *							
160	67000030	-	46006006-14 / 47006006-14	6	120	2,45	405 x 235 x 105
250	67000031	-	46007015-17 / 47006015-17	6	120	6,65	405 x 235 x 105
400	67000032	-	46007018-19 / 47007018-19	6	120	7,49	405 x 235 x 105
630	67000065	-	47008020-21	6	120	17,20	260 x 160 x 175
800	67000112	-	48007022	6	120	17,20	260 x 160 x 175
Uzatma Döner Kurma Kolu							
160	67000033	-	46006006-14 / 47006006-14	1	12	7,60	390 x 325 x 180
250	67000034	-	46007015-17 / 47006015-17	1	12	11,46	390 x 325 x 180
400	67000035	-	46007018-19 / 47007018-19	1	8	10,10	390 x 325 x 180
630	67000062	-	47008020-21	1	8	15,05	400 x 265 x 225
800	67000109	-	48007022	1	8	15,05	533 x 288 x 200
Motor Kumanda Mekanizması							
160	67000047	230V AC	46006006-14 / 47006006-14	1	10	13,25	535 x 240 x 115
250	67000048	230V AC	46007015-17 47006015 / 47007017	1	6	9,02	365 x 320 x 120
400	67000049	230V AC	46007018-19 / 47007018-19 48007019	1	4	15,44	630 x 235 x 150
500	67000043	230V AC	47008020	1	4	15,70	642 x 270 x 164
630	67000044	230V AC	47008021	1	4	15,70	642 x 270 x 164

* 6 adet uzatma barası 1 takımı oluşturmaktadır.

Termik Manyetik Sabit 4 Kutuplu (3P+N)

Ürün Tanımı	Termik Ayar Akımı I _r (A)	Kesme Kapasitesi I _{cu} (kA)	Anma Akımı In (A)	Kod No	Kutu Adet	Koli Adet	Brüt Ağırlık (kg)	Koli Ebat (mm)
3P+N								
Sabit	35	35	25	46060006	1	8	16,35	372 x 304 x 273
Sabit	35	35	32	46060007	1	8	16,30	372 x 304 x 273
Sabit	35	35	40	46060008	1	8	16,40	372 x 304 x 273
Sabit	35	35	50	46060009	1	8	16,30	372 x 304 x 273
Sabit	35	35	63	46060010	1	8	16,35	372 x 304 x 273
Sabit	35	35	80	46060011	1	8	16,35	372 x 304 x 273
Sabit	35	35	100	46060012	1	8	16,40	372 x 304 x 273
3P+N								
Sabit	35	35	125	46060013	1	8	25,35	390 x 340 x 313
Sabit	35	35	160	46060014	1	8	24,50	390 x 340 x 313
Sabit	35	35	200	46060015	1	8	24,50	390 x 340 x 313
Sabit	35	35	225	46060016	1	8	25,40	390 x 340 x 313
3P+N								
Sabit	50	50	250	46061017	1	2	15,10	350 x 285 x 385
Sabit	50	50	315	46061018	1	2	15,15	350 x 285 x 385
Sabit	50	50	400	46061019	1	2	15,15	350 x 285 x 385
3P+N								
Sabit	65	65	500	46062020	1	1	10,10	370 x 340 x 210
Sabit	65	65	630	46062021	1	1	10,12	370 x 340 x 210
Sabit	65	65	800	46062022	1	1	12,75	393 x 358 x 258



630 A Kompakt Şalter



400 A Kompakt Şalter



225 A Kompakt Şalter



100 A Kompakt Şalter

Termik Manyetik Sabit 4 Kutuplu (3P+N) Aksesuarları

Anma Akımı In (A)	Kod No	Birlikte Kullanılacağı Kompakt Şalter	Açıklama	Kutu Adet	Koli Adet	Brüt Ağırlık (kg)	Koli Ebat (mm)
Yardımcı Kontak Blokları							
100	67000130	46060006.....,46060012	Çalışma Gerilimi 220V AC 1NO+QNC	1	120	6,61	510 x 375 x 290
225	67000131	46060013.....,46060016		1	120	6,61	510 x 375 x 290
400	67000132	46061017.....,46061019		1	120	10,69	510 x 375 x 290
630	67000133	46062020-46062021		1	100	14,72	530 x 390 x 180
Alarm Kontaktları							
100	67000143	46060006.....,46060012	Çalışma Gerilimi 220V AC	1	120	6,49	510 x 375 x 290
225	67000144	46060013.....,46060016		1	120	6,61	510 x 375 x 290
400	67000145	46061017.....,46061019		1	120	8,29	510 x 375 x 290
630	67000146	46062020-46062021		1	100	8,20	578 x 283 x 303
Açtırma Bobinleri							
100	67000147	46060006.....,46060012	Çalışma Gerilimi 220V AC	1	120	9,73	510 x 375 x 290
225	67000148	46060013.....,46060016		1	120	9,85	510 x 375 x 290
400	67000149	46061017.....,46061019		1	120	3,15	405 x 235 x 105
630	67000150	46062020-46062021		1	100	17,00	578 x 283 x 303
Düşük Gerilim Bobinleri							
100	67000151	46060006.....,46060012	Çalışma Gerilimi 220V AC	1	120	2,55	405 x 235 x 105
225	67000152	46060013.....,46060016		1	120	2,55	405 x 235 x 105
400	67000153	46061017.....,46061019		1	120	3,81	405 x 235 x 105
630	67000154	46062020-46062021		1	100	18,60	578 x 283 x 303
Uzatma Baraları *							
100	67000134	46060006.....,46060012	Çalışma Gerilimi 220V AC	8	160	3,37	405 x 235 x 105
225	67000135	46060013.....,46060016		8	160	7,53	405 x 235 x 105
400	67000136	46061017.....,46061019		8	160	14,73	405 x 235 x 105
630	67000137	46062020-46062021		8	80	16,20	238 x 205 x 95
Motor Kumanda Mekanizması							
100	67000138	46060006.....,46060012	Çalışma Gerilimi 220V AC	1	10	13,68	555 x 295 x 115
225	67000139	46060013.....,46060016		1	6	9,01	365 x 320 x 120
400	67000140	46061017.....,46061019		1	4	15,45	630 x 235 x 150
500	67000141	46062020		1	4	16,24	642 x 270 x 164
630	67000142	46062021		1	4	16,24	642 x 270 x 164

* 8 adet uzatma barası 1 takımı oluşturmaktadır.

Şalt ve Endüstriyel Ürünler

Kaçak Akım Korumalı Kompakt Şalter (Açtırma Bobinli)

Ürün Tanımı	Kesme Kapasitesi Icu (kA)	Eşik Akımı (mA)	Eşik Zamanı (s)	Anma Akımı In (A)	Kod No	Kutu Adet	Koli Adet	Brüt Ağırlık (kg)	Koli Ebat (mm)
4 Kutup									
	35	30-100-300	0,1-0,3-0,5	40	39045008	1	8	24,15	415 x 395 x 345
	35	30-100-300	0,1-0,3-0,5	50	39045009	1	8	24,16	415 x 395 x 345
	35	30-100-300	0,1-0,3-0,5	63	39045010	1	8	24,17	415 x 395 x 345
	35	30-100-300	0,1-0,3-0,5	80	39045011	1	8	24,14	415 x 395 x 345
	35	30-100-300	0,1-0,3-0,5	100	39045012	1	8	24,14	415 x 395 x 345
4 Kutup									
	35	30-100-300	0,1-0,3-0,5	125	39045013	1	8	30,15	455 x 420 x 340
	35	30-100-300	0,1-0,3-0,5	160	39045014	1	8	29,96	455 x 420 x 340
	35	30-100-300	0,1-0,3-0,5	225	39045016	1	8	30,04	455 x 420 x 340
4 Kutup									
	50	100-300-500	0,1-0,3-0,5	250	39046017	1	2	16,33	608 x 333 x 253
	50	300-500-1000	0,1-0,3-0,5	315	39046018	1	2	16,34	608 x 333 x 253
	50	300-500-1000	0,1-0,3-0,5	400	39046019	1	2	16,34	608 x 333 x 253
4 Kutup									
Yeni	50	300-500-1000	0,1-0,3-0,5	500	39046020	1	1	12,68	385 x 350 x 255
Yeni	50	300-500-1000	0,1-0,3-0,5	630	39046021	1	1	12,89	385 x 350 x 255
Yeni	65	300-500-1000	0,1-0,3-0,5	800	39047022	1	1	13,14	385 x 350 x 255

Kaçak Akım Korumalı Kompakt Şalter (Açtırma Bobinli ve Yardımcı Kontak Bloğu Takılı)

Ürün Tanımı	Kesme Kapasitesi Icu (kA)	Eşik Akımı (mA)	Eşik Zamanı (s)	Anma Akımı In (A)	Kod No	Kutu Adet	Koli Adet	Brüt Ağırlık (kg)	Koli Ebat (mm)
4 Kutup									
	35	30-100-300	0,1-0,3-0,5	40	39045008-Y	1	8	24,24	415 x 395 x 345
	35	30-100-300	0,1-0,3-0,5	50	39045009-Y	1	8	24,25	415 x 395 x 345
	35	30-100-300	0,1-0,3-0,5	63	39045010-Y	1	8	24,25	415 x 395 x 345
	35	30-100-300	0,1-0,3-0,5	80	39045011-Y	1	8	24,23	415 x 395 x 345
	35	30-100-300	0,1-0,3-0,5	100	39045012-Y	1	8	24,22	415 x 395 x 345
4 Kutup									
	35	30-100-300	0,1-0,3-0,5	125	39045013-Y	1	8	30,24	455 x 420 x 340
	35	30-100-300	0,1-0,3-0,5	160	39045014-Y	1	8	30,50	455 x 420 x 340
	35	30-100-300	0,1-0,3-0,5	225	39045016-Y	1	8	30,13	455 x 420 x 340
4 Kutup									
	50	100-300-500	0,1-0,3-0,5	250	39046017-Y	1	2	16,52	325 x 305 x 490
	50	300-500-1000	0,1-0,3-0,5	315	39046018-Y	1	2	16,53	325 x 305 x 490
	50	300-500-1000	0,1-0,3-0,5	400	39046019-Y	1	2	16,53	325 x 305 x 490
4 Kutup									
	50	300-500-1000	0,1-0,3-0,5	500	39046020-Y	1	1	12,95	385 x 350 x 255
	50	300-500-1000	0,1-0,3-0,5	630	39046021-Y	1	1	13,07	385 x 350 x 255
	65	300-500-1000	0,1-0,3-0,5	800	39047022-Y	1	1	13,38	385 x 350 x 255



630 A Kaçak Akım Korumalı Kompakt Şalter



400 A Kaçak Akım Korumalı Kompakt Şalter



225 A Kaçak Akım Korumalı Kompakt Şalter



100 A Kaçak Akım Korumalı Kompakt Şalter

Kaçak Akım Korumalı Kompakt Şalter Aksesuarları

Anma Akımı	Kod No	Birlikte Kullanılacağı Kompakt Şalter	Açıklama	Kutu Adet	Koli Adet	Brüt Ağırlık (kg)	Koli Ebat (mm)
100	67000013	39045008 39045009 39045010 39045011 39045012	Çalışma Gerilimi 220V AC	1	120	6,49	510 x 375 x 290
225	67000014	39045013 39045014 39045015 39045016	Çalışma Gerilimi 220V AC	1	120	6,61	510 x 375 x 290
400	67000015	39046017 39046018 39046019	Çalışma Gerilimi 220V AC	1	120	8,29	510 x 375 x 290
630	67000066	39046020 39046021	Çalışma Gerilimi 220V AC	1	100	8,20	578 x 283 x 303
800	67000092	39047022 39047022 - Y	Çalışma Gerilimi 220V AC	1	100	8,20	578 x 283 x 303

KAK Şönt Açırma Bobini

100	67000016	39045008 39045009 39045010 39045011 39045012	Çalışma Gerilimi 220V AC	1	120	9,73	510 x 375 x 290
225	67000017	39045013 39045014 39045015 39045016	Çalışma Gerilimi 220V AC	1	120	9,85	510 x 375 x 290
400	67000018	39046017 39046018 39046019	Çalışma Gerilimi 220V AC	1	20	3,15	405 x 235 x 105
630	67000067	39046020 39046021	Çalışma Gerilimi 220V AC	1	100	17,00	578 x 283 x 303
800	67000094	39047022 39047022 - Y	Çalışma Gerilimi 220V AC	1	100	17,00	578 x 283 x 303

KAK Düşük Gerilim Bobini

100	67000019	39045008 39045009 39045010 39045011 39045012	Çalışma Gerilimi 220V AC	1	20	2,55	405 x 235 x 105
225	67000020	39045013 39045014 39045015 39045016	Çalışma Gerilimi 220V AC	1	20	2,55	405 x 235 x 105
400	67000021	39046017 39046018 39046019	Çalışma Gerilimi 220V AC	1	20	3,81	405 x 235 x 105
630	67000068	39046020 39046021	Çalışma Gerilimi 220V AC	1	100	18,60	578 x 283 x 303
800	67000096	39047022 39047022 - Y	Çalışma Gerilimi 220V AC	1	100	18,60	578 x 283 x 303

Şalt ve Endüstriyel Ürünler

Kaçak Akım Korumalı Kompakt Şalter Aksesuarları

Anma Akımı	Kod No	Birlikte Kullanılacağı Kompakt Şalter	Açıklama	Kutu Adet	Koli Adet	Brüt Ağırlık (kg)	Koli Ebat (mm)
KAK Yardımcı Kontak Bloğu							
100	67000022	39045008 39045009 39045010 39045011 39045012	Çalışma Gerilimi 220V AC, 1NA+1NK	1	120	6,61	510 x 375 x 290
225	67000023	39045013 39045014 3904 5015 39045016	Çalışma Gerilimi 220V AC, 1NA+1NK	1	120	6,61	510 x 375 x 290
400	67000024	39046017 39046018 39046019	Çalışma Gerilimi 220V AC, 1NA+1NK	1	120	10,69	510 x 375 x 290
630	67000069	39046020 39046021	Çalışma Gerilimi 220V AC, 1NA+1NK	1	100	14,72	530 x 390 x 180
800	67000098	39047022 39047022 - Y	Çalışma Gerilimi 220V AC, 1NA+1NK	1	100	14,72	530 x 390 x 180
KAK Uzatma Barası *							
100	67000025	39045008 39045009 39045010 39045011 39045012	-	8	160	3,37	405 x 235 x 105
225	67000026	39045013 39045014 39045015 39045016	-	8	160	7,53	405 x 235 x 105
400	67000027	39046017 39046018 39046019	-	8	160	14,73	405 x 235 x 105
630	67000070	39046020 39046021	-	8	80	16,20	238 x 205 x 95
800	67000100	39047022 39047022 - Y	-	8	80	16,20	238 x 205 x 95
Motor Kumanda Mekanizması							
100	67000050	39045008 - 12	Çalışma Gerilimi 220V AC	1	10	13,68	555 x 295 x 115
225	67000051	39045013 39045014 39045015 39045016	Çalışma Gerilimi 220V AC	1	6	9,01	365 x 320 x 120
400	67000052	39046017 39046018 39046019	Çalışma Gerilimi 220V AC	1	4	15,45	630 x 235 x 150
500	67000045	39046020	Çalışma Gerilimi 220V AC	1	4	16,24	642 x 270 x 164
630	67000046	39046021	Çalışma Gerilimi 220V AC	1	4	16,24	642 x 270 x 164

* 8 adet uzatma barası 1 takımı oluşturmaktadır.

Modüler Kontaktör

Ürün Tanımı	Kod No	Kutup Sayısı	Yardımcı Kontak Sayısı	AC3 Nominal Akımı (A)	ACI (Ith) Termik Akımı (A)	Bobin Gerilimi (V AC)	Kutu Adet	Koli Adet	Brüt Ağırlık (kg)	Koli Ebat (mm)
AC Kontaktör 2 Kutuplu 220 V										
KNHC-16	68000139	2	2NA	16	25	230	12	120	14,95	477 x 242 x 185
KNHC-16	68000140	2	1NA+1NK	16	25	230	12	120	15,04	477 x 242 x 185
KNHC-16	68000141	2	2NK	16	25	230	12	120	15,04	477 x 242 x 185
KNHC-20	68000142	2	2NA	20	25	230	12	120	14,96	477 x 242 x 185
KNHC-20	68000143	2	1NA+1NK	20	25	230	12	120	15,03	477 x 242 x 185
KNHC-20	68000144	2	2NK	20	25	230	12	120	15,04	477 x 242 x 185
KNHC-25	68000145	2	2NA	25	25	230	12	120	14,98	477 x 242 x 185
KNHC-25	68000146	2	1NA+1NK	25	25	230	12	120	15,05	477 x 242 x 185
KNHC-25	68000147	2	2NK	25	25	230	12	120	15,04	477 x 242 x 185
KNHC-40	68000148	2	2NA	40	63	230	6	60	14,40	477 x 242 x 185
KNHC-40	68000149	2	1NA+1NK	40	63	230	6	60	14,48	477 x 242 x 185
KNHC-40	68000150	2	2NK	40	63	230	6	60	14,52	477 x 242 x 185
KNHC-63	68000151	2	2NA	63	63	230	6	60	14,40	477 x 242 x 185
KNHC-63	68000152	2	1NA+1NK	63	63	230	6	60	14,54	477 x 242 x 185
KNHC-63	68000153	2	2NK	63	63	230	6	60	14,50	477 x 242 x 185

AC Kontaktör 4 Kutuplu 220 V

KNHC-16	68000154	4	4NA	16	25	230	6	60	13,11	477 x 242 x 185
KNHC-16	68000155	4	2NA+2NK	16	25	230	6	60	13,10	477 x 242 x 185
KNHC-16	68000156	4	4NK	16	25	230	6	60	13,11	477 x 242 x 185
KNHC-16	68000157	4	3NA+1NK	16	25	230	6	60	13,09	477 x 242 x 185
KNHC-16	68000158	4	3NK+1NA	16	25	230	6	60	13,12	477 x 242 x 185
KNHC-20	68000159	4	4NA	20	25	230	6	60	13,07	477 x 242 x 185
KNHC-20	68000160	4	2NA+2NK	20	25	230	6	60	13,08	477 x 242 x 185
KNHC-20	68000161	4	4NK	20	25	230	6	60	13,12	477 x 242 x 185
KNHC-20	68000162	4	3NA+1NK	20	25	230	6	60	13,13	477 x 242 x 185
KNHC-20	68000163	4	3NK+1NA	20	25	230	6	60	13,13	477 x 242 x 185
KNHC-25	68000164	4	4NA	25	25	230	6	60	13,11	477 x 242 x 185
KNHC-25	68000165	4	2NA+2NK	25	25	230	6	60	13,12	477 x 242 x 185
KNHC-25	68000166	4	4NK	25	25	230	6	60	13,09	477 x 242 x 185
KNHC-25	68000167	4	3NA+1NK	25	25	230	6	60	13,08	477 x 242 x 185
KNHC-25	68000168	4	3NK+1NA	25	25	230	6	60	13,12	477 x 242 x 185
KNHC-40	68000169	4	4NA	40	63	230	4	40	13,77	477 x 242 x 185
KNHC-40	68000170	4	2NA+2NK	40	63	230	4	40	13,87	477 x 242 x 185
KNHC-40	68000171	4	4NK	40	63	230	4	40	13,91	477 x 242 x 185
KNHC-40	68000172	4	3NA+1NK	40	63	230	4	40	13,84	477 x 242 x 185
KNHC-40	68000173	4	3NK+1NA	40	63	230	4	40	13,85	477 x 242 x 185
KNHC-63	68000174	4	4NA	63	63	230	4	40	13,82	477 x 242 x 185
KNHC-63	68000175	4	2NA+2NK	63	63	230	4	40	14,02	477 x 242 x 185
KNHC-63	68000176	4	4NK	63	63	230	4	40	13,91	477 x 242 x 185
KNHC-63	68000177	4	3NA+1NK	63	63	230	4	40	13,85	477 x 242 x 185
KNHC-63	68000178	4	3NK+1NA	63	63	230	4	40	14,03	477 x 242 x 185

Modüler Kontaktör

Ürün Tanımı	Kod No	Kutup Sayısı	Yardımcı Kontak Sayısı	AC3 Nominal Akımı (A)	ACI (Ith) Termik Akımı (A)	Bobin Gerilimi (V AC)	Kutu Adet	Koli Adet	Brüt Ağırlık (kg)	Koli Ebat (mm)
KNHC-16	68000099	2	2NA	16	25	24	12	120	14,72	477 x 242 x 185
KNHC-16	68000100	2	1NA+1NK	16	25	24	12	120	14,78	477 x 242 x 185
KNHC-16	68000101	2	2NK	16	25	24	12	120	14,80	477 x 242 x 185
KNHC-20	68000102	2	2NA	20	25	24	12	120	14,73	477 x 242 x 185
KNHC-20	68000103	2	1NA+1NK	20	25	24	12	120	14,78	477 x 242 x 185
KNHC-20	68000104	2	2NK	20	25	24	12	120	14,79	477 x 242 x 185
KNHC-25	68000105	2	2NA	25	25	24	12	120	14,72	477 x 242 x 185
KNHC-25	68000106	2	1NA+1NK	25	25	24	12	120	14,78	477 x 242 x 185
KNHC-25	68000107	2	2NK	25	25	24	12	120	14,79	477 x 242 x 185
KNHC-40	68000108	2	2NA	40	63	24	6	60	14,31	477 x 242 x 185
KNHC-40	68000109	2	1NA+1NK	40	63	24	6	60	14,42	477 x 242 x 185
KNHC-40	68000110	2	2NK	40	63	24	6	60	14,39	477 x 242 x 185
KNHC-63	68000111	2	2NA	63	63	24	6	60	14,31	477 x 242 x 185
KNHC-63	68000112	2	1NA+1NK	63	63	24	6	60	14,39	477 x 242 x 185
KNHC-63	68000113	2	2NK	63	63	24	6	60	14,42	477 x 242 x 185

AC Kontaktör 4 Kutuplu 24V

KNHC-16	68000114	4	4NA	16	25	24	6	60	12,94	477 x 242 x 185
KNHC-16	68000115	4	2NA+2NK	16	25	24	6	60	12,98	477 x 242 x 185
KNHC-16	68000116	4	4NK	16	25	24	6	60	12,97	477 x 242 x 185
KNHC-16	68000117	4	3NA+1NK	16	25	24	6	60	13,02	477 x 242 x 185
KNHC-16	68000118	4	3NK+1NA	16	25	24	6	60	12,99	477 x 242 x 185
KNHC-20	68000119	4	4NA	20	25	24	6	60	12,95	477 x 242 x 185
KNHC-20	68000120	4	2NA+2NK	20	25	24	6	60	13,02	477 x 242 x 185
KNHC-20	68000121	4	4NK	20	25	24	6	60	13,00	477 x 242 x 185
KNHC-20	68000122	4	3NA+1NK	20	25	24	6	60	13,00	477 x 242 x 185
KNHC-20	68000123	4	3NK+1NA	20	25	24	6	60	12,95	477 x 242 x 185
KNHC-25	68000124	4	4NA	25	25	24	6	60	12,95	477 x 242 x 185
KNHC-25	68000125	4	2NA+2NK	25	25	24	6	60	13,02	477 x 242 x 185
KNHC-25	68000126	4	4NK	25	25	24	6	60	13,01	477 x 242 x 185
KNHC-25	68000127	4	3NA+1NK	25	25	24	6	60	13,00	477 x 242 x 185
KNHC-25	68000128	4	3NK+1NA	25	25	24	6	60	13,00	477 x 242 x 185
KNHC-40	68000129	4	4NA	40	63	24	4	40	13,90	477 x 242 x 185
KNHC-40	68000130	4	2NA+2NK	40	63	24	4	40	14,02	477 x 242 x 185
KNHC-40	68000131	4	4NK	40	63	24	4	40	14,02	477 x 242 x 185
KNHC-40	68000132	4	3NA+1NK	40	63	24	4	40	14,01	477 x 242 x 185
KNHC-40	68000133	4	3NK+1NA	40	63	24	4	40	14,01	477 x 242 x 185
KNHC-63	68000134	4	4NA	63	63	24	4	40	13,91	477 x 242 x 185
KNHC-63	68000135	4	2NA+2NK	63	63	24	4	40	14,01	477 x 242 x 185
KNHC-63	68000136	4	4NK	63	63	24	4	40	14,01	477 x 242 x 185
KNHC-63	68000137	4	3NA+1NK	63	63	24	4	40	14,01	477 x 242 x 185
KNHC-63	68000138	4	3NK+1NA	63	63	24	4	40	14,00	477 x 242 x 185



AC Modüler Kontaktör
2 Kutuplu



AC Modüler Kontaktör
2 Kutuplu



AC Modüler Kontaktör
4 Kutuplu



AC Modüler Kontaktör
4 Kutuplu

3 Kutuplu Güç Kontaktörleri (220V AC)

Ürün Tanımı	Kod No	Nominal Gücü kW (380V/415V) 50 HZ	AC3 Nominal Akımı (A)	ACI (Ith) Termik Akımı (A)	Bobin Gerilimi (V AC)	Yardımcı Kontak Sayısı	Kutu Adet	Koli Adet	Brüt Ağırlık (kg)	Koli Ebat (mm)
AC Kontaktör										
KNC1-0911	68000001	4	9	20	220 VAC	1 NA+1NK	1	20	7,69	410 x 220 x 100
KNC1-1211	68000002	5,5	12	25	220 VAC	1 NA+1NK	1	20	7,69	410 x 220 x 100
KNC1-1811	68000003	7,5	18	30	220 VAC	1 NA+1NK	1	20	7,69	410 x 220 x 100
KNC1-2511	68000004	11	25	32	220 VAC	1 NA+1NK	1	20	11,76	478 x 273 x 123
KNC1-3211	68000005	15	32	45	220 VAC	1 NA+1NK	1	20	11,84	478 x 273 x 123
KNC1-4011	68000015	18,5	40	50	220 VAC	1 NA+1NK	1	10	12,12	435 x 280 x 135
KNC1-5011	68000016	22	50	70	220 VAC	1 NA+1NK	1	10	12,14	435 x 280 x 135
KNC1-6511	68000017	30	65	80	220 VAC	1 NA+1NK	1	10	12,16	435 x 280 x 135
KNC1-8011	68000018	37	80	100	220 VAC	1 NA+1NK	1	10	14,67	470 x 278 x 143
KNC1-9511	68000019	45	95	120	220 VAC	1 NA+1NK	1	10	14,67	470 x 278 x 143
KNC2-100	68000061	55	100	160	220 VAC	1 NK+1NA	1	8	24,42	470 x 460 x 215
KNC2-125	68000062	60	125	165	220 VAC	1 NK+1NA	1	8	24,49	470 x 460 x 215
KNC2-150	68000063	75	150	210	220 VAC	1 NK+1NA	1	6	21,42	460 x 415 x 215
KNC2-180	68000064	90	180	230	220 VAC	1 NK+1NA	1	6	34,51	570 x 520 x 270
KNC2-220	68000065	132	220	275	220 VAC	1 NK+1NA	1	6	34,63	570 x 520 x 270
KNC2-300	68000066	160	300	350	220 VAC	1 NK+1NA	1	2	19,56	410 x 320 x 290
KNC2-400	68000067	220	400	450	220 VAC	1 NK+1NA	1	2	19,51	410 x 320 x 290
KNC2-600	68000068	330	600	660	220 VAC	1 NK+1NA	1	1	23,66	385 x 375 x 325
KNC2-800	68000069	440	800	900	220 VAC	1 NK+1NA	1	1	23,68	385 x 375 x 325

AC Mini Kontaktör

M06	68000011	2,2	6	20	220 VAC	1NA	1	100	17,42	540 x 273 x 135
M06	68000012	4	9	20	220 VAC	1NA	1	100	17,42	540 x 273 x 135
K09	68000013	4	9	20	220 VAC	1NA	1	100	18,83	520 x 345 x 145
K09	68000014	4	12	20	220 VAC	1NA	1	100	18,83	520 x 345 x 145
M06	68000025	2,2	6	20	220 VAC	1NK	1	100	17,42	540 x 273 x 135
M06	68000026	4	9	20	220 VAC	1NK	1	100	17,42	540 x 273 x 135
K09	68000027	4	9	20	220 VAC	1NK	1	100	18,83	520 x 345 x 145
K09	68000028	4	12	20	220 VAC	1NK	1	100	18,83	520 x 345 x 145



AC Mini Kontaktör
M06



AC Mini Kontaktör
K09



AC Kontaktör
KNC1-0911



AC Kontaktör
KNC1-9511



AC Kontaktör
KNC2-180

3 Kutuplu Güç Kontaktörleri (24V AC)

Ürün Tanımı	Kod No	Nominal Gücü kW (380V/415V) 50 HZ	AC3 Nominal Akımı (A)	ACI (Ith) Termik Akımı (A)	Bobin Gerilimi (V AC)	Yardımcı Kontak Sayısı	Kutu Adet	Koli Adet	Brüt Ağırlık (kg)	Koli Ebat (mm)
AC Kontaktör										
KNC1-0911	68000033	4	9	20	24	1NK+1NA	1	20	7,69	418 x 228 x 108
KNC1-1211	68000034	5,5	12	25	24	1NK+1NA	1	20	7,69	418 x 228 x 108
KNC1-1811	68000035	7,5	18	30	24	1NK+1NA	1	20	7,69	418 x 228 x 108
KNC1-2511	68000036	11	25	32	24	1NK+1NA	1	20	11,76	478 x 273 x 123
KNC1-3211	68000037	15	32	45	24	1NK+1NA	1	20	11,84	478 x 273 x 123
KNC1-4011	68000038	18,5	40	50	24	1NK+1NA	1	10	12,12	443 x 288 x 143
KNC1-5011	68000039	22	50	70	24	1NK+1NA	1	10	12,14	443 x 288 x 143
KNC1-6511	68000040	30	65	80	24	1NK+1NA	1	10	12,16	443 x 288 x 143
KNC1-8011	68000041	37	80	100	24	1NK+1NA	1	10	14,67	478 x 286 x 151
KNC1-9511	68000042	45	95	120	24	1NK+1NA	1	10	14,67	478 x 286 x 151

AC Mini Kontaktör

Mini 6A	68000029	2,2	6	20	24	1NK+1NA	1	100	17,42	273 x 540 x 135
Mini 9A	68000030	4	9	20	24	1NK+1NA	1	100	17,42	273 x 540 x 135
Mini 9A-1	68000031	4	9-1	20	24	1NK+1NA	1	100	18,83	345 x 520 x 145
Mini 12A	68000032	4	12	20	24	1NK+1NA	1	100	18,83	345 x 520 x 145

Yedek Bobinler (AC Kontaktör - AC Mini Kontaktör)

Bobin Gerilimi (V AC)	Kod No	Birlikte Kullanılacağı Kontaktör Tipi	Kutu Adet	Koli Adet	Brüt Ağırlık (kg)	Koli Ebat (mm)
220 VAC	67000071	KNC1-0911-1211-1811	4	200	15,50	435 x 258 x 246
220 VAC	67000072	KNC1-2511-3211	2	100	9,30	435 x 258 x 246
220 VAC	67000073	KNC1-4011-5011-6511-8011-9511	2	100	13,50	548 x 237 x 252
220 VAC	67000077	Mini 6A (M06)	6	300	10,40	435 x 258 x 246
220 VAC	67000078	Mini 9A (M06)	6	300	10,40	435 x 258 x 246
220 VAC	67000079	Mini 9A-1(K09)	4	200	7,70	435 x 258 x 246
220 VAC	67000080	Mini 12A (K09)	4	200	7,70	435 x 258 x 246
24 VAC	67000081	KNC1-0911-1211-1811	4	200	15,50	435 x 258 x 246
24 VAC	67000082	KNC1-2511-3211	2	100	9,30	435 x 258 x 246
24 VAC	67000083	KNC1-4011-5011-6511-8011-9511	2	100	13,50	548 x 237 x 252
24 VAC	67000087	Mini 6A (M06)	6	300	10,40	435 x 258 x 246
24 VAC	67000088	Mini 9A (M06)	6	300	10,40	435 x 258 x 246
24 VAC	67000089	Mini 9A-1(K09)	4	200	7,70	435 x 258 x 246
24 VAC	67000090	Mini 12A (K09)	4	200	7,70	435 x 258 x 246



Yedek Bobinler

4 Kutuplu Güç Kontaktörleri

Ürün Tanımı	Kod No	Nominal Gücü kW (380V/415V) 50 HZ	AC3 Nominal Akımı (A)	ACI (Ith) Termik Akımı (A)	Bobin Gerilimi (V AC)	Yardımcı Kontak Sayısı	Kutu Adet	Koli Adet	Brüt Ağırlık (kg)	Koli Ebat (mm)
AC Kontaktör										
KNC1-004-D09	68000078	4	9	20	220	1NA+1NK	1	20	8,00	415 x 225 x 105
KNC1-004-D12	68000079	5,5	12	20	220	1NA+1NK	1	20	8,00	415 x 225 x 105
KNC1-004-D18	68000080	7,5	18	32	220	1NA+1NK	1	20	8,00	415 x 225 x 105
KNC1-004-D25	68000081	11	25	50	220	1NA+1NK	1	20	12,01	475 x 270 x 120
KNC1-004-D32	68000082	15	32	50	220	1NA+1NK	1	10	13,72	475 x 383 x 148
KNC1-004-D40	68000083	18	40	60	220	1NA+1NK	1	10	13,73	475 x 383 x 148
KNC1-004-D50	68000084	22	50	80	220	1NA+1NK	1	10	13,75	475 x 383 x 148
KNC1-004-D65	68000085	30	65	80	220	1NA+1NK	1	10	13,81	475 x 383 x 148
KNC1-004-D 80	68000086	37	80	125	220	1NA+1NK	1	10	16,66	535 x 283 x 150
KNC1-004-D 95	68000087	45	95	125	220	1NA+1NK	1	10	16,66	535 x 283 x 150
KNC1-008-D09	68000088	4	9	20	220	1NA+1NK	1	20	8,02	415 x 225 x 105
KNC1-008-D12	68000089	5,5	12	20	220	1NA+1NK	1	20	7,96	415 x 225 x 105
KNC1-008-D18	68000090	7,5	18	32	220	1NA+1NK	1	20	7,96	415 x 225 x 105
KNC1-008-D25	68000091	11	25	50	220	1NA+1NK	1	20	11,95	475 x 270 x 120
KNC1-008-D32	68000092	15	32	50	220	1NA+1NK	1	10	14,16	475 x 383 x 148
KNC1-008-D40	68000093	18	40	60	220	1NA+1NK	1	10	14,07	475 x 383 x 148
KNC1-008-D50	68000094	22	50	80	220	1NA+1NK	1	10	15,00	475 x 383 x 148
KNC1-008-D65	68000095	30	65	80	220	1NA+1NK	1	10	14,18	475 x 383 x 148
KNC1-008-D 80	68000096	37	80	125	220	1NA+1NK	1	10	17,27	535 x 283 x 150
KNC1-008-D 95	68000097	45	95	125	220	1NA+1NK	1	10	17,27	535 x 283 x 150

AC Mini Kontaktör

KNC-004 M06	68000070	2,2	6	12	220	1NA+1NK	1	100	17,00	545 x 278 x 140
KNC-008 M06	68000071	2,2	6	12	220	1NA+1NK	1	100	17,00	545 x 278 x 140
KNC-004 M09	68000072	2,2	9	12	220	1NA+1NK	1	100	17,00	545 x 278 x 140
KNC-008 M09	68000073	2,2	9	12	220	1NA+1NK	1	100	17,00	545 x 278 x 140
KNC-004 K09	68000074	4	9	20	220	1NA+1NK	1	100	18,77	525 x 350 x 150
KNC-008 K09	68000075	4	9	20	220	1NA+1NK	1	100	18,77	525 x 350 x 150
KNC-004 K12	68000076	4	12	20	220	1NA+1NK	1	100	18,77	525 x 350 x 150
KNC-008 K12	68000077	4	12	20	220	1NA+1NK	1	100	18,77	525 x 350 x 150



AC Mini Kontaktör
KNC-008 K 12



AC Kontaktör
KNC1-008-D25



AC Kontaktör
KNC1-004-D40

DC Kontaktör (24V DC)

Ürün Tanımı	Kod No	Nominal Gücü kW (380V/415V) 50 HZ	AC3 Nominal Akımı (A)	ACI (Ith) Termik Akımı (A)	Bobin Gerilimi (V AC)	Yardımcı Kontak Sayısı	Kutu Adet	Koli Adet	Brüt Ağırlık (kg)	Koli Ebat (mm)
DC Kontaktör										
KNC1-0911	68000058	4	9	20	24	NA+NK	1	20	12,98	420 x 225 x 140
KNC1-1211	68000059	5,5	12	20	24	NA+NK	1	20	13,04	420 x 225 x 140
KNC1-1811	68000060	7,5	18	32	24	NA+NK	1	20	13,08	420 x 225 x 140
KNC1-2511	68000043	11	25	50	24	NA+NK	1	20	18,33	475 x 260 x 155
KNC1-3211	68000044	15	32	50	24	NA+NK	1	20	18,51	475 x 260 x 155
KNC1-4011	68000045	18	40	60	24	NA+NK	1	10	21,66	440 x 285 x 195
KNC1-5011	68000046	22	50	80	24	NA+NK	1	10	21,65	440 x 285 x 195
KNC1-6511	68000047	30	65	80	24	NA+NK	1	10	21,67	440 x 285 x 195
KNC1-8011	68000048	37	80	125	24	NA+NK	1	10	23,75	475 x 283 x 200
KNC1-9511	68000049	45	95	125	24	NA+NK	1	10	23,82	475 x 283 x 200

DC Mini Kontaktör

M06	68000050	2,2	6	12	24	NA	1	100	23,31	545 x 278 x 170
M06	68000051	2,2	6	12	24	NK	1	100	23,31	545 x 278 x 170
M06	68000052	2,2	9	12	24	NA	1	100	23,31	545 x 278 x 170
M06	68000053	2,2	9	12	24	NK	1	100	23,31	545 x 278 x 170
K09	68000054	4	9	20	24	NA	1	100	20,96	520 x 345 x 145
K09	68000055	4	9	20	24	NK	1	100	20,96	520 x 345 x 145
K09	68000056	4	12	20	24	NA	1	100	20,96	520 x 345 x 145
K09	68000057	4	12	20	24	NK	1	100	20,96	520 x 345 x 145



DC Mini Kontaktör
M06



DC Kontaktör
KNC1-1811



DC Kontaktör
KNC1-6511

Yardımcı Kontak Blokları

Ürün Tanımı	Kod No	Birlikte Kullanılacağı Kontaktör Tipi	Montaj Şekli	Kutu Adet	Koli Adet	Brüt Ağırlık (kg)	Koli Ebat (mm)
2NA	67000036	KNC1-0911.....9511	Üst	8	400	15,60	548 x 237 x 252
1NA+1NK	67000037	KNC1-0911.....9511	Üst	8	400	15,60	548 x 237 x 252
2NA+2NK	67000038	KNC1-0911.....9511	Üst	4	200	14,40	548 x 237 x 252
3NA+1NK	67000039	KNC1-0911.....9511	Üst	4	200	14,40	548 x 237 x 252
1NA+3NK	67000040	KNC1-0911.....9511	Üst	4	200	14,40	548 x 237 x 252
4NA	67000041	KNC1-0911.....9511	Üst	4	200	14,40	548 x 237 x 252
4NK	67000042	KNC1-0911.....9511	Üst	4	200	14,40	548 x 237 x 252

Mini Yardımcı Kontak Blokları

Ürün Tanımı	Kod No	Birlikte Kullanılacağı Kontaktör Tipi	Montaj Şekli	Kutu Adet	Koli Adet	Brüt Ağırlık (kg)	Koli Ebat (mm)
1NA+1NK	67000155	M06 (68000011, 68000012)	Yandan	8	400	9,33	435 x 258 x 246
1NA+1NK	67000156	K09 (68000013, 68000014)	Üst	6	300	10,96	435 x 258 x 246



Yardımcı Kontakt Bloğu

Kompanzasyon Kontaktörleri

Ürün Tanımı	Kod No	Anma Akımı(A)	Çalışma Gücü AC3 400/440V (kVAr)	Bobin Gerilimi (V AC)	Yardımcı Kontakt Sayısı	Kutu Adet	Koli Adet	Brüt Ağırlık (kg)	Koli Ebat (mm)
KNC19-09	68000006	9	4	220 VAC	1 NA+1NK	1	20	9,98	535 x 298 x 140
KNC19-12	68000007	12	6	220 VAC	1 NA+1NK	1	20	10,08	535 x 298 x 140
KNC19-18	68000008	18	9	220 VAC	1 NA+1NK	1	20	10,02	535 x 298 x 140
KNC19-25	68000009	25	15	220 VAC	1 NA+1NK	1	20	13,86	630 x 295 x 145
KNC19-32	68000010	32	20	220 VAC	1 NA+1NK	1	20	14,06	630 x 295 x 145
KNC19-40	68000020	40	20	220 VAC	1 NA+1NK	1	10	13,12	408 x 330 x 173
KNC19-50	68000021	50	25	220 VAC	1 NA+1NK	1	10	13,17	408 x 330 x 173
KNC19-65	68000022	65	30	220 VAC	1 NA+1NK	1	10	13,16	408 x 330 x 173
KNC19-80	68000023	80	36	220 VAC	1 NA+1NK	1	10	15,95	468 x 420 x 180
KNC19-95	68000024	95	45	220 VAC	1 NA+1NK	1	10	15,95	468 x 420 x 180

AC Kompanzasyon Kontaktör



AC Kompanzasyon Kontaktör

Şalt ve Endüstriyel Ürünler

Termik Röleler

Ürün Tanımı	Kod No	Termik Ayar Sahası	Birlikte Kullanılacağı Kontaktör	Kutu Adet	Koli Adet	Brüt Ağırlık (kg)	Koli Ebat (mm)
KNR 25	70000018	0,1 - 0,16 A	KNC1-09 KNC1-12 KNC1-18 KNC1-25	1	100	16,172	530 x 390 x 180
	70000019	0,16 - 0,25 A		1	100	16,172	530 x 390 x 180
	70000001	0,25 - 0,40 A		1	100	16,172	530 x 390 x 180
	70000002	0,40 - 0,63 A		1	100	16,172	530 x 390 x 180
	70000003	0,63 - 1 A		1	100	16,172	530 x 390 x 180
	70000004	1,0 - 1,6 A		1	100	16,172	530 x 390 x 180
	70000020	1,3 - 1,8 A		1	100	16,172	530 x 390 x 180
	70000005	1,6 - 2,5 A		1	100	16,172	530 x 390 x 180
	70000021	2,2 - 3,1 A		1	100	16,172	530 x 390 x 180
	70000006	2,5 - 4 A		1	100	16,172	530 x 390 x 180
	70000022	3,5 - 5 A		1	100	16,172	530 x 390 x 180
	70000007	4,0 - 6,0 A		1	100	16,172	530 x 390 x 180
	70000008	5,5 - 8,0 A		1	100	16,172	530 x 390 x 180
	70000009	7,0 - 10 A		1	100	16,172	530 x 390 x 180
70000010	9 - 13 A	1	100	16,172	530 x 390 x 180		
70000011	12 - 18 A	1	100	16,172	530 x 390 x 180		
70000012	18 - 26 A	1	100	16,172	530 x 390 x 180		
KNR 32	70000023	23 - 32 A	KNC1-25	1	100	17,832	530 x 390 x 200
	70000013	28 - 36 A	KNC1-32	1	100	17,832	530 x 390 x 200
KNR 65	70000024	18 - 26 A	KNC1-40 KNC1-50 KNC1-65	1	50	18,432	490 x 315 x 245
	70000025	22 - 32 A		1	50	18,432	490 x 315 x 245
	70000026	28 - 40 A		1	50	18,432	490 x 315 x 245
	70000014	34 - 50 A		1	50	18,432	490 x 315 x 245
	70000015	45 - 65 A		1	50	18,432	490 x 315 x 245
KNR 95	70000016	63 - 85 A	KNC1-80	1	50	18,832	490 x 315 x 245
	70000017	80 - 100 A	KNC1-95	1	50	18,832	490 x 315 x 245

Mini Termik Röle

Ürün Tanımı	Kod No	Termik Ayar Sahası	Birlikte Kullanılacağı Kontaktör	Kutu Adet	Koli Adet	Brüt Ağırlık (kg)	Koli Ebat (mm)
KNRK-09	70000027	0,36 - 0,54 A	M06 - K09	1	100	14,95	530 x 390 x 180
	70000028	0,54 - 0,80 A		1	100	14,85	530 x 390 x 180
	70000029	0,80 - 1,20 A		1	100	14,95	530 x 390 x 180
	70000030	1,20 - 1,80 A		1	100	14,95	530 x 390 x 180
	70000031	1,80 - 2,60 A		1	100	15,00	530 x 390 x 180
	70000032	2,60 - 3,70 A		1	100	14,95	530 x 390 x 180
	70000033	3,70 - 5,50 A		1	100	14,95	530 x 390 x 180
	70000034	5,50 - 8 A		1	100	14,75	530 x 390 x 180
	70000035	8 - 11,50 A		1	100	15,00	530 x 390 x 180
	70000036	10 - 14 A		1	100	14,85	530 x 390 x 180
70000037	12 - 16 A	1	100	14,90	530 x 390 x 180		

Ürün Tanımı	Kod No	Termik Ayar Sahası	Kutu Adet	Koli Adet	Brüt Ağırlık (kg)	Koli Ebat (mm)
-------------	--------	--------------------	-----------	-----------	-------------------	----------------

Aksesuarlar

Termik Röle Raya Takma Aparatı	67000120	(18-32A)	1	100	7,55	530 x 415 x 195
Termik Röle Raya Takma Aparatı	67000121	(65-95A)	1	50	6,62	505 x 328 x 258
Mini Termik Röle Raya Takma Aparatı (KNRK-09)	67000122	(0,36-16A)	1	100	5,90	530 x 390 x 180



Mini Termik Röle



KNR 25



KNR 95



Termik Röle Raya Takma Aparatı

Termik Manyetik Motor Koruma Şalterleri

Kod No	Anma Gücü AC3 400V (kW), 50/60Hz	Termik Ayar Sahası [A] (40°)	Kısa Devre Kesme Kapasitesi Icu(KA) 400V-415V	Kutu Adet	Koli Adet	Brüt Ağırlık (kg)	Koli Ebat (mm)
69000001	0,02	0,10-0,16	100 kA	1	50	14,21	480 x 255 x 180
69000002	0,06	0,16-0,25	100 kA	1	50	14,21	480 x 255 x 180
69000003	0,09	0,25-0,40	100 kA	1	50	14,21	480 x 255 x 180
69000004	0,12	0,40-0,63	100 kA	1	50	14,21	480 x 255 x 180
69000005	0,25	0,63-1,00	100 kA	1	50	14,21	480 x 255 x 180
69000006	0,37	1,00-1,60	100 kA	1	50	14,21	480 x 255 x 180
69000007	0,75	1,60-2,5	100 kA	1	50	14,21	480 x 255 x 180
69000008	1,5	2,5-4	100 kA	1	50	14,21	480 x 255 x 180
69000009	2,2	4-6,3	100 kA	1	50	14,21	480 x 255 x 180
69000010	4	6-10	100 kA	1	50	14,21	480 x 255 x 180
69000011	5,5	9-14	15 kA	1	50	14,21	480 x 255 x 180
69000012	7,5	13-18	15 kA	1	50	14,21	480 x 255 x 180
69000013	9	17-23	15 kA	1	50	14,21	480 x 255 x 180
69000014	11	20-25	15 kA	1	50	14,21	480 x 255 x 180
69000015	15	24-32	10 kA	1	50	14,21	480 x 255 x 180



Motor Koruma Şalteri

Ürün Tanımı	Kod No	Teknik Özellik	Kutu Adet	Koli Adet	Brüt Ağırlık (kg)	Koli Ebat (mm)
-------------	--------	----------------	--------------	--------------	----------------------	-------------------

Aksesuarlar

Muhafaza Kutusu (Boş)	67000053	-	1	50	13,696	500 x 500 x 315
Yardımcı Kontakt (soldan montaj)	67000054	1NA +1NK	1	100	5,59	467 x 200 x 157
Yardımcı Kontakt (önden montaj)	67000055	1NA +1NK	4	400	9,59	467 x 200 x 157
Açtırma Bobini	67000057	220 V AC	1	50	5,981	465 x 290 x 74
Düşük Gerilim Bobini	67000058	220V AC	1	50	6,181	465 x 290 x 74
Alarm çıkış kontağı	67000059	1NA +1NK	1	100	5,49	467 x 200 x 157



Muhafaza Kutusu



Düşük Gerilim
Bobini



Açtırma Bobini



Alarm Çıkış
Kontağı



Yardımcı Kontakt
(Soldan Montaj)



Yardımcı Kontakt
(Önden Montaj)

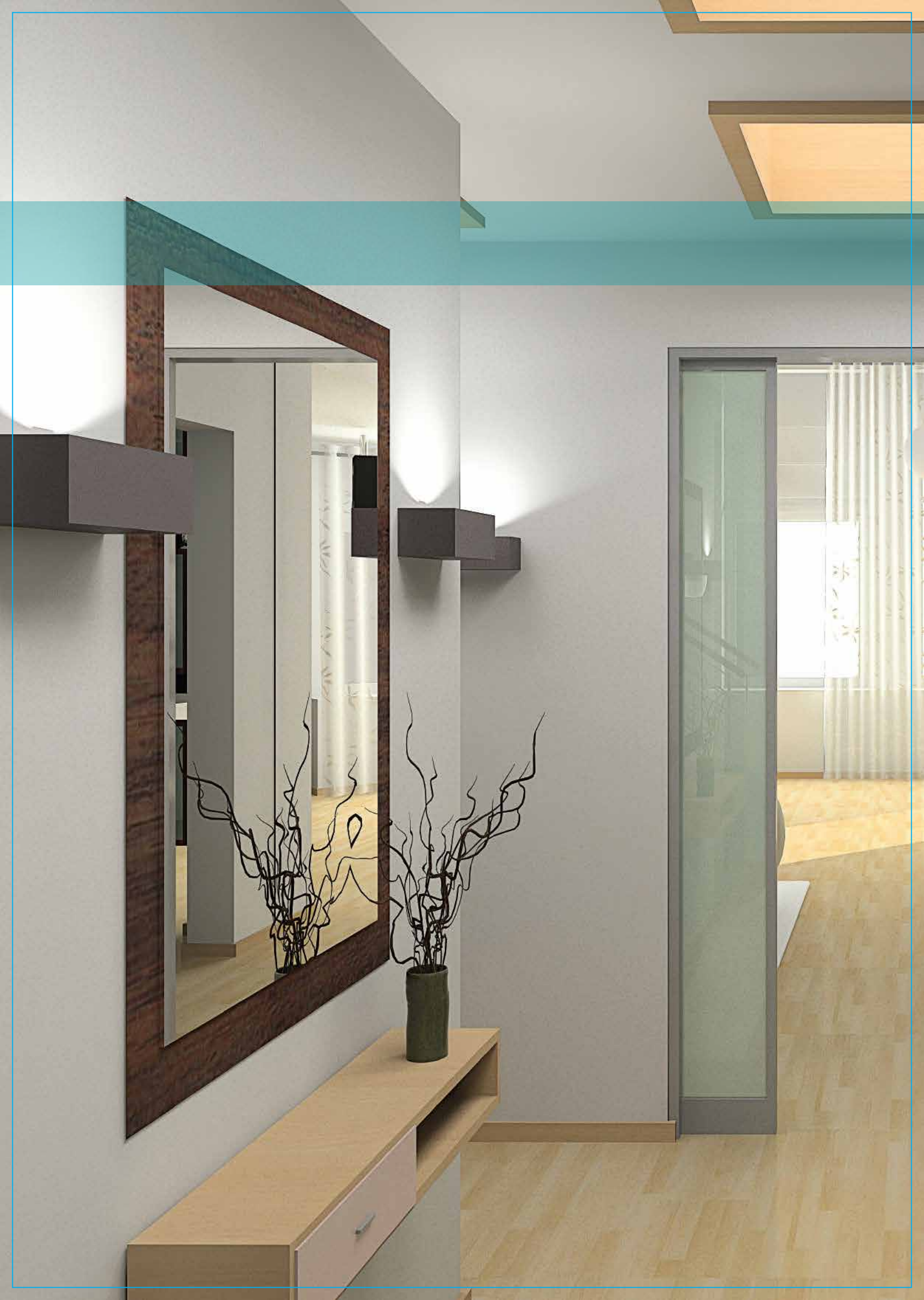

Sigorta Kutuları

Sıva Altı ve Sıva Üstü



Renk Seçenekleri



Natural Ceviz



Natural Çam



Dore



Metalik Gümüş



Füme

Duvarlardaki yeri ayrı



Duvarlarınızda göz zevkinizi bozan görüntülere estetik çözümler üreten ayrıca güvenli yalıtım sağlayan Sigorta Kutuları Serisi, sıva altı ve sıva üstü olmak üzere iki tipte ayrıca opak kapak seçenekleri ile mekanlarınızda yerini almayı bekliyor.



Halogen free

Halogen free malzemeden üretilmiş Makel Sigorta Kutuları brom, flor, iyot ve klor gibi halogen elementleri içermedikleri için yangın esnasında zehirli gaz ortaya çıkarmazlar ve toplu yaşam alanlarında (okul, hastane, otel, AVM, sinema vb) güvenle kullanılabilir.

Genel Özellikler

- Halogen free
- Isı ve darbelere karşı dayanıklı gövde
- 650°C ye kadar aleve ve yanmaya karşı dayanıklı gövde
- Kolay montaj imkânı veren iç hacim
- Yaylı kapak mekanizması ile rahat kullanım
- Çift yönlü kullanılabilen kapak
- 180°nin üzerinde açılabilen kapak
- Uluslararası standartlara uygun
- Transparan ve opak renkli kapak seçenekleri
- 35 mm'lik ray
- IP40 Koruma sınıfı
- İzoleli nötr klemensli

Montaj

Sıva Üstü Sigorta Kutusu

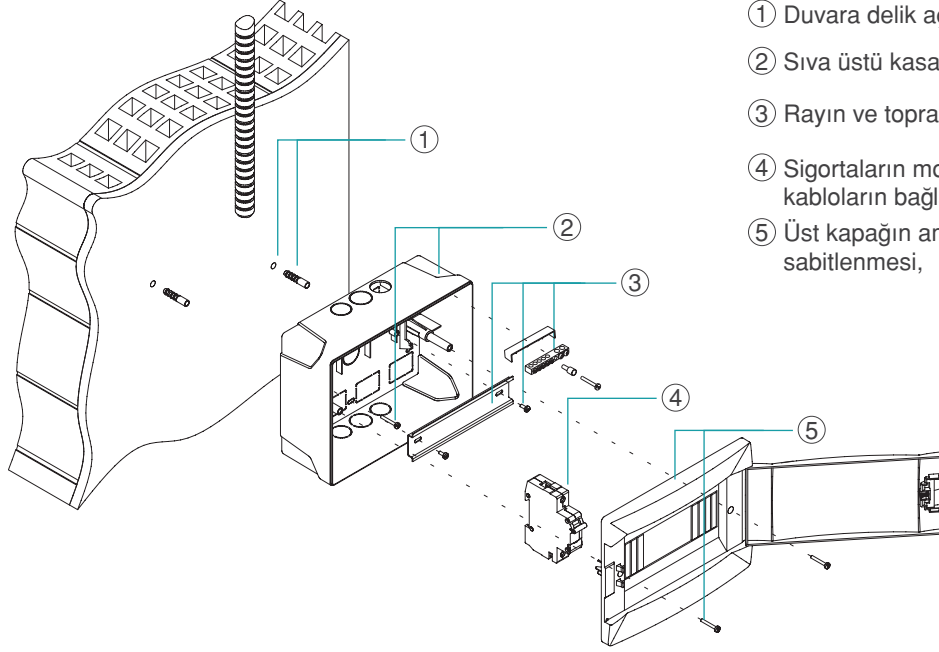

- ① Duvara delik açılması ve dübel takılması,
- ② Sıva üstü kasanın duvara montajı, kablo çekilmesi,
- ③ Rayın ve topraklama bloğunun vidalarıyla montajı,
- ④ Sigortaların montajı, faz, topraklama ve nötr kabloların bağlanması,
- ⑤ Üst kapağın ambalaj içerisinde yer alan vidalar ile sabitlenmesi,

Sıva Altı Sigorta Kutusu

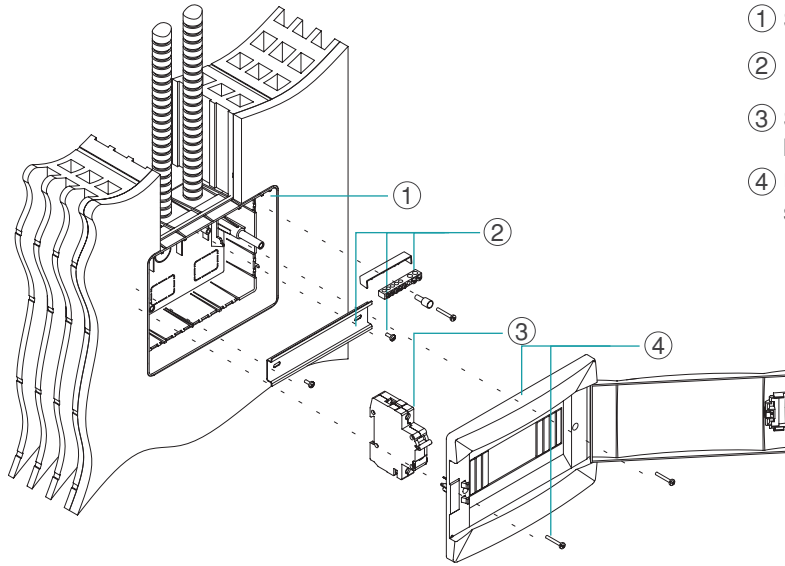

- ① Sıva altı kasanın duvara montajı, kablo çekilmesi,
- ② Rayın ve topraklama bloğunun vidalarıyla montajı,
- ③ Sigortaların montajı, faz, topraklama ve nötr kabloların bağlanması,
- ④ Üst kapağın ambalaj içerisinde yer alan vidalar ile sabitlenmesi,

Kapak Montajı

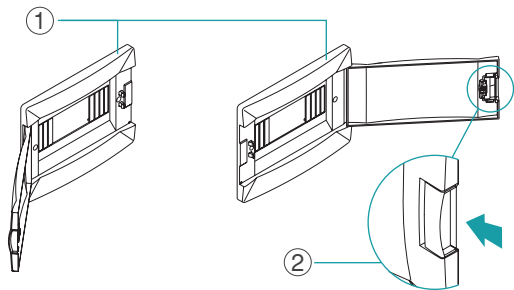

- ① Üst çerçeve kapağın açılma yönüne göre monte edilebilir.
- ② Kapağı açmak için mekanizmayı ok yönünde itiniz ve kendinize doğru çekiniz.

Sıva Altı Sigorta Kutuları



2'li Sıva Altı Klemensli Sigorta Kutusu

63002
Renk - Beyaz
IEC 60670-24
Koli Ebatları (mm) - 330x603x315
Brüt Ağırlık (kg) - 10,54
Kutu / Koli Adedi - 1 / 36



4'lü Sıva Altı Klemensli Sigorta Kutusu

63004
Renk - Beyaz
IEC 60670-24
Koli Ebatları (mm) - 445x600x210
Brüt Ağırlık (kg) - 8,84
Kutu / Koli Adedi - 1 / 24



6'lı Sıva Altı Klemensli Sigorta Kutusu

63006
Renk - Beyaz
IEC 60670-24
Koli Ebatları (mm) - 375x505x310
Brüt Ağırlık (kg) - 9,08
Kutu / Koli Adedi - 1 / 20



8'li Sıva Altı Klemensli Sigorta Kutusu

63008
Renk - Beyaz
IEC 60670-24
Koli Ebatları (mm) - 450x757x220
Brüt Ağırlık (kg) - 9,62
Kutu / Koli Adedi - 1 / 16



12'li Sıva Altı Klemensli Sigorta Kutusu

63012
Renk - Beyaz
IEC 60670-24
Koli Ebatları (mm) - 475x595x215
Brüt Ağırlık (kg) - 7,35
Kutu / Koli Adedi - 1 / 8

Sıva Üstü Sigorta Kutuları



2'li Sıva Üstü Klemensli Sigorta Kutusu

63102
Renk - Beyaz
IEC 60670-24
Koli Ebatları (mm) - 330x605x315
Brüt Ağırlık (kg) - 10,55
Kutu / Koli Adedi - 1 / 36



4'lü Sıva Üstü Klemensli Sigorta Kutusu

63104
Renk - Beyaz
IEC 60670-24
Koli Ebatları (mm) - 445x600x210
Brüt Ağırlık (kg) - 9,25
Kutu / Koli Adedi - 1 / 24



6'lı Sıva Üstü Klemensli Sigorta Kutusu

63106
Renk - Beyaz
IEC 60670-24
Koli Ebatları (mm) - 375x505x310
Brüt Ağırlık (kg) - 9,20
Kutu / Koli Adedi - 1 / 20



8'li Sıva Üstü Klemensli Sigorta Kutusu

63108
Renk - Beyaz
IEC 60670-24
Koli Ebatları (mm) - 450x680x212
Brüt Ağırlık (kg) - 9,45
Kutu / Koli Adedi - 1 / 16



12'li Sıva Üstü Klemensli Sigorta Kutusu

63112
Renk - Beyaz
IEC 60670-24
Koli Ebatları (mm) - 455x600x210
Brüt Ağırlık (kg) - 7,30
Kutu / Koli Adedi - 1 / 8

Sıva Altı Sigorta Kutuları



**16'lı Sıva Altı Klemensli
Sigorta Kutusu**
63016
Renk - Beyaz
IEC 60670-24
Koli Ebatları (mm) - 475x735x220
Brüt Ağırlık (kg) - 8,80
Kutu / Koli Adedi - 1 / 8



**16'lı Sıva Altı Klemensli
Sigorta Kutusu Çift Katlı**
28001426
Renk - Beyaz
IEC 60670-24
Koli Ebatları (mm) - 455x470x355
Brüt Ağırlık (kg) - 11,76
Kutu / Koli Adedi - 1 / 8



**24'lü Sıva Altı Klemensli
Sigorta Kutusu Çift Katlı**
63024
Renk - Beyaz
IEC 60670-24
Koli Ebatları (mm) - 320x455x368
Brüt Ağırlık (kg) - 6,70
Kutu / Koli Adedi - 1 / 4



**36'lı Sıva Altı Klemensli
Sigorta Kutusu Üç Katlı**
63036
Renk - Beyaz
IEC 60670-24
Koli Ebatları (mm) - 450x475x330
Brüt Ağırlık (kg) - 9,62
Kutu / Koli Adedi - 1 / 4

Sıva Üstü Sigorta Kutuları



**16'lı Sıva Üstü Klemensli
Sigorta Kutusu**
63116
Renk - Beyaz
IEC 60670-24
Koli Ebatları (mm) - 475x735x220
Brüt Ağırlık (kg) - 8,80
Kutu / Koli Adedi - 1 / 8



**16'lı Sıva Üstü Klemensli
Sigorta Kutusu Çift Katlı**
28001427
Renk - Beyaz
IEC 60670-24
Koli Ebatları (mm) - 455x470x355
Brüt Ağırlık (kg) - 11,44
Kutu / Koli Adedi - 1 / 8



**24'lü Sıva Üstü Klemensli
Sigorta Kutusu Çift Katlı**
63124
Renk - Beyaz
IEC 60670-24
Koli Ebatları (mm) - 312x460x350
Brüt Ağırlık (kg) - 6,55
Kutu / Koli Adedi - 1 / 4



**36'lı Sıva Üstü Klemensli
Sigorta Kutusu Üç Katlı**
63136
Renk - Beyaz
IEC 60670-24
Koli Ebatları (mm) - 450x475x330
Brüt Ağırlık (kg) - 9,70
Kutu / Koli Adedi - 1 / 4

Mühürlü Sigorta Kutuları



**2'li Sıva Üstü Mühürlü
Sigorta Kutusu**
63140
Renk - Beyaz
IEC 60670-24
Koli Ebatları (mm) - 283x266x272
Brüt Ağırlık (kg) - 3,30
Kutu / Koli Adedi - 1 / 40



**4'lü Sıva Üstü Mühürlü
Sigorta Kutusu**
63141
Renk - Beyaz
IEC 60670-24
Koli Ebatları (mm) - 335x283x275
Brüt Ağırlık (kg) - 3,55
Kutu / Koli Adedi - 1 / 30

Opak Sıva Altı Sigorta Kutuları



**2'li Sıva Altı Klemensli
Sigorta Kutusu - Opak**
28001218
Renk - Beyaz
IEC 60670-24
Koli Ebatları (mm) - 330x603x315
Brüt Ağırlık (kg) - 10,54
Kutu / Koli Adedi - 1 / 36



**4'lü Sıva Altı Klemensli
Sigorta Kutusu - Opak**
28001219
Renk - Beyaz
IEC 60670-24
Koli Ebatları (mm) - 445x600x210
Brüt Ağırlık (kg) - 8,84
Kutu / Koli Adedi - 1 / 24



**6'lı Sıva Altı Klemensli
Sigorta Kutusu - Opak**
28001220
Renk - Beyaz
IEC 60670-24
Koli Ebatları (mm) - 375x505x310
Brüt Ağırlık (kg) - 9,08
Kutu / Koli Adedi - 1 / 20



**8'li Sıva Altı Klemensli
Sigorta Kutusu - Opak**
28001221
Renk - Beyaz
IEC 60670-24
Koli Ebatları (mm) - 450x757x220
Brüt Ağırlık (kg) - 9,62
Kutu / Koli Adedi - 1 / 16



**12'li Sıva Altı Klemensli
Sigorta Kutusu - Opak**
28001222
Renk - Beyaz
IEC 60670-24
Koli Ebatları (mm) - 475x595x215
Brüt Ağırlık (kg) - 7,35
Kutu / Koli Adedi - 1 / 8

Opak Sıva Üstü Sigorta Kutuları



**2'li Sıva Üstü Klemensli
Sigorta Kutusu - Opak**
28001226
Renk - Beyaz
IEC 60670-24
Koli Ebatları (mm) - 330x603x315
Brüt Ağırlık (kg) - 10,55
Kutu / Koli Adedi - 1 / 36



**4'lü Sıva Üstü Klemensli
Sigorta Kutusu - Opak**
28001227
Renk - Beyaz
IEC 60670-24
Koli Ebatları (mm) - 445x600x210
Brüt Ağırlık (kg) - 9,25
Kutu / Koli Adedi - 1 / 24



**6'lı Sıva Üstü Klemensli
Sigorta Kutusu - Opak**
28001228
Renk - Beyaz
IEC 60670-24
Koli Ebatları (mm) - 375x505x310
Brüt Ağırlık (kg) - 9,20
Kutu / Koli Adedi - 1 / 20



**8'li Sıva Üstü Klemensli
Sigorta Kutusu - Opak**
28001229
Renk - Beyaz
IEC 60670-24
Koli Ebatları (mm) - 450x680x212
Brüt Ağırlık (kg) - 9,45
Kutu / Koli Adedi - 1 / 16



**12'li Sıva Üstü Klemensli
Sigorta Kutusu - Opak**
28001230
Renk - Beyaz
IEC 60670-24
Koli Ebatları (mm) - 445x600x210
Brüt Ağırlık (kg) - 7,30
Kutu / Koli Adedi - 1 / 8

Opak Sıva Altı Sigorta Kutuları



16'lı Sıva Altı Klemensli
Sigorta Kutusu - Opak
28001225
Renk - Beyaz
IEC 60670-24
Koli Ebatları (mm) - 475x735x220
Brüt Ağırlık (kg) - 8,80
Kutu / Koli Adedi - 1 / 8



16'lı Sıva Altı Klemensli
Sigorta Kutusu Çift Katlı - Opak
28001475
Renk - Beyaz
IEC 60670-24
Koli Ebatları (mm) - 455x470x355
Brüt Ağırlık (kg) - 7,04
Kutu / Koli Adedi - 1 / 8



24'lü Sıva Altı Klemensli
Sigorta Kutusu Çift Katlı - Opak
28001223
Renk - Beyaz
IEC 60670-24
Koli Ebatları (mm) - 320x455x368
Brüt Ağırlık (kg) - 6,70
Kutu / Koli Adedi - 1 / 4



36'lı Sıva Altı Klemensli
Sigorta Kutusu Üç Katlı - Opak
28001224
Renk - Beyaz
IEC 60670-24
Koli Ebatları (mm) - 450x475x330
Brüt Ağırlık (kg) - 9,62
Kutu / Koli Adedi - 1 / 4

Opak Sıva Üstü Sigorta Kutuları



16'lı Sıva Üstü Klemensli
Sigorta Kutusu - Opak
28001233
Renk - Beyaz
IEC 60670-24
Koli Ebatları (mm) - 320x455x368
Brüt Ağırlık (kg) - 6,70
Kutu / Koli Adedi - 1 / 8



16'lı Sıva Üstü Klemensli
Sigorta Kutusu Çift Katlı - Opak
28001476
Renk - Beyaz
IEC 60670-24
Koli Ebatları (mm) - 455x470x355
Brüt Ağırlık (kg) - 6,21
Kutu / Koli Adedi - 1 / 8



24'lü Sıva Üstü Klemensli
Sigorta Kutusu Çift Katlı - Opak
28001231
Renk - Beyaz
IEC 60670-24
Koli Ebatları (mm) - 312x460x350
Brüt Ağırlık (kg) - 6,55
Kutu / Koli Adedi - 1 / 4



36'lı Sıva Üstü Klemensli
Sigorta Kutusu Üç Katlı - Opak
28001232
Renk - Beyaz
IEC 60670-24
Koli Ebatları (mm) - 450x475x330
Brüt Ağırlık (kg) - 9,70
Kutu / Koli Adedi - 1 / 4

Teknik Çizimler

2'li Sıva Altı Klemensli Sigorta Kutusu

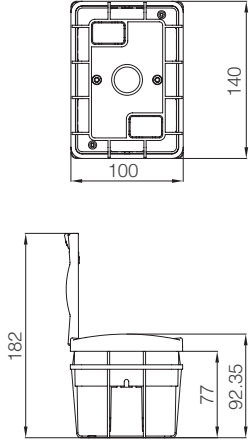

2'li Sıva Üstü Klemensli Sigorta Kutusu

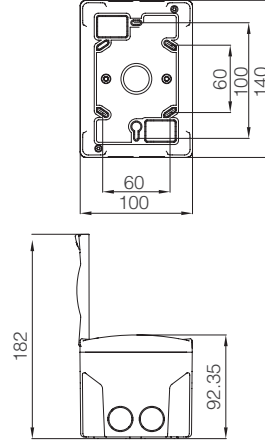

4'lü Sıva Altı Klemensli Sigorta Kutusu

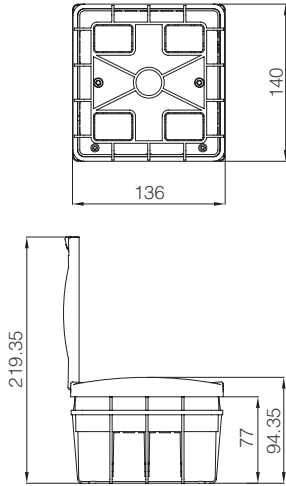

4'lü Sıva Üstü Klemensli Sigorta Kutusu

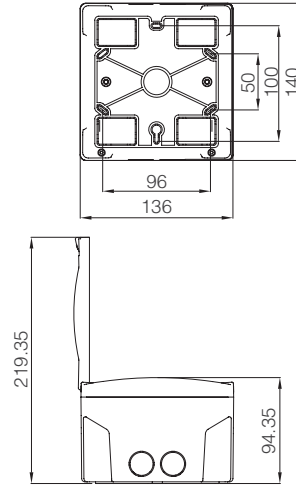

6'lı Sıva Altı Klemensli Sigorta Kutusu

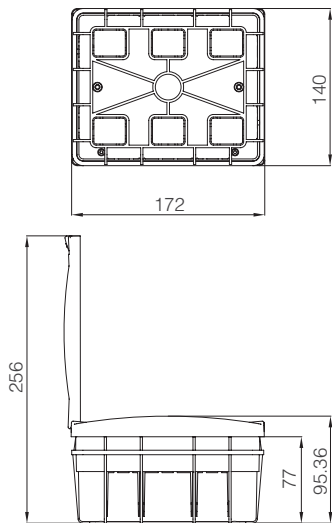

6'lı Sıva Üstü Klemensli Sigorta Kutusu

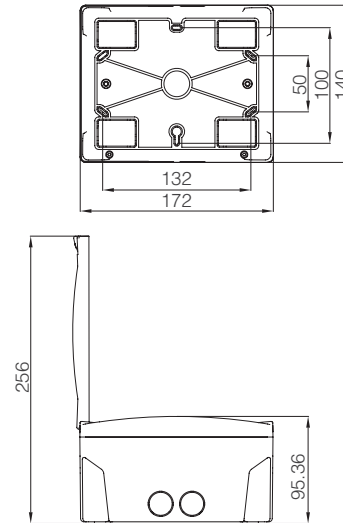

Teknik Çizimler

8'li Sıva Altı Klemensli Sigorta Kutusu

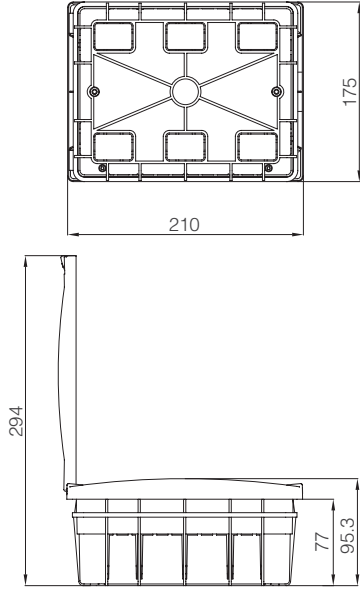

8'li Sıva Üstü Klemensli Sigorta Kutusu

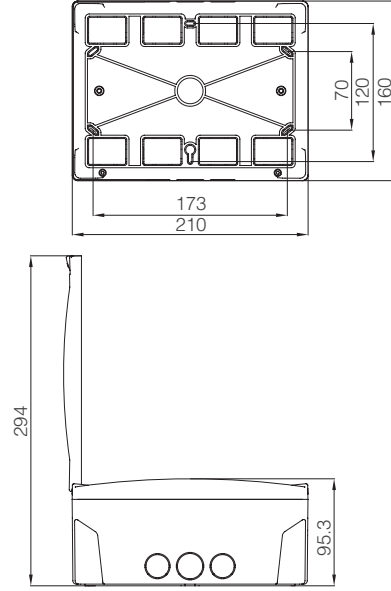

12'li Sıva Altı Klemensli Sigorta Kutusu

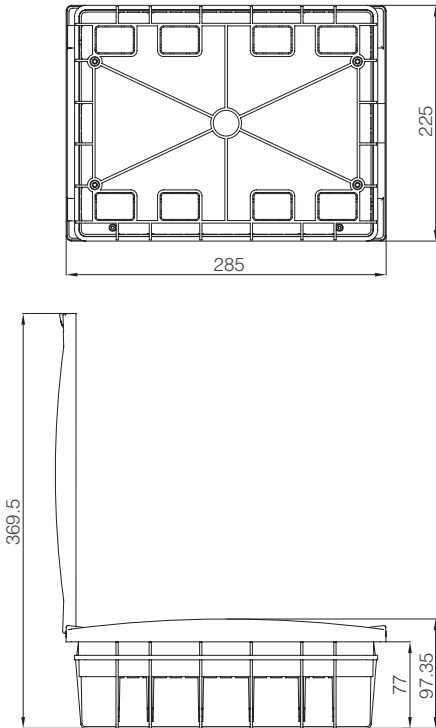

12'li Sıva Üstü Klemensli Sigorta Kutusu

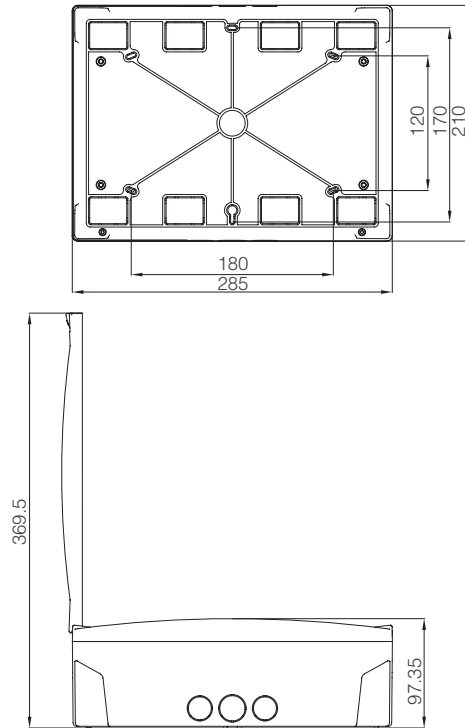

Teknik Çizimler

16'lı Sıva Altı Klemensli Sigorta Kutusu

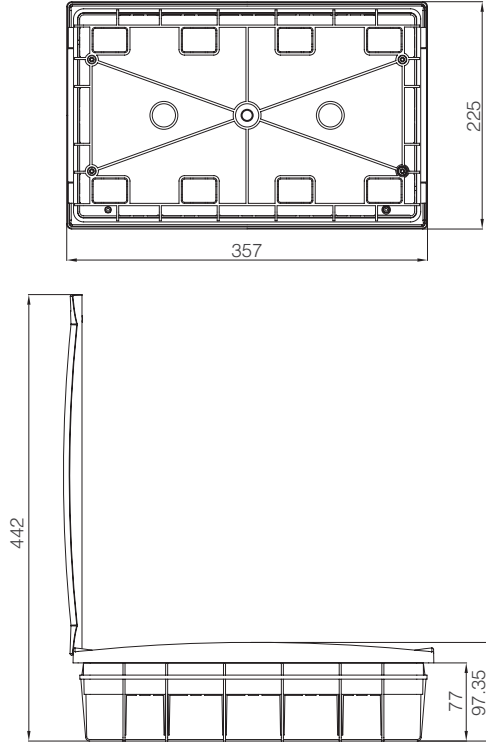

16'lı Sıva Üstü Klemensli Sigorta Kutusu

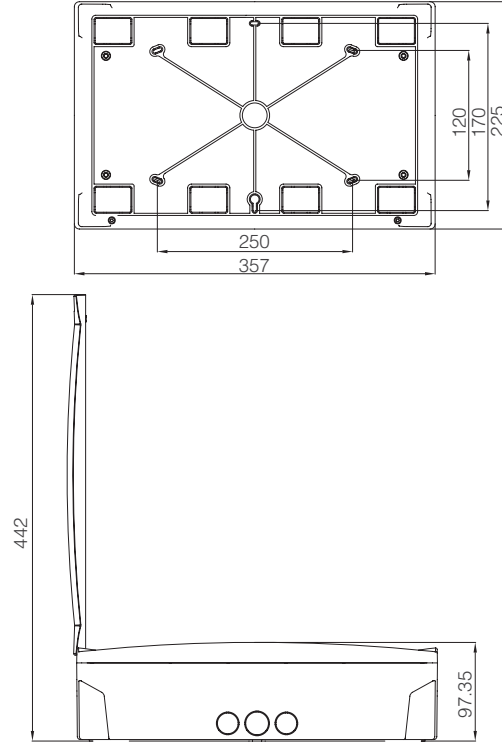

16'lı Sıva Altı Klemensli Sigorta Kutusu Çift Katlı

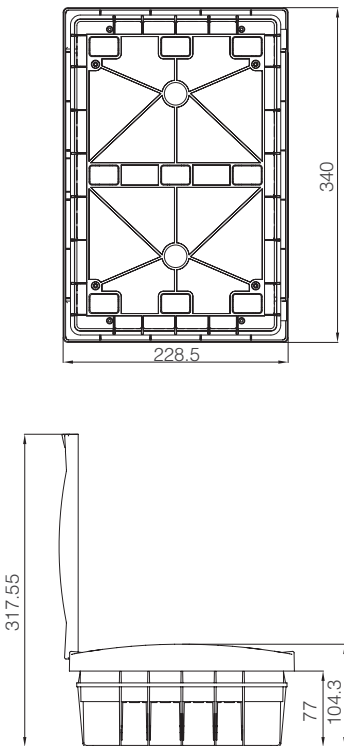

16'lı Sıva Üstü Klemensli Sigorta Kutusu Çift Katlı

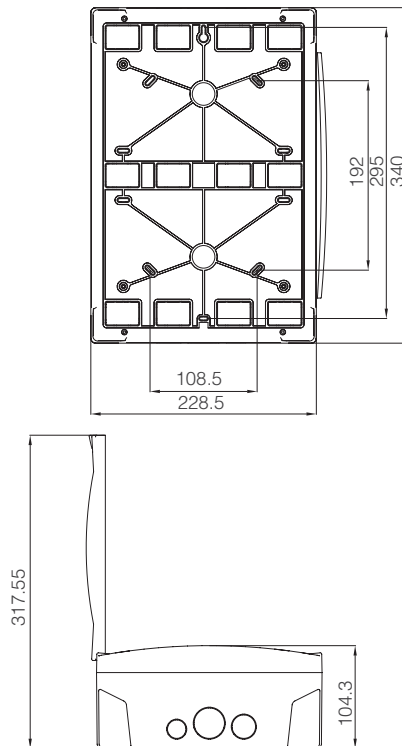

Teknik Çizimler

24'lü Siva Altı Klemensli Sigorta Kutusu Çift Katlı

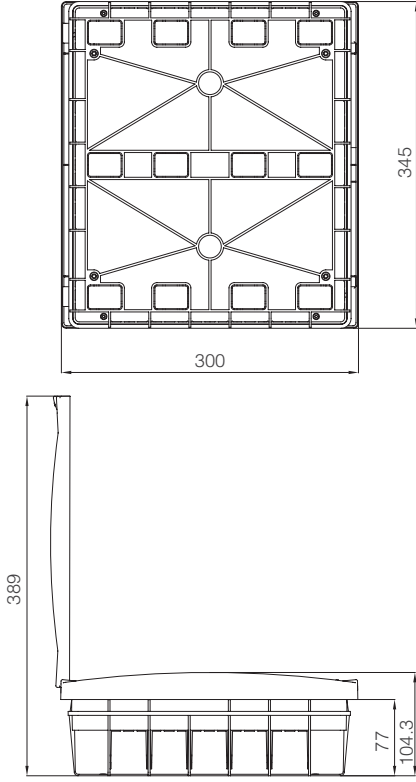

24'lü Siva Üstü Klemensli Sigorta Kutusu Çift Katlı

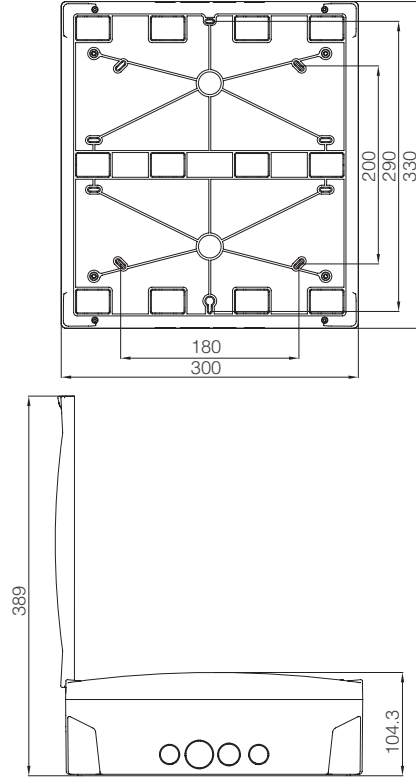

36'lü Siva Altı Klemensli Sigorta Kutusu Üç Katlı

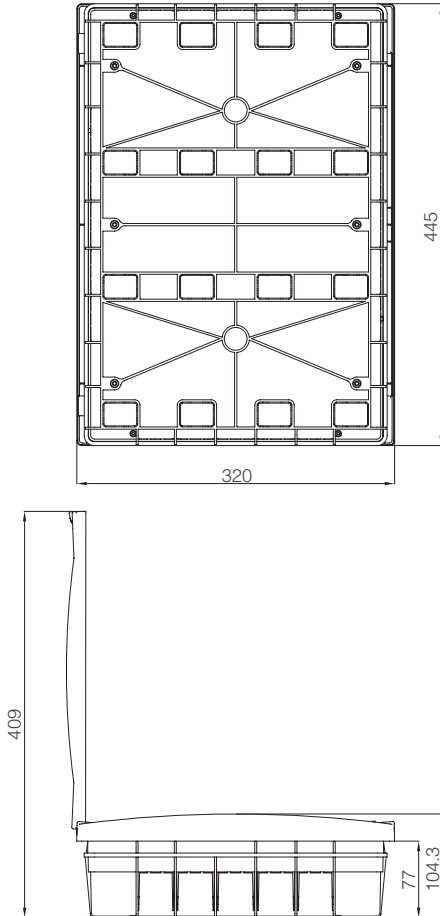

36'lü Siva Üstü Klemensli Sigorta Kutusu Üç Katlı

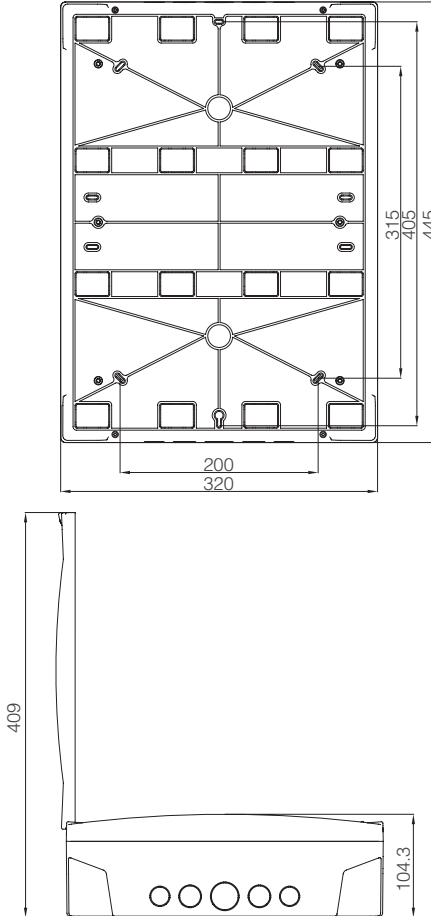

Sigorta Kutuları

Ürün Tanımı	Kod No	Kutu Adet	Koli Adet	Brüt Ağırlık (kg)	Koli Ebat (mm)
Sıva Altı Sigorta Kutusu Klemensli - Halogen Free					
2'li	63002	1	36	10,54	330 x 603 x 315
4'lü	63004	1	24	8,84	445 x 600 x 210
6'lı	63006	1	20	9,08	375 x 505 x 310
8'li	63008	1	16	9,62	450 x 757 x 220
12'li	63012	1	8	7,35	475 x 595 x 215
16'lı	63016	1	8	8,80	475 x 735 x 220
16'lı Çift Katlı	28001426	1	8	11,76	455 x 470 x 355
24'lü Çift Katlı	63024	1	4	6,70	320 x 455 x 368
36'lı Üç Katlı	63036	1	4	9,62	450 x 475 x 330

Sıva Üstü Sigorta Kutusu Klemensli - Halogen Free

2'li	63102	1	36	10,55	330 x 603 x 315
4'lü	63104	1	24	9,25	445 x 600 x 210
6'lı	63106	1	20	9,20	375 x 505 x 310
8'li	63108	1	16	9,45	450 x 680 x 212
12'li	63112	1	8	7,30	445 x 600 x 210
16'lı	63116	1	8	8,80	475 x 735 x 220
16'lı Çift Katlı	28001427	1	8	11,44	455 x 470 x 355
24'lü Çift Katlı	63124	1	4	6,55	312 x 460 x 350
36'lı Üç Katlı	63136	1	4	9,70	450 x 475 x 330
2'li Mühürlü	63140	1	40	3,30	283 x 266 x 272
4'lü Mühürlü	63141	1	30	3,55	335 x 283 x 275

Özel Renk Seçenekleri

Ürün Tanımı	Kod No	Kutu Adet	Koli Adet	Brüt Ağırlık (kg)	Koli Ebat (mm)
Sıva Altı Sigorta Kutusu Klemensli - Halogen Free					
2'li	28 xxx 284	1	36	10,54	330 x 603 x 315
4'lü	28 xxx 285	1	24	8,84	445 x 600 x 210
6'lı	28 xxx 286	1	20	9,08	375 x 505 x 310
8'li	28 xxx 287	1	16	9,62	450 x 757 x 220
12'li	28 xxx 288	1	8	7,35	475 x 595 x 215
16'lı	28 xxx 291	1	8	8,80	475 x 735 x 220
16'lı Çift Katlı	28 xxx 474	1	8	11,76	455 x 470 x 355
24'lü Çift Katlı	28 xxx 289	1	4	6,70	320 x 455 x 368
36'lı Üç Katlı	28 xxx 290	1	4	9,62	450 x 475 x 330

Sıva Üstü Sigorta Kutusu Klemensli - Halogen Free

2'li	28 xxx 292	1	36	10,55	330 x 603 x 315
4'lü	28 xxx 293	1	24	9,25	445 x 600 x 210
6'lı	28 xxx 294	1	20	9,20	375 x 505 x 310
8'li	28 xxx 295	1	16	9,45	450 x 680 x 212
12'li	28 xxx 296	1	8	7,30	445 x 600 x 210
16'lı	28 xxx 299	1	8	8,80	475 x 735 x 220
16'lı Çift Katlı	28 xxx 476	1	8	11,44	455 x 470 x 355
24'lü Çift Katlı	28 xxx 297	1	4	6,55	312 x 460 x 350
36'lı Üç Katlı	28 xxx 298	1	4	9,70	450 x 475 x 330

Ürün kodlarında 'xxx'olan bölümü aşağıdaki tablodan renk kodlarını ekleyiniz

	Kod No		Kod No
Renkler	xxx	Renkler	xxx
Dore	057	Natural Çam	105
Metalik Gümüş	065	Natural Ceviz	102
Füme	050		

Not: İstek üzerine ek klemens siparişi verilebilmektedir.

Ürün Tanımı	Kod No	Kutu Adet	Koli Adet	Brüt Ağırlık (kg)	Koli Ebat (mm)
Opak Sıva Altı Sigorta Kutusu Klemensli - Halogen Free					
2'li	28001218	1	36	10,54	330 x 603 x 315
4'lü	28001219	1	24	8,84	445 x 600 x 210
6'lı	28001220	1	20	9,08	375 x 505 x 310
8'li	28001221	1	16	9,62	450 x 757 x 220
12'li	28001222	1	8	7,35	475 x 595 x 215
16'lı	28001225	1	8	8,80	475 x 735 x 220
16'lı Çift Katlı	28001475	1	8	7,04	455 x 470 x 355
24'lü Çift Katlı	28001223	1	4	6,70	320 x 455 x 368
36'lı Üç Katlı	28001224	1	4	9,62	450 x 475 x 330

Opak Sıva Üstü Sigorta Kutusu Klemensli - Halogen Free

2'li	28001226	1	36	10,55	330 x 603 x 315
4'lü	28001227	1	24	9,25	445 x 600 x 210
6'lı	28001228	1	20	9,20	375 x 505 x 310
8'li	28001229	1	16	9,45	450 x 680 x 212
12'li	28001230	1	8	7,30	445 x 600 x 210
16'lı	28001233	1	8	8,80	475 x 735 x 220
16'lı Çift Katlı	28001476	1	8	6,21	455 x 470 x 355
24'lü Çift Katlı	28001231	1	4	6,55	312 x 460 x 350
36'lı Üç Katlı	28001232	1	4	9,70	450 x 475 x 330



Elektronik Elektrik Sayaçları

Makel, elektronik sayaçlarda Türkiye'nin en geniş ürün yelpazesine sahiptir. Kaliteden taviz vermeyen ürünleri, ilklere imza atan zengin özellikleri, üstün hizmet anlayışı ile Makel elektronik elektrik sayaçları sektöründe Türkiye pazar lideridir.

Geniş ürün yelpazesi

- ▶ Ev ve düşük tüketimli kullanıcılar için monofaze sayaçlar,
- ▶ Orta tüketimli ticarethaneler, ofisler, sokak aydınlatmaları, toplu konutlar için doğrudan bağlantılı ya da akım trafosu bağlantılı trifaze sayaçlar,
- ▶ Yüksek tüketimli, sanayi, otel, alışveriş merkezi, hizmet sektörü firmaları, elektrik üretim tesisleri, OG aboneleri gibi aboneler için yüksek hassasiyetli endüstriyel (kombi) sayaçlar.

%100 kontrol

- ▶ Tüm ürünlerimiz üretim aşamasından paketleme aşamasına kadar her bir ürün tek tek kontrol ve teste tabi tutulmaktadır. Tüm sayaçlar, yüzde 0.01 hassasiyetli Zera ölçüm sistemleri ile doğruluk testine ve periyodik testlere tabi tutulmaktadır.

Tedaş asgari şartları ve MID uyumluluğu

- ▶ Tüm sayaçlarımız Tedaş asgari şartlarına uygun olarak tasarlanmış ve Tedaş tarafından onaylanmıştır.
- ▶ Tüm sayaçlarımız Avrupa Birliği Ölçü Aletleri Direktifi'ne (MID) uyumludur. Ürünlerimizin MID standartlarına uyumluluğu akredite kuruluşlar tarafından sertifikalandırılmıştır.

Geniş, aydınlatmalı LCD ekran

- ▶ Tüm sayaçlarımızda geniş ekranlar kullanılmıştır. Sayaçlarımız arka aydınlatma özelliği ile karanlık ortamlarda bile uzak mesafelerden rahatlıkla okunabilmektedir.

Zorlu çalışma koşulları

- ▶ Tüm sayaçlarımız standartların üzerinde koruma özelliklerine sahiptir. Yıldırım düşmesi, şebeke üzerindeki ani gerilim yükselmeleri gibi etkenlere karşı standartların tanımladığı değerlerin daha üzerindeki değerlere göre tasarlanmıştır.
- ▶ Tüm Makel sayaçlar, -40 ile 85 °C arasında MID standartlarının üzerinde çalışma sıcaklıklarına sahiptir. Bu özelliklere sahip pazardaki tek sayaç markasıdır.

Düşük saat kaymaları

- ▶ Sayaçlarımız, saat kaymalarını en aza indirmek için sıcaklık kalibrasyonuna ve kristal kalibrasyonuna sahiptir.

Geniş yük profili

- ▶ Monofaze sayaçlarda 720 kayıt (1 saat aralıklarla 30 gün, M600 modelinde opsiyonel 15 dk. 90 gün), Trifaze sayaçlarda 4000 - 8000 kayıt (ayarlanabilir sürelerdedir, 30 dk. aralıklarla, 90 - 180 gün), Kombi sayaçlarda 5 kanallı olarak 4300 - 8730 kayıt (ayarlanabilir sürelerdedir, 30 dk aralıklarla, 90 - 180 gün), arasında geniş yük profili kaydı yapılabilmektedir.

Uzaktan okuma sistemlerine uyumluluk

- ▶ Tüm sayaçlarımız, RS485 ve RS232 haberleşme özellikleri ile uzaktan okuma sistemleri için gerekli altyapıyı sağlamaktadır. Sayaçlarımız, Makel Wport modemler aracılığıyla Makel USOBİM Otomatik sayaç okuma sistemine kolaylıkla entegre edilebilmektedir.

Ürün Özellikleri



Monofaze Elektronik Elektrik Sayacı

Arka aydınlatmalı geniş ekranı, yük profili özelliği, ısıl ve kristal kalibrasyonu sayesinde son derece düşük zaman kaymasıyla bir adım öndesiniz



M550 / M560



M600



Genel Özellikler

- ▶ Monofaze elektronik sayaç serisi harcanan aktif enerjiyi sınıf 1 doğruluğunda (TS EN 50470-1, TS EN 50470-3) ölçer.
- ▶ Günü 8 ayrı zaman dilimine bölme, harcanan enerjiyi 4 tarife ölçme hafta içi, cumartesi ve pazar günlerini ayrı ayrı programlayabilme özelliğine sahiptir.
- ▶ Hiçbir enerji ihtiyacı göstermeksizin bilgileri saklama özelliğine ve silinmez hafızaya sahiptir.
- ▶ Tarife dilimlerine göre tüketilen enerji miktarlarını ve arıza ihbarlarını gösteren LCD göstergeye sahiptir.
- ▶ Pil zayıflamasını, gerçek zaman saati bozulmasını, üst kapak ve klemens kapağı açılma müdahalelerini kodlu ve ihbarlı olarak LCD' de gösterebilme özelliğine sahiptir.
- ▶ Minimum 10 yıl ömürlü Lityum pil ile saat ve tarih değerlerini enerji kesilmelerine karşı koruma, ileri saat uygulamasını (yaz ve kış) otomatik olarak sağlama özelliğine sahiptir. Ayrıca istendiğinde ileri ve geri saat uygulaması iptal edilebilir.
- ▶ Her türlü haberleşme ve programlama işlemlerini gerçekleştirmek üzere TS EN 62056-21 haberleşme protokollerini sağlayacak optik port özelliğine sahiptir.
- ▶ Elektrik kesintisi durumunda LCD ekranından butonla okuma ve optik portundan haberleşme özelliğine sahiptir. Bu iş için saat pili dışında yine minimum 10 yıl ömürlü ikinci bir lityum pil kullanılmaktadır.
- ▶ Güncel ve geçmiş 12 dönemin bilgilerini hafızada saklama özelliğine sahiptir.
- ▶ Demantmetresi ile 15 dakikalık periyotlarda maksimum demant ölçümü yapma özelliğine sahiptir.
- ▶ 150V - 300V arası hassas ölçüm yapma özelliğine sahiptir.
- ▶ Kristal ve ısıl kalibrasyonu ile günlük sapma miktarı 0.5 saniye/gün'in altındadır. (TS EN 61038)
- ▶ Tüm sayaçlarımızın, çalışma sıcaklık aralığı -40°C ile +85°C dir.
- ▶ Arka aydınlatmalı LCD' si ile karanlık ortamlarda da ekranın okunmasını sağlar.
- ▶ Haberleşme opsiyonu sayesinde AMR/AMI uygulamaları için uygun alt yapıya sahiptir.
- ▶ Ekranda anlık gerilim ve akım değerlerini gösterir.
- ▶ 1 saatlik aralıklarda 30 günlük (opsiyonel 360 gün, M600 modelinde opsiyoneldir) yük profiline sahiptir.
- ▶ Monofaze sayaçlarımız Avrupa Birliği MID direktifine uyumludur.
- ▶ Haberleşme olduğunda ekranda ikonlarla gösterir.
- ▶ RS485 haberleşme (opsiyonel).

Dış Ölçüler (M550 / M560)

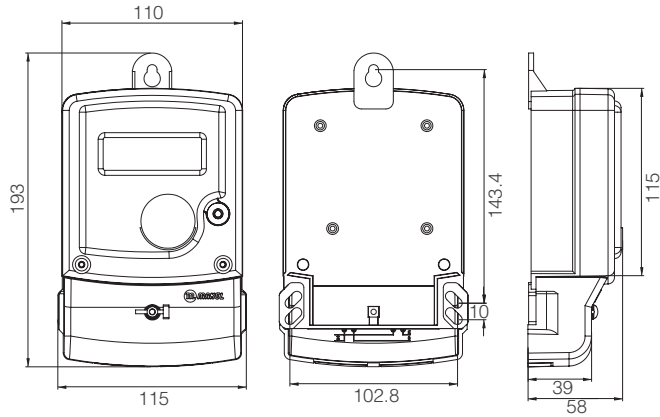

Dış Ölçüler (M600)

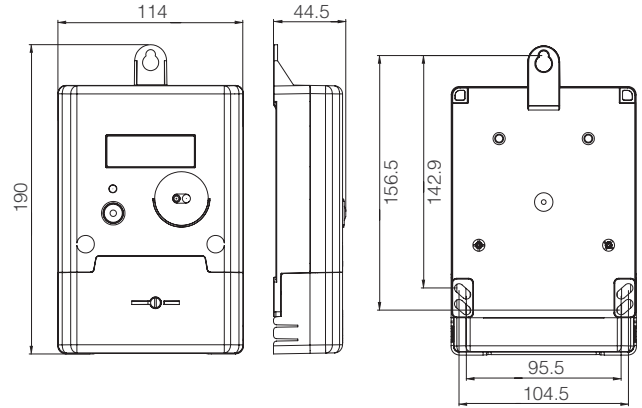

LCD Ekran (M550 / M560)

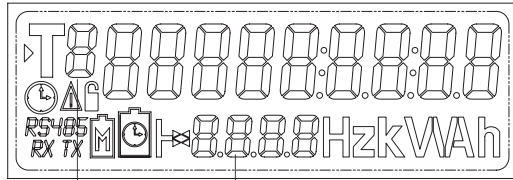

Tarife kodları
T, T1, T2, T3, T4

Obis kodları

LCD Ekran (M600)

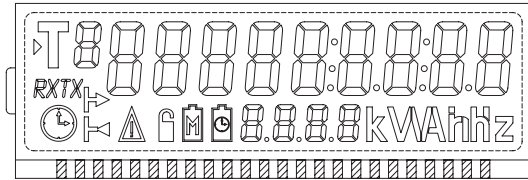

Kodlama Açıklamaları (M550 / M600)

	Pil zayıflaması
	Zaman saati hatası
	Klemens kapağı açıldı ihbarı
	Sayaç kapağı açıldı ihbarı
	Aktif tarifeyi belirtir (Güncel Tarife)
	Maksimum Demand (MD)

Bağlantı Şeması (M550 / M560)

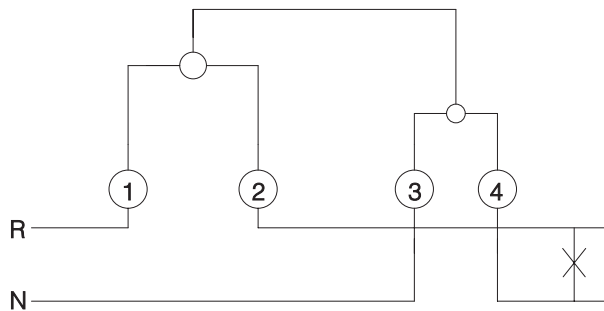

Bağlantı Şeması (M600)

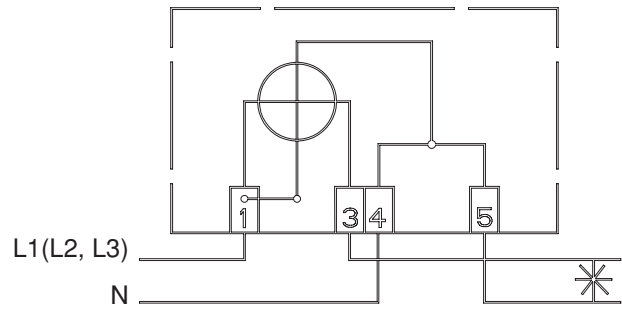

Teknik Özellikler

Özellikler		Model No	
		M550.2251 M560.2251S M600.2251	M600.2251T M560.2251
Nominal Voltajı		220 V veya 230 V	220 V veya 230 V
Çalışma Voltaj Aralığı		150 V~300 V	150 V~300 V
Referans Akımı		5 A	5 A
Maksimum Akımı		100 A	100 A
Minimum Doğru Ölçme Akımı		250 mA	250 mA
Ölçüme Başlama Akımı		20 mA	20 mA
Sayaç Pals Sabiti	Aktif	3000, 3000, 5000 imp/kWh	5000, 3000 imp/kwh
	Reaktif	-	-
Hata Sınıfı (Class)	Aktif	B (Sınıf 1)	B (Sınıf 1)
Ölçüm Yönü		Tek Yönlü	Çift Yönlü
Frekans		50 Hz ± 10%	50 Hz ± 10%
Yalıtım Sınıfı		IP54	IP54
Yalıtım Sınıfı (Gövde)		II	II
Elektromanyetik Çevre Sınıfı		E2	E2
Mekanik Çevre Sınıfı		M1	M1
Bağıl Nem Oranı		<95%	<95%
Çalışma Sıcaklık Aralığı		-40°C~+85°C	-40°C~+85°C
Depolama Sıcaklık Aralığı		-40°C~+85°C	-40°C~+85°C
Gerilim Devresi Güç Harcaması		< 2W 10 VA	< 2W 10 VA
Akım Devresi Güç Harcaması		< 4 VA	< 4 VA
Gerçek Zaman Saat Pili	Voltajı	3, 6 V	3, 6 V
	Kapasitesi	1, 2 Ah	1, 2 Ah
Sayaç Pili Voltajı	Voltajı	3 V	3 V
	Kapasitesi	195 mAh	195 mAh
Pil Ömrü		10 yıl/4 yıl (raf)	10 yıl/4 yıl (raf)
Gerçek Zaman Saat	Hassasiyeti	0,5 sn./gün	0,5 sn./gün
	Frekans Kalibrasyonu	Yapılıyor	Yapılıyor
	Isıl Kalibrasyon	Sürekli yapılıyor	Sürekli yapılıyor
Yaz / Kış Saati Uygulaması		Mevcut	Mevcut
Haberleşme		- /RS485	- /RS485
Optik Haberleşme		EN 62056-21	EN 62056-21
Yük Profili	Toplam Kayıt Süresi	30 gün (360 gün opsiyonel)	30 gün (360 gün opsiyonel)
	Kanal Sayısı	1	1
	Kayıt Aralığı	1 saat	1 saat
Bağlantı Şekli		Direkt	Direkt
LCD Ekran	Dijit Sayısı	9(6+3) dijit	9(6+3) dijit
	Ömrü	10 yıl	10 yıl
	Arka aydınlatma	Var	Var
	Menüleri	Sabit	Sabit
	Faza Ait Akım-Gerilim Gösterimi	Var	Var
Tarife	Sayısı	4	4
Zaman Dilimi Sayısı		8	8
Log Kaydı		Var	Var
Devre Kesici		100 A opsiyonel	-

Trifaze Elektronik Elektrik Sayacı

Geniş yük profili özellikleri, arka aydınlatma, haberleşme opsiyonu ile beklentinizin üzerindedir.



T510

Dış Ölçüler (T510)

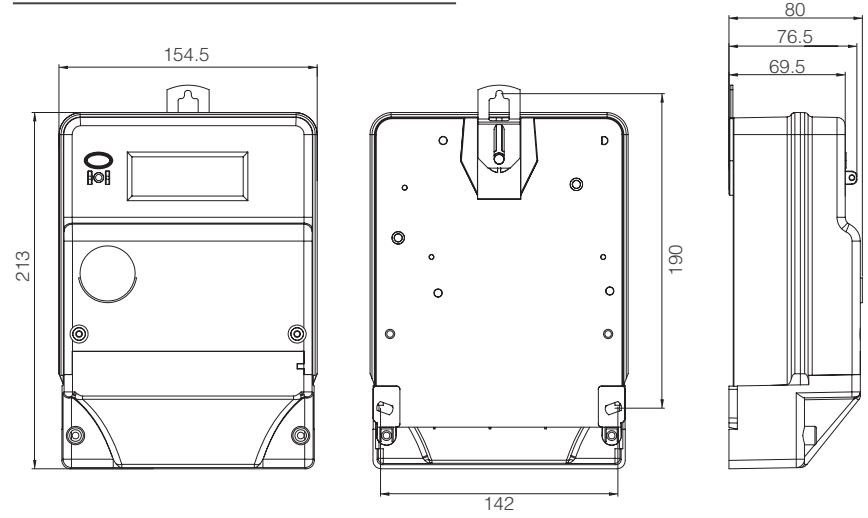

T510 LCD Ekran

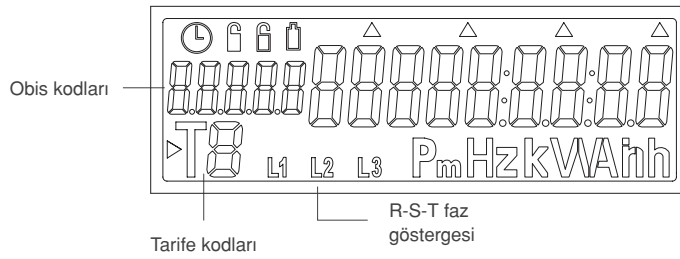

Kodlama Açıklamaları;

	Pil zayıflaması
	Zaman saati hatası
	Klemens kapağı açıldı ihbarı
	Ön kapak açıldı ihbarı
	Maksimum Demand (MD)





C520.K0Y - C500.K0T

Dış Ölçüler (C520.K0Y / C520.K0T / C500.K0Y / C500.K0T)

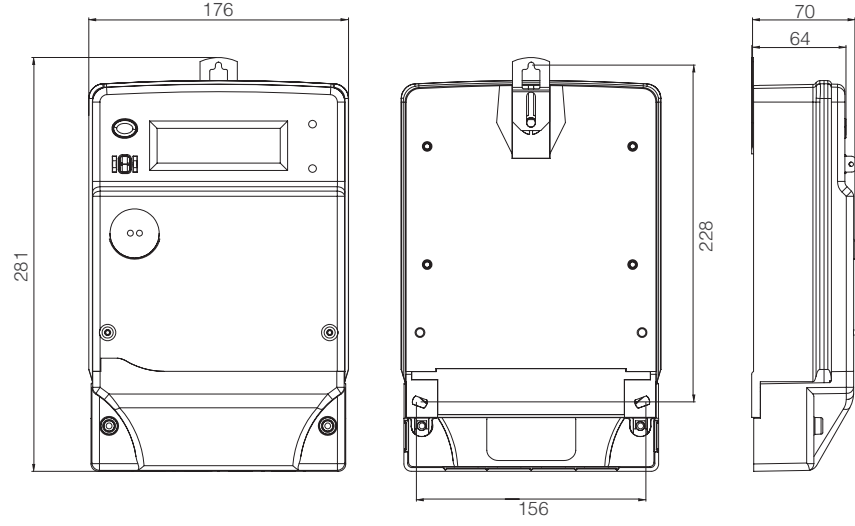

C520.K0Y / C500.K0T LCD Ekran

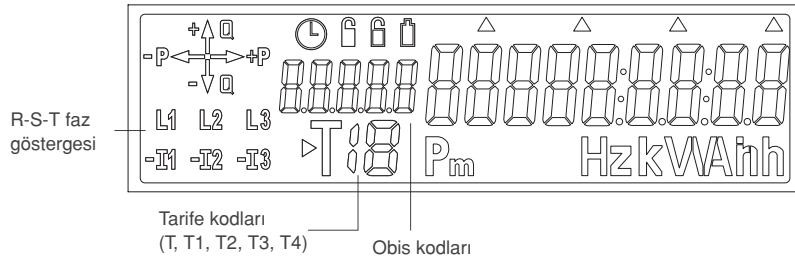

Kodlama Açıklamaları;

	Pil zayıflaması
	Zaman saati hatası
	Klemens kapağı açıldı ihbarı
	Ön kapak açıldı ihbarı
	Maksimum Demand (MD)



Genel Özellikler

- ▶ 150V - 300V (3x220/380V ya da 3x230/400V) arasında hassas ölçüm yapar.
- ▶ Ölçme elemanı olarak kullanılan akım trafolarının ömür boyu hassasiyetini koruma garantisi vardır. Bunun yanında diğer ölçme elemanlarına oranla yok sayılabilecek enerji harcaması ve şebekeden izolasyon sağlaması üstünlüklerine sahiptir.
- ▶ Minimum 10 yıl ömürlü Lityum pil sayesinde zaman ve tarih bilgileri elektrik kesintilerine karşı korunur.
- ▶ Hiçbir enerji ihtiyacı göstermeksizin bilgi saklama süresi 100 senenin üzerinde olan hafızaya sahiptir.
- ▶ Tarife dilimlerine göre tüketilen enerji miktarlarını ve arıza ihbarlarını gösteren LCD göstergeye sahiptir.
- ▶ Pil zayıflamasını, gerçek zaman saati bozulması, fazlardan birinin kesikliği, ön kapak ve klemens kapağı açılma müdahalelerini kodlu ve ihbarlı olarak LCD de gösterebilme özelliğine sahiptir.
- ▶ Her türlü haberleşme programlama işlemlerini gerçekleştirmek üzere TS EN 62056-21 haberleşme protokollerini sağlayacak optik port özelliğine sahiptir.
- ▶ Günü 8 ayrı zaman dilimine bölme (opsiyonel olarak 32), hafta içi, cumartesi ve pazar günlerini ayrı ayrı programlayabilme (opsiyonel olarak sezon ve tatil günleri tarifeleri) ve harcanan enerjiyi 4 tarife (opsiyonel olarak 16 tarife) ölçme özelliklerine sahiptir.
- ▶ İleri saat uygulamasını yaz ve kış otomatik olarak sağlar, ayrıca istendiğinde ileri ve geri saat uygulaması iptal edilebilir. İstenilirse ileri saat uygulamasına ilişkin tarih ve saatler değiştirilebilir.
- ▶ Elektrik kesintisi durumunda LCD ekranından butonla okuma ve optik portundan terminal ile haberleşme yapılabilmektedir.
- ▶ Güncel ve geçmiş 12 dönemin bilgilerini elektrik kesintilerinden etkilenmeyen hafızasında saklar.
- ▶ Demantmetresi ile 5, 10, 15, 20, 30 ve 60 dakikalık ayarlanabilir periyotlarda maksimum demant ölçümü yapar.
- ▶ 1 dakika ile 60 dakika arasında ayarlanabilen 5 kanal /91 günlük (30 dakikalık aralıkla) geniş yük profiline sahiptir.
- ▶ Opsiyonel olarak, 15. dereceye kadar harmonik analizi, Alarm rölesi, pulse çıkışı, manyetik alan sensorü mevcuttur.
- ▶ Artırılmış surge koruması ile daha yüksek güvenlik sağlar.
- ▶ Tüm trifaze ve Kombi sayaçlarımız Avrupa Birliği MID direktifine uyumludur.

Direkt Bağlantılı Sayaçlar

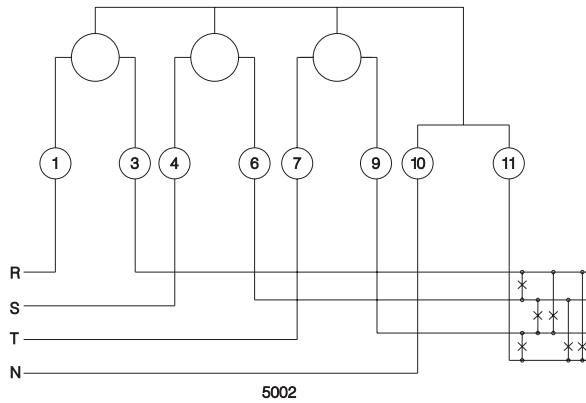

Akım Trafolu Bağlantılı Sayaçlar

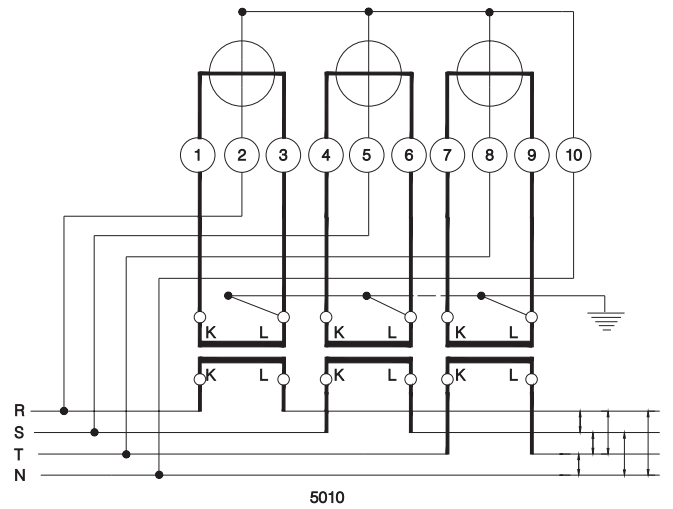

Orta tüketimli ticarethaneler, ofisler, sokak aydınlatmaları, toplu konutlar için doğrudan bağlantılı ya da akım trafolu bağlantılı Trifaze sayaçlar.

Teknik Özellikler

Özellikler	Model No		
	T510.2256	T510.2251	T510.2510
Nominal Voltajı	3x220/380 V	3x220/380 V veya 3x230/400V	3x220/380 V
Çalışma Voltaj Aralığı	150 V~300 V	150 V~300 V	150 V~300 V
Referans Akımı	5 A	5 A	X/5 A
Maksimum Akımı	60 A	100 A	10A
Minimum Akımı	250 mA	250 mA	50 mA
Ölçüme Başlama Akımı	20 mA	20 mA	10 mA
Sayaç Pals Sabiti	Aktif 1000 imp/kWh	1000 imp/kWh	5000 imp/kWh
Hata Sınıfı (Class)	Aktif B (Sınıf 1)	B (Sınıf 1)	B (Sınıf 1)
Frekans	50 Hz ± 10%	50 Hz ± 10%	50 Hz ± 10%
Yalıtım Sınıfı	IP54	IP54	IP54
Yalıtım Sınıfı (Gövde)	II	II	II
Elektromanyetik Çevre Sınıfı	E2	E2	E2
Mekanik Çevre Sınıfı	M1	M1	M1
Bağıl Nem Oranı	<95%	<95%	<95%
Çalışma Sıcaklık Aralığı	-40°C~+85°C	-40°C~+85°C	-40°C~+85°C
Depolama Sıcaklık Aralığı	-40°C~+85°C	-40°C~+85°C	-40°C~+85°C
Gerilim Devresi Güç Harcaması	< 2W 10 VA	< 2W 10 VA	< 2W 10 VA
Akım Devresi Güç Harcaması	< 4 VA	< 4 VA	< 4 VA
Gerçek Zaman Saat Pili (Lityum)	3,6 V/1.2 Ah	3,6 V/1.2 Ah	3,6 V/1.2 Ah
Pil Ömrü	10 yıl/4 yıl (raf)	10 yıl/4 yıl (raf)	10 yıl/4 yıl (raf)
Gerçek Zaman Saati	Hassasiyeti TS EN 61038	TS EN 61038	TS EN 61038
	Isıl ve Frekans Kalibrasyonu	Var	Var
	Yaz / Kış Saati Uygulaması	Mevcut	Mevcut
Haberleşme	EN 62056-21	RS485 ops	RS485 ops
Optik Haberleşme		EN 62056-21	EN 62056-21
Yük Profili	Toplam Kayıt Süresi	30dk/60gün	30dk/60gün
	Kanal Sayısı	3	3
	Kayıt Aralığı	30 dk.	30 dk.
Bağlantı Şekli	Direkt	Direkt	Akım Trafolu
LCD Ekran	Dijit Sayısı	9 (6+3) dijit	9 (6+3) dijit
	Ömrü	10 Yıl	10 Yıl
	Arka aydınlatma	-	Var
	Menüleri	Sabit	Sabit
	Quadrant Gösterimi	-	-
	Her Faza Ait Ayrık, Akım-Gerilim,	Var	Var
	Frekans Gösterimi,	Var	Var
Tarife	Sayısı	4	4
	Özel Tatil Günü	Opsiyonel	Opsiyonel
Zaman Dilimi Sayısı	8	8	8
Sezon Yapısı	Opsiyonel	Opsiyonel	Opsiyonel
Alarm Rölesi	-	-	-
Manyetik Alan Sensörü	-	-	-
Harmonik Analizi	-	-	-
Kesme Rölesi	Opsiyonel	Opsiyonel	-

Tüm ürünlerimiz, üretim aşamasından paketlenme aşamasına kadar %100 kontrol ve teste tabi tutulmaktadır. Tüm sayaçlar, %0.01 hassasiyetli Zera ölçüm sistemleri ile doğruluk testine ve periyodik testlere tabi tutulmaktadır.

Teknik Özellikler

Özellikler	Model No
	C520.K0Y.2251 C520.K0T.2251
Nominal Voltajı	3x230/400 V
Çalışma Voltaj Aralığı	150 V~300 V
Referans Akımı	5 A
Maksimum Akımı	100 A
Minimum Doğru Ölçme Akımı	250 mA
Ölçüme Başlama Akımı	20 mA
Sayaç Pals Sabiti	Aktif 1000 imp/kWh Reaktif -
Hata Sınıfı (Class)	Aktif B(Sınıf 1) Reaktif -
Frekans	50 Hz \pm 10%
Ölçüm Yönü	Tek Yönlü Çift Yönlü
Yalıtım Sınıfı	IP54
Yalıtım Sınıfı (Gövde)	II
Elektromanyetik Çevre Sınıfı	E2
Mekanik Çevre Sınıfı	M1
Bağıl Nem Oranı	<95%
Çalışma Sıcaklık Aralığı	-40°C ~ +85°C
Depolama Sıcaklık Aralığı	-40°C ~ +85°C
Gerilim Devresi Güç Harcaması	< 2W 10 VA
Akım Devresi Güç Harcaması	< 4VA
Gerçek Zaman Saat Pili (Lityum)	3.6 V/1.2 Ah
Pil Ömrü	10 Yıl/4 Yıl (raf)
Gerçek Zaman Saati	Hassasiyeti TS EN 61038 Isıl ve Frekans Kalibrasyonu Yapılıyor Yaz / Kış Saati Uygulaması Ayarlanabiliyor
Haberleşme	RS 232 / RS 485
Optik Haberleşme	EN 62056-21
Yük Profili	Toplam Kayıt Süresi 120 GÜN 100 GÜN Kanal Sayısı 3 4
Bağlantı Şekli	Kayıt Aralığı 1,5,10,15,20,30,60 dk. Direkt
LCD Ekran	Dijit Sayısı 9 (6+3) dijit Ömrü 10 yıl Arka aydınlatma var Menüleri Sabit / Dinamik değişken Quadrant Gösterimi - - - Her Faza Ait Ayrık, var Akım-Gerilim, Frekans Cos ϕ Gösterimi,
Tarife	Sayısı 4 (Opsiyonel 16) Özel Tatil Günü - / Var (Opsiyonel)
Zaman Dilimi Sayısı	8 / (Opsiyonel 32)
Sezon Yapısı	- / Var (Opsiyonel)
Alarm Rölesi	- / Var (Opsiyonel)
Manyetik Alan Sensörü	- / Var (Opsiyonel)
Harmonik Analizi	var
Log Kaydı	var
Jeneratör Algılama Girişi	- / Var (Opsiyonel)

Tüm sayaçlarımız standartların üzerinde koruma özelliklerine sahiptir. Örneğin EN 50470-1 standardında 4 kV olarak tanımlanmış olmasına rağmen, surge testleri 4.4 kV'ta yapılmaktadır. Sayaçlarımız 6 kV yerine 8 kV da izolasyon testlerine tabi tutulmaktadır. Sayaçlarımız ölçüm sırasında, 30V/m altında EM alana tabi tutulmaktadır. Tüm sayaçlarımız IP54 koruma sınıfına sahiptir. Sayaçlarımız, 50 Hz \pm 10% arasında çalışabilmektedir. Çalışma gerilim aralıkları standartların çok üzerindedir.



C520

Dış Ölçüler (C520 / C500 / C510)

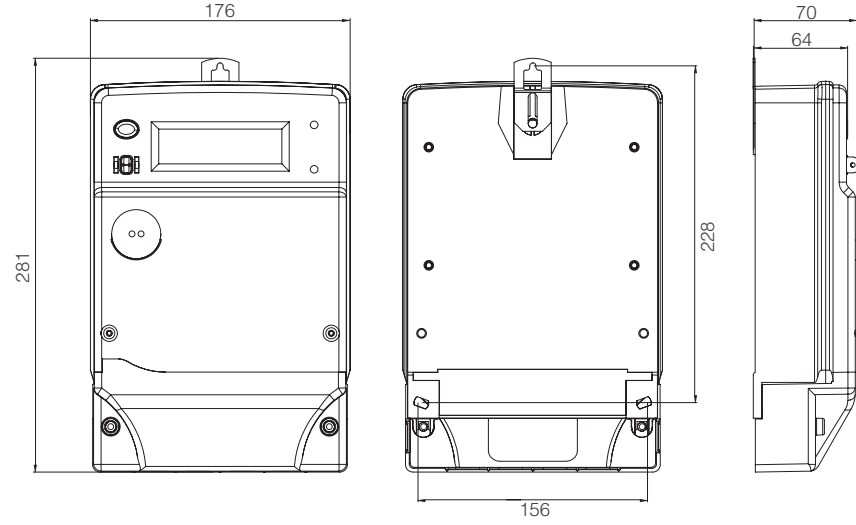

C520 / C500 / 510 LCD Ekran

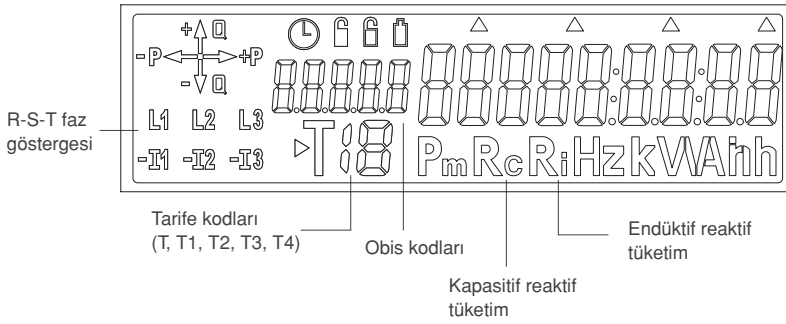

Kodlama Açıklamaları;

🔋	Pil zayıflaması
🕒	Zaman saati hatası
🔒	Klemens kapağı açıldı ihbarı
🔓	Ön kapak açıldı ihbarı
P	Maksimum Demand (MD)
▶	Aktif Tarife

Yüksek tüketimli sanayi, otel, alışveriş merkezi, hizmet sektörü firmaları, elektrik üretim tesisleri, OG aboneleri gibi aboneler için tek ya da çift yönlü, doğrudan bağlantılı, akım ve gerilim trafosu bağlantılı, %0.5 ve %1 sınıfı Endüstriyel sayaçlar.



Genel Özellikler

- ▶ Endüstriyel elektronik elektrik sayaçları, harcanan aktif enerjiyi 3 fazlı olarak Sınıf B (%1) yada C (%0.5) (TS EN 50470-1, TS EN 50470-3), Reaktif enerjiyi sınıf 2 (TS EN 62053-23) doğruluğunda ölçer.
- ▶ Günü 8 ayrı zaman dilimine bölme, hafta içi, Cumartesi ve Pazar günlerini ayrı ayrı programlayabilme ve harcanan enerjiyi 4 tarifede ölçme özelliklerine sahiptir. Bazı modellerde 16 tarife, özel tatil günleri ve sezon yapısı mevcuttur.
- ▶ Minimum 10 yıl ömürlü Lityum pil sayesinde zaman ve tarih bilgileri elektirik kesintilerine karşı korunur.
- ▶ Hiçbir enerji ihtiyacı göstermeksizin bilgi saklama süresi 100 senenin üzerinde olan hafızaya sahiptir.
- ▶ Tarife dilimlerine göre tüketilen enerji miktarlarını ve arıza ihbarlarını gösteren, bazı modellerde dinamik değişken menüler oluşturulabilen geniş LCD göstergeye sahiptir.
- ▶ Pil zayıflamasını, gerçek zaman saati durması, fazlardan birinin kesikliği, hatalı faz sıralaması, akım yönü tersliği, ön kapak ve klemens kapağı açılma müdahalelerini kodlu ve ihbarlı olarak LCD de gösterebilme özelliğine sahiptir.
- ▶ Her türlü haberleşme programlama işlemlerini gerçekleştirmek üzere TS EN 62056-21 standardını destekleyen haberleşme protokollerini sağlayacak optik port özelliğine sahiptir.
- ▶ AMI/AMR (Otomatik sayaç okuma sistemleri) uygulamaları için RS485 ya da RS232 haberleşme portu mevcuttur.
- ▶ İleri saat uygulamasını (yaz ve kış) otomatik olarak sağlar, ayrıca istendiğinde ileri ve geri saat uygulaması iptal edilebilir. İstenilirse ileri saat uygulamasına ilişkin tarih ve saatler değiştirilebilir.
- ▶ Elektrik kesintisi durumunda LCD ekranından butonla okuma ve optik portundan terminal ile haberleşme yapılabilmektedir.
- ▶ Güncel ve geçmiş 12 dönemin bilgilerini elektrik kesintilerinden etkilenmeyen hafızasında saklar.
- ▶ Demantmetresi ile "5, 10, 15, 20, 30 ve 60" dakikalık ayarlanabilir periyotlarda maksimum demant ölçümü yapar.
- ▶ 1 dakikadan 60 dakikaya kadar ayarlanabilen 90 gün e kadar uzanan yük profili 3 yada 5 kanallı geniş yük profili
- ▶ Ölçme elemanı olarak kullanılan akım trafolarının ömür boyu hassasiyetini koruma garantisi vardır. Bunun yanında diğer ölçme elemanlarına oranla yok sayılabilecek enerji harcaması ve şebekeden izolasyon sağlaması üstünlüklerine sahiptir.
- ▶ Ekranda anlık olarak 3 fazın, akım, gerilim, frekans ve $\cos\phi$ değerleri gösterilmektedir.
- ▶ X/5 Akım trafolu ve gerilim trafolu modeller mevcuttur.
- ▶ Arka aydınlatmalı LCD ekranı ile karanlık ortamlarda da sayaç okumak mümkündür.
- ▶ Bazı modellerde mıknatıs algılaması mevcuttur.
- ▶ Tüm modellerde WDEV 2.0 quadrant gösterimi ve harmonik analizi bulunmaktadır.
- ▶ %0.5 sınıfı modellerde çift yönlü sayaçlar mevcuttur.
- ▶ 150V - 300V (3x230/400V) ve 40V-300V (3x58/100V - 3x230/400V) arasında hassas ölçüm yapar.
- ▶ Tüm Endüstriyel sayaçlar MID uygunluk belgesine sahiptir.
- ▶ Çalışma sıcaklık aralıkları -40°C ile 85°C arasındadır.
- ▶ Jeneratör algılama girişi opsiyonel sunulur.

Akım ve Gerilim Trafolu Bağlantılı Sayaçlar

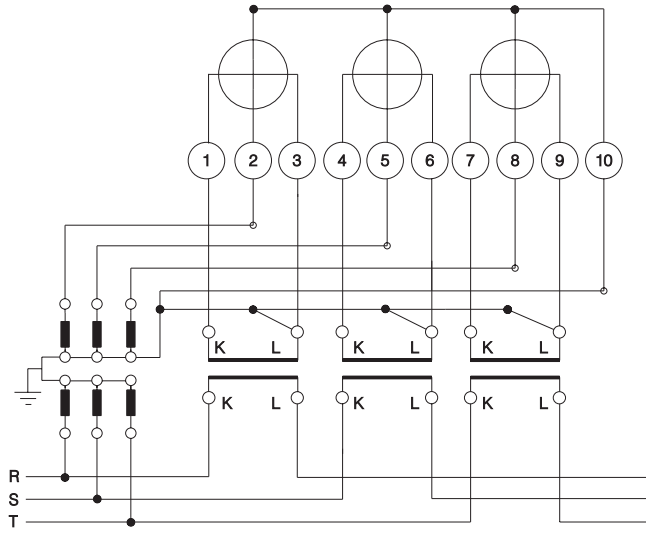

Akım Trafolu Bağlantılı Sayaçlar

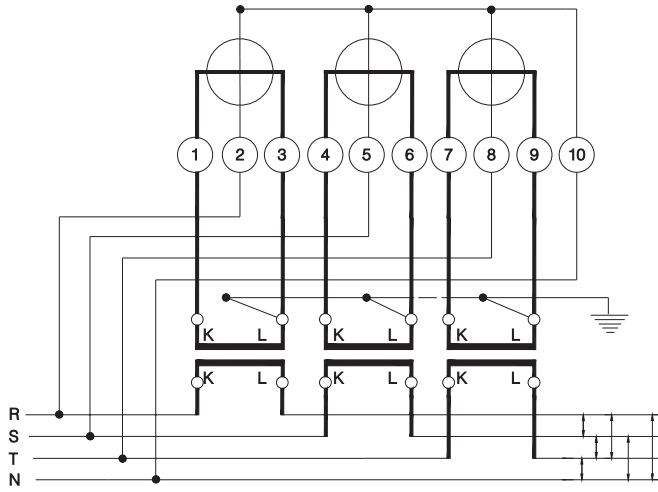

Direkt Bağlantılı Sayaçlar

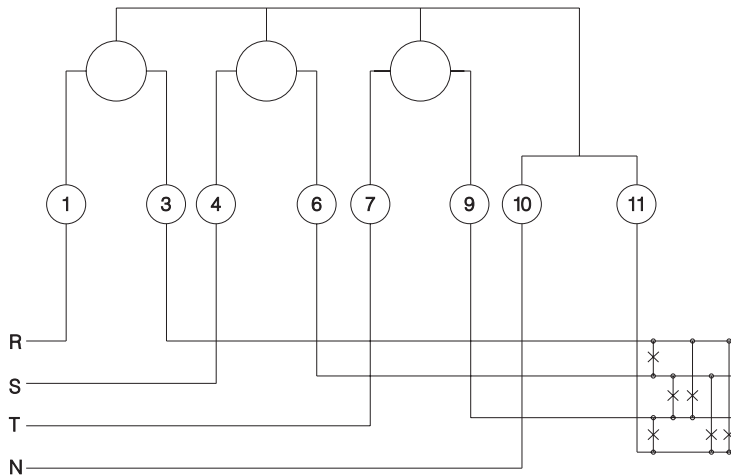

Teknik Özellikler

Özellikler		Model No	
		C520.KMY.2251 C520.KMT.2251	C520.AMY.2251 C520.AMT.2251
Nominal Voltajı		3x230/400 V	3x230/400 V
Çalışma Voltaj Aralığı		150 V~300 V	150 V~300 V
Referans Akımı		5 A	5 A
Maksimum Akımı		100 A	100 A
Minimum Doğru Ölçme Akımı		250 mA	150 mA
Ölçüme Başlama Akımı		20 mA	20 mA
Sayaç Pals Sabiti	Aktif	1000 imp/kWh	1000 imp/kWh
	Reaktif	1000 imp/kVArh	1000 imp/kVArh
Hata Sınıfı (Class)	Aktif	B(Sınıf 1)	C(Sınıf 0,5)
	Reaktif	Sınıf 2	Sınıf 2
Frekans		50 Hz ± 10%	50 Hz ± 10%
Ölçüm Yönü		Tek Yönlü	Tek Yönlü
		Çift Yönlü	Çift Yönlü
Yalıtım Sınıfı		IP54	IP54
Yalıtım Sınıfı (Gövde)		II	II
Elektromanyetik Çevre Sınıfı		E2	E2
Mekanik Çevre Sınıfı		M1	M1
Bağıl Nem Oranı		<95%	<95%
Çalışma Sıcaklık Aralığı		-40°C ~ +85°C	-40°C ~ +85°C
Depolama Sıcaklık Aralığı		-40°C ~ +85°C	-40°C ~ +85°C
Gerilim Devresi Güç Harcaması		< 2W 10 VA	< 2W 10 VA
Akım Devresi Güç Harcaması		< 4VA	< 4VA
Gerçek Zaman Saat Pili (Lityum)		3.6 V/1.2 Ah	3.6 V/1.2 Ah
Pil Ömrü		10 Yıl/4 Yıl (raf)	10 Yıl/4 Yıl (raf)
Gerçek Zaman Saati	Hassasiyeti	TS EN 61038	TS EN 61038
	Isıl ve Frekans Kalibrasyonu	Yapılıyor	Yapılıyor
	Yaz / Kış Saati Uygulaması	Ayarlanabiliyor	Ayarlanabiliyor
Haberleşme		RS 232 / RS 485	RS 232 / RS 485
Optik Haberleşme		EN 62056-21	EN 62056-21
Yük Profili	Toplam Kayıt Süresi	91 GÜN	91 GÜN
		91 GÜN	91 GÜN
	Kanal Sayısı	5	5
Bağlantı Şekli	Kayıt Aralığı	8	8
		1,5,10,15,20,30,60 dk.	1,5,10,15,20,30,60 dk.
		Direkt	Direkt
LCD Ekran		Direkt	Direkt
Dijit Sayısı	Ömrü	9 (6+3) dijit	9 (6+3) dijit
		10 yıl	10 yıl
Arka aydınlatma		var	var
Menüleri		Sabit / Dinamik değişken	Sabit / Dinamik değişken
Quadrant Gösterimi		vdew 2.1	vdew 2.2
Her Faza Ait Ayrık,		var	var
Akım-Gerilim,		var	var
Frekans Cos ^φ Gösterimi,		var	var
Tarife Sayısı	Özel Tatil Günü	4 (Opsiyonel 16)	4 (Opsiyonel 16)
		- / Var (Opsiyonel)	- / Var (Opsiyonel)
Zaman Dilimi Sayısı		8 / (Opsiyonel 32)	8 / (Opsiyonel 32)
Sezon Yapısı		- / Var (Opsiyonel)	- / Var (Opsiyonel)
Alarm Rölesi		- / Var (Opsiyonel)	- / Var (Opsiyonel)
Manyetik Alan Sensörü		- / Var (Opsiyonel)	- / Var (Opsiyonel)
Harmonik Analizi		-	-
Log Kaydı		-	-
Jeneratör Algılama Girişi		- / Var (Opsiyonel)	- / Var (Opsiyonel)

Teknik Özellikler

Özellikler	Model No	
	C520.KMY.2556 C520.KMT.2556	C520.AMY.2556 C520.AMT.2556
Nominal Voltajı	3x230/400 V	3x230/400 V
Çalışma Voltaj Aralığı	40 V~300 V	40 V~300 V
Referans Akımı	X / 5 A	X / 5 A
Maksimum Akımı	10 A	10 A
Minimum Doğru Ölçme Akımı	50 mA	50 mA
Ölçüme Başlama Akımı	10 mA	5 mA
Sayaç Pals Sabiti	Aktif	20 000 imp/kWh
	Reaktif	20 000 imp/kVArh
Hata Sınıfı (Class)	Aktif	B(Sınıf 1)
	Reaktif	Sınıf 2
Frekans	50 Hz ± 10%	50 Hz ± 10%
Ölçüm Yönü	Tek Yönlü	Tek Yönlü
	Çift Yönlü	Çift Yönlü
Yalıtım Sınıfı	IP54	IP54
Yalıtım Sınıfı (Gövde)	II	II
Elektromanyetik Çevre Sınıfı	E2	E2
Mekanik Çevre Sınıfı	M1	M1
Bağıl Nem Oranı	<95%	<95%
Çalışma Sıcaklık Aralığı	-40°C ~ +85°C	-40°C ~ +85°C
Depolama Sıcaklık Aralığı	-40°C ~ +85°C	-40°C ~ +85°C
Gerilim Devresi Güç Harcaması	< 2W 10 VA	< 2W 10 VA
Akım Devresi Güç Harcaması	< 4VA	< 4VA
Gerçek Zaman Saat Pili (Lityum)	3.6 V/1.2 Ah	3.6 V/1.2 Ah
Pil Ömrü	10 Yıl/4 Yıl (raf)	10 Yıl/4 Yıl (raf)
Gerçek Zaman Saati	Hassasiyeti	TS EN 61038
	Isıl ve Frekans Kalibrasyonu	Yapılıyor
	Yaz / Kış Saati Uygulaması	Ayarlanabiliyor
Haberleşme	RS 232 / RS 485	RS 232 / RS 485
Optik Haberleşme	EN 62056-21	EN 62056-21
Yük Profili	Toplam Kayıt Süresi	91 GÜN
		91 GÜN
	Kanal Sayısı	5
		8
Kayıt Aralığı	1,5,10,15,20,30,60 dk.	1,5,10,15,20,30,60 dk.
Bağlantı Şekli	Akım Trafolu / Akım ve Gerilim Trafolu	Akım Trafolu / Akım ve Gerilim Trafolu
LCD Ekran	Dijit Sayısı	9 (6+3) dijit
	Ömrü	10 yıl
Arka aydınlatma	var	var
Menüleri	Sabit / Dinamik değişken	Sabit / Dinamik değişken
Quadrant Gösterimi	vdew 2.3	vdew 2.4
Her Faza Ait Ayrık,	var	var
Akım-Gerilim,	var	var
Frekans Cos ϕ Gösterimi,	var	var
Tarife	Sayısı	4 (Opsiyonel 16)
	Özel Tatil Günü	- / Var (Opsiyonel)
Zaman Dilimi Sayısı	8 / (Opsiyonel 32)	8 / (Opsiyonel 32)
Sezon Yapısı	- / Var (Opsiyonel)	- / Var (Opsiyonel)
Alarm Rölesi	- / Var (Opsiyonel)	- / Var (Opsiyonel)
Manyetik Alan Sensörü	- / Var (Opsiyonel)	- / Var (Opsiyonel)
Harmonik Analizi	-	-
Log Kaydı	-	-
Jeneratör Algılama Girişi	- / Var (Opsiyonel)	- / Var (Opsiyonel)



Yüzde yüz web tabanlı ara yüzü ile kullanıcılarına internet üzerinden verilere ulaşma imkanı vermektedir.

MAKEL USOBİM, Dağıtım şirketleri ve sayaç okuma ve kontrol etme ihtiyacı duyan işletmelerin için AMI/AMR sistemlerine yönelik olarak oluşturulmuş %100 web tabanlı bir OSOS (Otomatik Sayaç Okuma sistemi) çözümüdür. Sayaçların veri haberleşme sisteminin bir parçası olması, Sayaçlar içindeki bilgilerin uzaktan okunmasıyla (AMR- Automatic Meter Reading) başlamış ve bu süreç, bir dağıtık veri yönetimi sistemine doğru genişleyerek enerjinin üretimi, tüketimi, dağıtımının da yönetilebildiği akıllı bir şebekeye yani SmartGrid'e uzanmıştır. Uzaktan okuma sistemleri, altyapının verimli kullanımını, yatırımların doğru kestirilebilmesini, şebekenin doğru analizi ve planlanmasını, kayıp ve kaçakların azaltılmasını, zamanında ve doğru faturalandırma yapılabilmesini, çok tarifeli yapıda gerçek zamanlı fiyatlandırma yapılabilmesi, dağıtım ağı otomasyonu, uzaktan açma kapama imkanı sağlaması, sayaç okuma maliyetlerini azaltması özellikleri ile müşteri servis kalitesini artırmakta dağıtım yapan kurum ve kuruluşlara birçok işletme kolaylıkları ve maliyet avantajları sağlamaktadır.

Makel Otomatik Sayaç Okuma Sistemi, müşterilerde kurulu sayaçların tüketim, durum ve ihbar bilgileri merkezi kontrol istasyonunda toplanacak şekilde tasarlanmıştır. Çift yönlü haberleşmesi sayesinde sayacın uzaktan yönetilebilmesi de sağlanabilmektedir. Sayaç bilgileri önceden tanımlanmış zamanlamalara göre düzenli aralıklarla okunabilmektedir. Ayrıca, müşterinin yeni katılması veya ayrılması durumları, müşteri itirazları, kayıp-kaçak şüphesi gibi durumlarda merkezi istasyon istediği zaman anlık okumalar yapabilmektedir. Makel USOBİM sistemi, haberleşme yazılımı, uygulama yazılımı ve veri tabanı olmak üzere 3 temel bileşenden oluşmaktadır.

Haberleşme yazılımı, sayaçlar ile merkez üzerinden yapılan haberleşmeyi arka planda gerçekleştiren bir yazılımdır ve TCP/IP protokolleri ile haberleşmektedir. Web arayüzü ile veri tabanı aracılığıyla, haberleşir ve verilen komutları icra eder. Uygulama yazılımı, sistemin web ara yüzünü oluşturmaktadır. Bağlanacak kullanıcı sayısı teorik olarak sınırsızdır ve oluşturulacak AKM sisteminin kapasitesi ile ilgilidir. SQL server 2008 veritabanı ile tüm sayaçların verileri güvenli olarak yıllarca saklanabilir, istenilen raporlar kısa bir süre içinde oluşturulabilir.

Genel Özellikler

- ▶ Haberleşmede kullanılan GSM/GPRS teknolojisi ve TCP/IP ağ protokolü sayesinde; geniş kapsama alanlı, güvenilir, hızlı veri aktarımlı ve düşük maliyetli altyapı sağlanmıştır.
- ▶ Sistem altyapı donanımından bağımsız olup, web tabanlı çok katmanlı modüler yazılım mimarisi sayesinde kolayca sayaç eklenebilmekte, bir sayaç ile başlayıp, yüzbinlerce sayaca kadar ölçeklenebilmektedir.
- ▶ Harici sistemleri ile veri alışverişi sayesinde; kurulu diğer sistemlere (Abone.Net, ABYS, CBS, bankalar, ERP programları v.s.) Webservisleri, XML ve/veya diğer standart formatlarda bilgi verebilmekte, bu sistemlerden veya el terminallerinden bilgi alabilmektedir.
- ▶ Abone takip amaçlı programlanabilir periyodik okuma (saatlik, günlük, haftalık v.s.) özelliğine sahip olup, tüketim bilgileri, durum bilgileri, ihbar bilgileri yanında yük profili bilgileri de toplanabilmektedir.
- ▶ Haberleşme altyapısında uluslararası standartların kullanılması ile operatör bağımsız olması sağlanmıştır.
- ▶ SQL Server veri tabanı üzerinde çalışan analiz modülü; esnek sorgulama yapabilme, analiz yapma, grafik oluşturma olanakları sağlamakta, gerekli iş emirlerini oluşturmaktadır.
- ▶ Çok katmanlı yazılımdaki esnek haberleşme modülü ile istenilen sayaç haberleşme protokolleri kolayca eklenebilmektedir (EN 62056-21, DLMS-COSEM vs.). Sistem birçok değişik yerli ve yabancı marka sayacı okuyabilmektedir.
- ▶ Sayaç ile merkez istasyon arasında haberleşme, kriptolu veriler ile yapılarak güvenlik sağlanmaktadır.
- ▶ Veri tabanı güvenliği, veri tabanına erişim katmanındaki şifreli haberleşme, kimlik doğrulama mekanizması, güvenlik duvarı yöntemleri ile sağlanmakta ayrıca periyodik olarak yedeklenmektedir.
- ▶ Kolay kullanımlı, görsel içerikli kullanıcı ara birimi ile hatasız ve etkin kullanım sağlanmıştır.
- ▶ Sokak aydınlatma sayaçları, Wport üzerindeki röle kullanılarak haberleşme yazılımı aracılığıyla otomatik veya manuel olarak kontrol edilebilmektedir.
- ▶ Reaktif/ aktif oranı, başarısız haberleşmeler gibi durumların tanımlanan sınırlar içinde olup olmadığını kontrol edip, kullanıcılara SMS veya mail yolu ile bilgi verebilmektedir.
- ▶ Değişik yetki seviyeleri ile farklı yeteneklerdeki kullanıcılar oluşturulabilmektedir.
- ▶ Sisteme bağlı ölçü noktalarından bir kaçını kullanılarak sanal ölçü noktaları oluşturulabilmektedir.
- ▶ Sistem ile üretilen tüm raporlar, Excel, pdf, csv, text, rtf formatlarında çıktı olarak alınabilir. Ayrıca grafikler resim formatlarında saklanabilir. Sistem OSF formları üretebilir.
- ▶ Haberleşme ünitesi vasıtasıyla sayaçlardaki standart Readout verilerinin tamamı veya tercihe göre Paketlenmiş bir kısmı
 - Tahakkuka esas veriler
 - Durum bilgileri
 - Sayaç kimlik bilgileri
 - Tarife bilgileri vb. okunabilmektedir.
- ▶ Makel Otomatik sayaç okuma sistemi yazılımı ile en az 10 adet paket tanımlanabilmektedir. Bu paketlerin içerikleri isteğe göre seçilebilmektedir.
- ▶ Makel USOBİM yazılımı, sayaçlarda "Elektrik Dağıtım Şirketi tarafından değiştirilebilecek sayaç parametrelerini" programlamaya ve Haberleşme Ünitesi üzerinde izin verilen yazılımsal güncellemeler, tanımlamalar ve parametre değişikliklerini yapabilmektedir.
- ▶ Sistem 7 gün /24 saat çalışma prensibine uygun mimaride tasarlanmıştır.

Makel USOBİM Genel Mimarisi

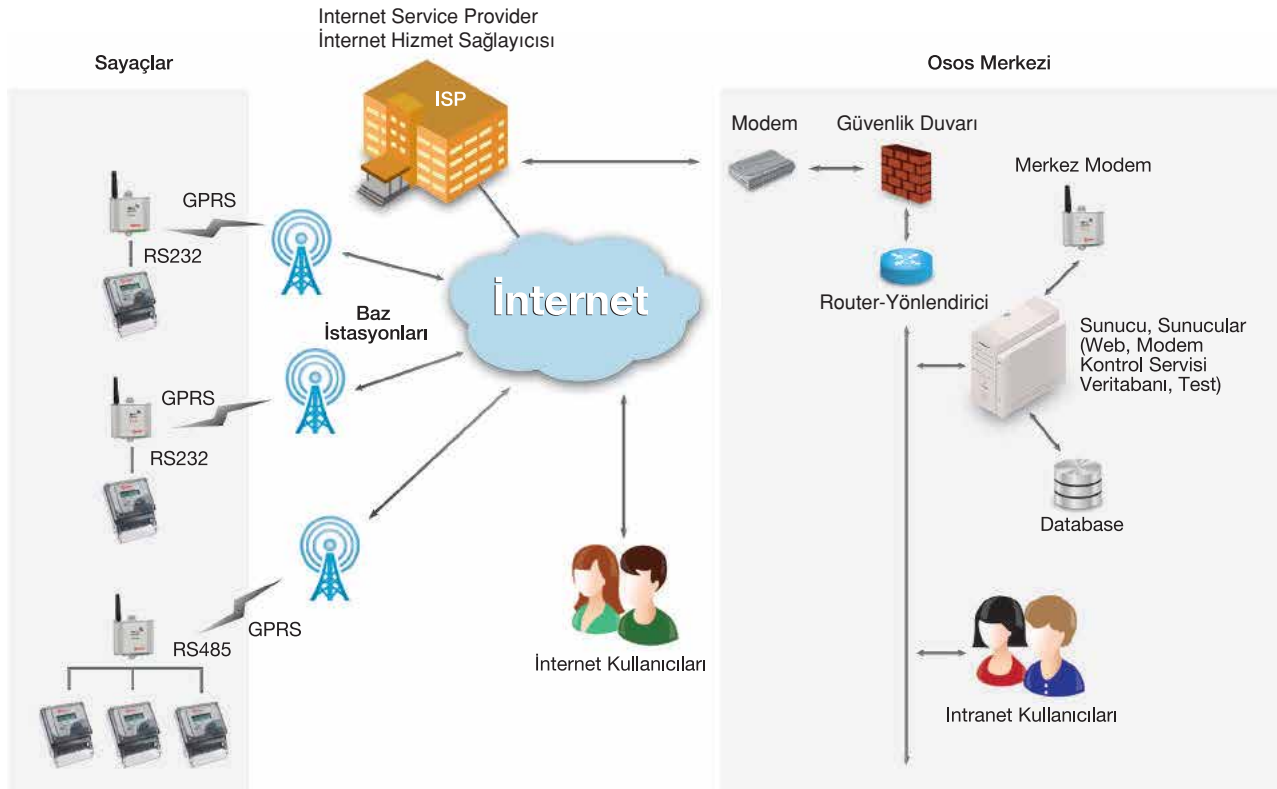

- ▶ OSOS (Otomatik sayaç okuma sistemi) Merkezi, otomatik sayaç okuma sisteminin kurulduğu bilgi işlem merkezidir. Sistemin yönetilmesi ve toplanan bilgilerin depolanması OSOS Merkezi üzerinde sağlanır.
- ▶ OSOS Merkezi'nden gönderilen komutlar, yönlendiriciler ve genişband modemlerden geçerek internet servis sağlayıcılar (ISP) aracılığıyla ve gsm/gprs mobil internet altyapısı üzerinden modemlere ulaşır.
- ▶ Modemler, sayaçlarla gerekli bilgi alışverişini yaparak ya da doğrudan istekleri sayaçlara ileterek, OSOS Merkezi ile sayaçlar arasında geçit görevi görürler. Haberleşme güvenlik nedeniyle şifreli olarak yapılır. İstenirse, Modemler, komut beklemesizin programlanan zamanlarda bilgileri otomatik olarak toplayabilir ve OSOS merkezinden talep edildiğinde merkeze gönderebilirler.
- ▶ Sayaçlardan elde edilen bilgiler, OSOS Merkezi'nde bulunan güçlü bir veritabanına aktararak saklanır. Bu şekilde toplanan milyonlarca veriye veritabanı üzerinden ulaşmak mümkün olacaktır.
- ▶ İnternet ya da Intranet kullanıcıları dilediklerinde bilgisayarlarında mevcut web tarayıcılarını kullanarak, kendi kullanıcı adı ve şifresi ile OSOS Merkezi'ne ulaşabilir, toplanan verileri sorgulayabilir, raporlar alabilir veya yeni verilerin toplanmasını isteyebilir.

Dış Ölçüler

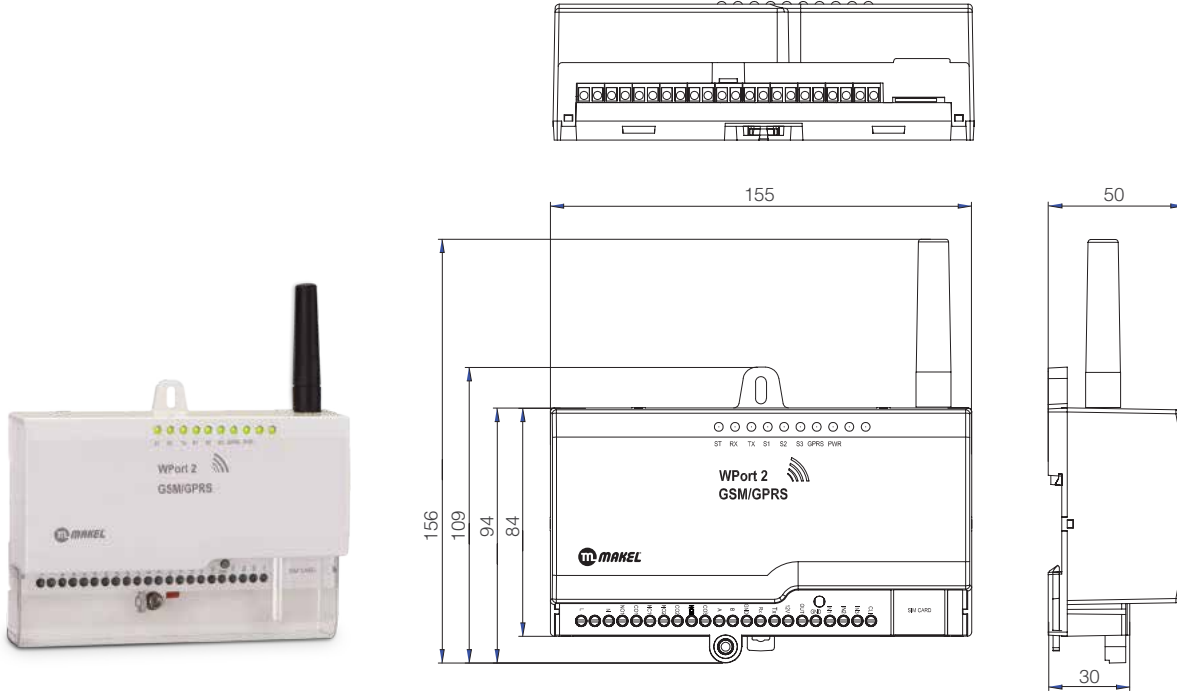

WPort2, kurulum ve kullanım kolaylığı, tümleşik ve kaliteli yapısı, ile elektronik elektrik sayaçlarının ve benzer cihazların ölçüm değerlerinin uzaktan okunması ve kontrol edilmesi amacıyla geliştirilmiş uzaktan kontrol ve veri toplama cihazıdır. Makel Uzaktan Sayaç Okuma Sistemi ile entegre çalışarak sayaçların uzaktan otomatik olarak okunabilmesi ve kontrolünü sağlamaktadır.

Makel Uzaktan Okuma Sistemi; çok tarifeli tüketim değerlerinin hesaplanması ve fiyatlandırma sistemine aktarılması, kaçak takibinin yapılması, uzaktan açma kesme imkanının sağlanması, alarm durumlarını sms ve e-mail ile bildirmesi, etkin veri toplama ile statiksel verilerin raporlanması özellikleriyle dağıtım şirketlerine ve müşterilerine birçok işletme kolaylığı sağlamaktadır.



Genel Özellikler

- ▶ GPRS/EDGE desteği ile birden çok port üzerinde TCP/IP protokollerini destekler.
- ▶ Tek bir haberleşme operatörüne bağlı değildir.
- ▶ Güvenli haberleşme için DES şifreleme algoritmasını desteklemektedir.
- ▶ Üzerindeki yazılım uzaktan güncellenebilmektedir
- ▶ Gerçek zaman saati GSM şebekesinden elde edilen tarih saat bilgisi ile güncellenebilir.
- ▶ Sayaçlarla haberleşmede IEC 62056-21 mod C ye göre haberleşmeyi desteklemektedir ve sayaç tipine göre sabit veya değişken haberleşme hızlarında çalışabilir.
- ▶ Merkez yazılımı yardımı ile sayaçlarla DLMS üzerinden haberleşme sağlayabilir.
- ▶ Modem cihazı; Uzaktan veya yerel program güncellemeler ve parametre tanımlamaları tanımlanan IP dışında yetkisiz IP'den yapılmaya çalışılan erişimler, Sinyal yetersizlikleri, GSM/GPRS hataları gibi yardımcı bilgiler ve benzer bilgileri, bu olaylara ilişkin tarih saat etiketleri ile birlikte saklayabilir.
- ▶ Modem cihazına, içeriği değişken periyodik yada anlık iş emirleri tanımlanabilir. Bu iş emirlerine göre cihaz sayaçlar ile haberleşerek bilgileri toplayarak kaydedebilir. Bu amaçla, cihaz üzerinde kalıcı bellek bulunmaktadır.
- ▶ Cihaz Pano, kapak açılması ya da benzeri ihtiyaçlar için üç adet sayısal girişe sahiptir.
- ▶ Dışarıdan bağlanacak cihazların aktivasyonu için 3 adet röle çıkışı mevcuttur.
- ▶ Modem cihazı GSM/GPRS/EDGE, 900/1800/1900 Class B haberleşmeyi desteklemektedir.
- ▶ Sinyal seviyesinin düşük olduğu ortamlarda sinyal seviyesinin yükseltilmesi için harici anten bağlanabilir. Cihaz üzerinde, GSM şebekesine bağlantı ve haberleşme durumunu gösteren uyarı ledleri mevcuttur.
- ▶ Cihazın içini açmaya gerek kalmadan Push-Push tipinde dışarıdan takılıp sökülebilen Sim Kart konnektörüne sahiptir.
- ▶ Modem cihazı üzerinde aynı anda çalışabilen RS232 ve RS485 bağlantı çıkışları mevcuttur. RS485 bağlantısı ile aynı anda 31 adet sayacı okuyabilir.
- ▶ Haberleşme portu ve diğer bağlantı terminallerinin kapağı mühürlenebilir tiptedir.
- ▶ Cihaz haberleşmenin kesilmesi durumunda veya ayarlanabilen sürede bir kendini otomatik başlatma (reset) özelliğine sahiptir.
- ▶ Makel USOBİM (OSOS -otomatik sayaç okuma sistemi) sistemi ile %100 uyumludur.

Teknik Özellikler

Model	
Mobil haberleşme	GSM/GPRS/EDGE
Frekans bandı	900/1800 MHz
GPRS sınıfı	Class 10
TCP/IP desteği	Var
RS232 bağlantısı	1 adet
RS485 bağlantısı	1 adet
Dijital giriş	3 adet
CLI girişi	1 adet
Röle kontak çıkışı	1 adet 10A 250VAC, 2 adet 5A 250VAC
Dijital çıkış	1 adet
Haberleşme türü	RS232 ve RS485
Sim kart	1.8V/3V
Anten bağlantısı	SMA (50 Ohm)
Gerçek zaman saati	Var
Çalışma sıcaklığı	-30°C / +75°C
Çalışma voltajı	50V - 300V
Boyutu (mm)	155 x 110 x 50
Ağırlığı	250 gr
Uzaktan yazılım güncelleme	Var
Veri güvenlik algoritması	DES

Dış Ölçüler

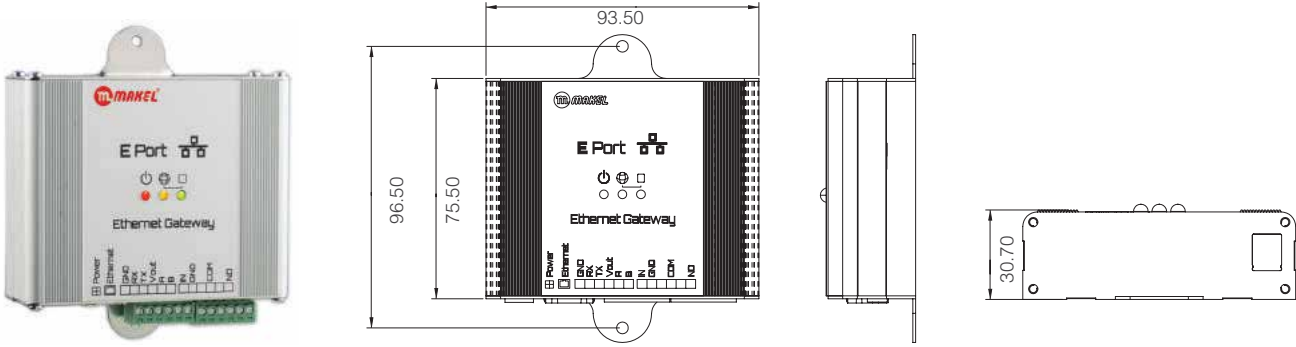

E Port, elektronik elektrik sayaçlarının ve benzer cihazların ölçüm değerlerinin uzaktan okunması ve kontrol edilmesi amacıyla geliştirilmiş uzaktan kontrol ve veri toplama cihazıdır. Haberleşme internet üzerinden sağlandığı için ekstra bütçe ayırmak zorunda kalmazsınız. Üzerinde bulunan RJ-45 Ethernet soketi ile ağa bağlanırken, RS232, RS485 veya Optik Port ile sayaca bağlantı yapılarak uzaktan okuma gerçekleştirilir.

Genel Özellikler

- ▶ TCP/IP desteği
- ▶ 10BASE-T ve 100BASE-TX Ethernet bağlantısı
- ▶ RS232 ve RS485 portları aynı anda kullanılabilir. RS485 portu, 31 adet bağlantıya kadar destekler.
- ▶ Sayaçla optik port bağlantısını destekler.
- ▶ Sayısal alarm girişi: Kuru kontak veya 0-24V girişe uygundur.
- ▶ 220V/5A kapasiteli röle çıkışı.
- ▶ IEC 62056-21 Mod C ve DLMS sayaçlarla uyumludur.
- ▶ Tüm marka ve model sayaçları destekler.
- ▶ Makel USOBİM (OSOS- otomatik sayaç okuma sistemi) ile %100 uyumludur.
- ▶ E Port Konfigürasyon yazılımı ile MAC, IP, Gateway, Alt Ağ Maskesi ve Port numaraları ayarlanabilir.
- ▶ ESD korumalı giriş/çıkışlara sahiptir.

Teknik Özellikler

Model

Haberleşme protokolü	TCP/IP
Ağ bağlantısı	10BASE-T ve 100BASE-TX Ethernet
Ağ bağlantı soketi	RJ-45
RS232 port	1 adet, 300-115200 bps
RS485 port	1 adet, 300-115200 bps, max 31 cihaz
Sayısal giriş	1 adet
Röle çıkışı	1 adet, 250V/5A NO
Adaptör girişi	12V DC
Çalışma sıcaklığı	-40°C / +85°C
Boyutu	77 x 30.7 x 93.5 mm
Ağırlığı	180gr

Optus USB Optik Okuyucu

Optus, bilgisayarın USB portunu kullanarak Optik Port üzerinden sayaç okuması yapabilen bir cihazdır.

Dış Ölçüler

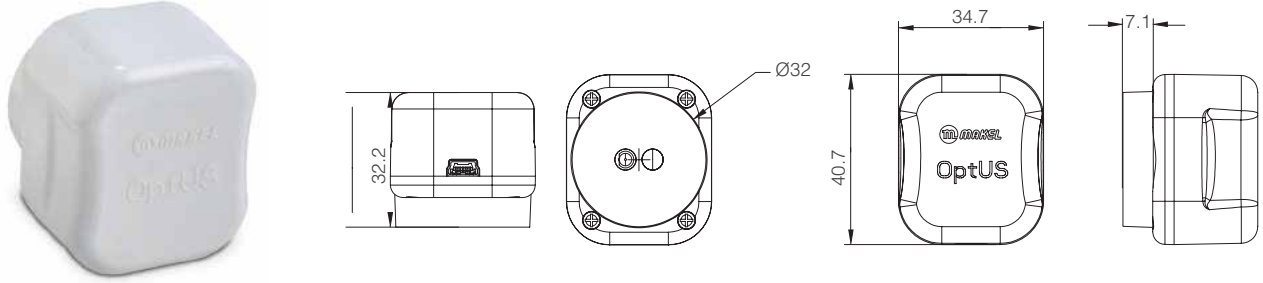

Teknik Özellikler

Mekanik Özellikler

Boyutlar	40.5mm x 34.5mm x 32.5mm
Gövde Materyali	ABS
Ağırlık	~150gr

Elektriksel Özellikler

Standart	IEC 62056-21
Kablo Uzunluğu	1.5m
Çalışma Gerilimi	USB porttan güç alır
Elektriksel Arayüz	USB 2.0

Yazılım

Optus'u bilgisayarda çalıştırabilmek için sürücüsünün yüklenmesi gerekmektedir. Sürücünün indirilebileceği adres: <http://www.makelamr.com/Setup/OptusSetup.exe>

Elektrik Ölçüm ve Kontrol Cihazları

Monofaze

Ürün Tanımı	Kod No	Kutu Adet	Koli Adet	Brüt Ağırlık (kg)	Koli Ebat (mm)
M550.2251	152011013	1	24	5,40	380 x 405 x 255
M550.2251.RS485	152011016	1	24	5,40	380 x 405 x 255
M560.2251	152011029	1	24	5,40	380 x 405 x 255
M560.2251S	152011042	1	24	5,40	380 x 405 x 255
M600.2251	152011030	1	24	5,40	380 x 405 x 255
M600.2251T	152011036	1	24	5,40	380 x 405 x 255
M600.2251.RS485	152011031	1	24	5,40	380 x 405 x 255
M600.2251T.RS485	152011037	1	24	5,40	380 x 405 x 255

Trifaze

Ürün Tanımı	Kod No	Kutu Adet	Koli Adet	Brüt Ağırlık (kg)	Koli Ebat (mm)
T510.2251	152013029	1	8	6,92	280 x 335 x 240
T510.2251.RS485	152013030	1	8	6,92	280 x 335 x 240
T510.2510	152013031	1	8	6,92	280 x 335 x 240
T510.2510.RS485	152013032	1	8	6,92	280 x 335 x 240
C500.K0T.2251	152013033	1	8	6,92	280 x 335 x 240
C500.K0Y.2251.RS485	152013023	1	8	6,92	280 x 335 x 240
C500.K0T.2251.RS485 J	152013056	1	8	6,92	280 x 335 x 240

Kombi

Ürün Tanımı	Kod No	Kutu Adet	Koli Adet	Brüt Ağırlık (kg)	Koli Ebat (mm)
C500.KMY.2251.RS232	152012023	1	8	7,36	330 x 380 x 283
C500.KMY.2251.RS485	152012025	1	8	7,36	330 x 380 x 283
C500.KMY.2256.RS232	152012026	1	8	7,36	330 x 380 x 283
C500.KMY.2256.RS485	152012024	1	8	7,36	330 x 380 x 283
C510.AMY.2256.RS485	152012036	1	8	7,36	330 x 380 x 283
C510.AMY.5851.RS485	152012035	1	8	7,36	330 x 380 x 283
C510.AMT.2256.RS485	152012032	1	8	7,36	330 x 380 x 283
C510.AMT.5851.RS485	152012034	1	8	7,36	330 x 380 x 283
C500.KMT.2251.RS485	152012043	1	8	7,36	330 x 380 x 283
C500.KMY.2556.RS485	152012041	1	8	7,36	330 x 380 x 283
C510.AMT.2256.RS485 J	152012048	1	8	7,36	330 x 380 x 283
C500.KMT.2251.RS485 J	152012047	1	8	7,36	330 x 380 x 283

WPort2 - E Port - Optus

Ürün Tanımı	Kod No	Kutu Adet	Koli Adet	Brüt Ağırlık (kg)	Koli Ebat (mm)
WPort2 Gsm-Gprs Modem/Gateway	152040004	1	10	6,18	293 x 386 x 257
E Port Ethernet Gateway	152040002	1	10	6,18	293 x 386 x 257
Optus USB Optik Okuyucu	152060001	1	-	-	-

Dış Ölçüler

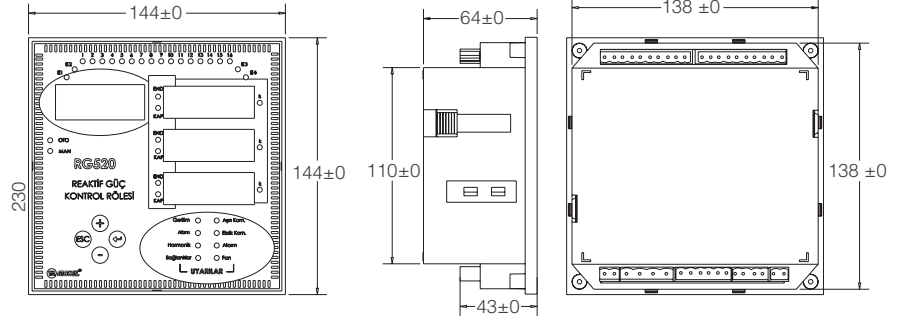

RG500 serisi Reaktif Güç Kontrol Rölesi her fazın akım, gerilim, $\cos\phi$, güç ve enerjilerini harmonikli ve harmoniksiz durumlarda, elektronik sayaçlar kadar doğru ölçer. Bu sayede faturaya esas ölçüm sonuçlarına dayanarak kompanzasyon işlemlerini yürütür.

RG520 modeli ile hem endüktif hem de kapasitif kompanzasyon yapılabilir. Bu özellik sayesinde yükleri kapasitif olan (klima, SMPS, PC, vb) banka veya otel gibi yerlerin kompanzasyonu da yapılabilir. Takıldığı panonun iç sıcaklığını ölçer ve fan rölesi çıkışı verebilir.

Genel Özellikler

- ▶ 16 kondansatör kademesi, 4 (2 alarm ve fan seçmeli) endüktans kademesi vardır. Bu kademelere monofaze, trifaze veya fazlar arası bağlantı yapılabilir. Her fazı ayrı kompanze edebildiği için özellikle dengesiz yüklerin bulunduğu sistemlerde de başarılı çözümler üretebilmektedir.
- ▶ Çift yönlü kompanzasyon yapılabilir. Yani hem kondansatör hem de endüktans kullanılabilmektedir. Bu özellik sayesinde Yükleri kapasitif olan (klima, SMPS, PC, Floresan ve CFL bazlı aydınlatma) banka, otel, alışveriş merkezleri, hizmet sektörü firmaları gibi yerlerin kompanzasyonu da yapılmaktadır.
- ▶ 3 fazın akım, gerilim, güçler, $\cos\phi$, frekanslar, toplam enerjiler, saat ve sıcaklık gösterimi vardır.
- ▶ 21. Harmoniğe kadar harmonik ölçümü mevcuttur ve akım ve gerilim için harmonik koruması mevcuttur.
- ▶ Aşırı gerilim, düşük gerilim, aşırı akım, oran hatası, harmonik hatası, kompanzasyon hatası ve aşırı sıcaklık hatası gibi hataları algılayabilir ve her biri için alarm rölesi çıkışı veya kompanzasyon kontrolü set edilebilir.
- ▶ Hata log kayıtları tutulmaktadır. Hataların oluşma zamanları ve düzelme zamanları hatanın türü ile birlikte kayıt edilmektedir.
- ▶ Toplam aktif, endüktif ve kapasitif enerjiler sabit ve 3 faz X 3 kanal seçmeli yük profili kaydı tutulmaktadır. 3 kanal seçmeli kısım kullanıcı tarafından değiştirilebilir. Örneğin; $\cos\phi$, Akımlar, Gerilimler gibi. Ayrıca kayıt periyodu da kullanıcının isteğine bırakılmıştır.
- ▶ Fan çıkışı ile istenilen sıcaklıklar arasında fan çalıştırma veya durdurma kontrolü yapılabilir. Böylece kompanzasyon panosunun sıcaklık kontrolü için ayrı bir sıcaklık ölçme sisteminin ihtiyacı ortadan kaldırılmış olmaktadır.
- ▶ Kademelerin tanıtılması için otomatik TEST mevcuttur. Bu sayede kondansatör veya endüktör güçlerinin el ile girilmesine gerek kalmadan otomatik güçler algılanmaktadır. Ayrıca kullanıcı isteğine bırakılmış olan ve aktif edildiğinde kademelerin arızalı olup olmadığının testini yapan günlük kademe kontrol özelliği de mevcuttur.
- ▶ TEST modunda akım yönleri ters ise cihaz otomatik olarak algılayıp akım yönlerini düzeltmektedir. Faz sırası hatası algılanmış ise sistem kompanzasyona devam edecektir ve ilgili hata uyarısını da verecektir.
- ▶ Kullanıcının isteğine bırakılmış Şifre koruması mevcuttur. Aktif edildiğinde programlama menüsünün tümü şifre korumasına alınmaktadır. Böylece bilinçsiz kurulumlar sonucu kompanzasyon ayarları ve alarm işlemlerinde bir aksama olmayacaktır.
- ▶ RS485 haberleşme terminali ile Modbus haberleşme mevcuttur. Reaktif rölenin uzaktan okunması ve uzaktan ayarlarının değiştirilmesi için özel PC yazılımı mevcuttur.
- ▶ 4 ekranı sayesinde kolay kullanım sunmaktadır.
- ▶ Geliştirilmiş kompanzasyon algoritması sayesinde düşük sayıda anahtarlama yapılmaktadır. Böylece hem kondansatörlerin hem de kontaktörlerin yaşam ömürleri uzatılmaktadır.
- ▶ Ayarlanabilir kademe alma, bırakma ve deşarj zaman ayarı mevcuttur.
- ▶ Tristör sürücü modeli ile çok hızlı yük değişimleri, başarılı bir şekilde kompanze edilebilmektedir. Örneğin, punta makinaları veya kaynak makinaları olan yerler.

Reaktif Güç Kontrol Rölesi

Model No	Kod No	Max. Kademe Sayısı	RS485 ile izlenebilecek ölçümler	VL1, VL2, VL3	IL1, IL2, IL3, Hz	P1, P2, P3, Q1, Q2, Q3, S1, S2, S3	Cosφ ₁ , Cosφ ₂ , Cosφ ₃	ΣkWh	ΣkVARh(ind)	ΣkVARh(kap)	ΣkVAh	%ind ve %kap	Yük Profili Hata Kayıtları	3 Faz Akım	V (Gerilimi)	I (Akım)	Cosφ	Monofaze Kondansatör	Trifaze Kondansatör	Dengeli ve Dengesiz Yüklü İşletmeler için	Aktif Güç (W)	Reaktif Güç (Var)	Görünür Güç (VA)	kWh	kVARh	% THD-I	% THD-V	1-21. Harmonikler (Akım ve Gerilim için)	Şönt Reaktör	Tristor Kontrolü	Jeneratör Algılama	RS-485 Modbus	Sıcaklık Ölçümü ve Fan Çıkış Rölesi	Alarm Fonksiyonları	Gerçek Zaman Saati	Eşit Yaşlandırma	Yük Profili	Hata Kayıtları	Şifre Koruması	Led Display	144x144																
RG 520EC	152033007	20																																																							
RG 520E	152033008	20																																																							
RG 518C	152033009	16																																																							
RG 518	152033010	16																																																							
RG 520T*	152033014	16																																																							
RG 520TC*	152033013	16																																																							

(*) RG520T, RG520TC modellerinin tristor çıkışları uygun güçte RG TR xx sürücülerinden biri ile kullanılacaktır.

Teknik Özellikler

RG520	
İşletme Gerilimi (Un)	220V AC
Akım Ölçüm Aralığı	3mA - 6A
İşletme Gerilim Aralığı	(0.68 - 1.36)xUn (150-300Volt)
İşletme Akım Aralığı	0.015 - 6 A
İşletme Frekansı	50 Hz
İşletme sıcaklık aralığı	-5°C ile + 85°C
Kademe Sayısı	16 Kondansatör, 2+2 Endüktif (+2 Alarm ve fan çıkışları seçmelidir.)
Kademe Güçleri	Mono faz, tri faz ve fazlar arasında kondansatör veya endüktör bağlantısı Otomatik Güç Algılama
Güç harcaması	<4VA
Çıkış kontağı	5A
Gösterge	1 satır 4 digit alfa numerik ve 3 satır 4 digit 7-Segment gösterge
Kablo Çapı	2.5 mm ²
Koruma sınıfı	IP20 ve IP40
Bağlantı şekli	Terminal Bağlantı
Gösterilen parametreler	Cosφ, Akım, Gerilim, Frekans, Toplam Aktif, Endüktif ve Kapasitif enerjiler Görünür Güç, Aktif Güç ve Reaktif Güç, Harmonik Ölçümü (21. Harmonik dahil) Sıcaklık Ölçümü ve Gerçek zamanlı Saat, Tarih
Ölçüm Hassasiyeti	Gerilim, Akım ve Cosφ = %1, Aktif, Reaktif ve Görünür Güç = %1 Sıcaklık 25°C ile 85°C arasında = ± 5 °C.
Ayar Sınırları	Hedef Cosφ = 0.8 endüktif ile 0.8 kapasitif Akım Trafosu Oranı = 5 / 5 ile 5000 / 5 arası Gerilim Trafosu Oranı = 220 / 220 Kademe alma, bırakma ve deşarj süreleri = 1-180 sn.
"RS485 Haberleşme Modbus"	Adres Aralığı = 1-247 BaudRate = 1200, 2400, 4800, 9600, 19200 ve 38400 bps
Yük profili	Kayıt Periyodu = 1, 5, 10, 15, 30, 60 dk seçmeli Kayıt Türü = Enerjiler ve Seçmeli 3 faz 3 kanal Max Kayıt Süresi = 19 saat ile 48 gün arasında
Hata Log Kayıtları	Max Kayıt adet = 192 adet
Alarm Fonksiyonları	Düşük ve Yüksek gerilim, Aşırı akım, Aşırı sıcaklık, Harmonik koruma Eksik ve Aşırı kompanzasyon, Oran Aşımı
Fan Fonksiyonu	Pano içi sıcaklık kontrol rölesi
Şifre Koruması	Var

Reaktif Güç Kontrol Rölesi

Ürün Tanımı	Kod No	Kutu Adet	Koli Adet	Brüt Ağırlık (kg)	Koli Ebat (mm)
RG 520EC	152033007	1	6	10,26	285 x 475 x 275
RG 520E	152033008	1	6	10,26	285 x 475 x 275
RG 518C	152033009	1	6	10,26	285 x 475 x 275
RG 518	152033010	1	6	10,26	285 x 475 x 275
RG 520T*	152033014	1	6	10,26	285 x 475 x 275
RG 520TC*	152033013	1	6	10,26	285 x 475 x 275



Makel mikroişlemci kontrollü kapasitif yük sürücüleri, dinamik güç faktörü kontrolü uygulamalarında 80kVAr'a kadar olan kapasitif yükleri anahtarlamak için tasarlanmıştır.

Modüller tetikleme sinyalinin uygulanmasından itibaren 10ms içerisinde kondansatörleri devreye alabilmektedir. Mikroişlemci-tabanlı mimarisi ve algoritması modüllerin sıfır geçiş anında devreye girmesini sağlayarak kondansatörlerde tahribata sebep olmaz. Modüller, 480V'a kadar, yıldız veya üçgen bağlı, simetrik veya asimetrik, kapasitif, rezistif ya da endüktif yükleri sıfır geçiş anında anahtarlayabilmektedir. Modüllerin tetiklenmesi, reaktif güç kontrol röleleri veya PLC'ler tarafından kolaylıkla yapılabilmektedir.

Mikroişlemci kontrollü kapasitif yük sürücülerinin, geleneksel mekanik kontaktörlere kıyasla avantajları: daha uzun ömür, çok yüksek hızda ve sayıda anahtarlama yapabilmesi, anahtarlama sırasında akım ve gerilim geçici hallerinin olmamasını garantilemek ve (kullanılan kondansatörün ömrünü uzun tutmaktır.

Makel mikroişlemci kontrollü kapasitif yük sürücüler sürekli olarak çalışma gerilimi, çalışma durumu ve sıcaklığı kontrol eder ve hata tespitlerini kayıt altına alır ve ön panelde bulunan dört adet LED ve kuru kontak çıkışı ile kullanıcıya bildirir. Makel mikroişlemci kontrollü kapasitif yük sürücüleri harmonik filtre reaktörlü veya reaktörsüz şekillerde problemsiz çalışır. Harici termik bağlantı terminaleri sayesinde kompanzasyon sisteminde kullanılan harmonik filtre reaktörünü de aşırı ısınmalara karşı korur. Makel mikroişlemci kontrollü kapasitif yük sürücüler bakım gerektirmez ve sessiz çalışır.

Uygulama Alanları

Makel mikroişlemci kontrollü kapasitif yük sürücüleri, hızlı tepki süresi gerektiren dinamik reaktif güç kompanzasyon sistemlerinin tamamında kullanılır. Kaynak makineleri, asansörler, vinçler, ark ve endüksiyon ocakları, rüzgar türbinleri gibi hızlı değişen dalgalı yüklerin bulunduğu tesisler, benzin istasyonları, ticari binalar, kamu kurumları ile diğer işletmeler örnek uygulama alanlarıdır.



Teknik Özellikler

Parametre	Birim	RG-TC-12	RG-TC-25	RG-TC-50	RG-TC-80
Nominal Gerilim	V	400±%14	400±%14	400±%14	400±%14
Maksimum Kesim Gerilimi	V	1600	1600	1600	1600
Maksimum Çalışma Akımı	A	20	40	80	115
Maksimum di/dt	A/μs	50	100	140	140
İletken Kesiti	mm ²	16	16	35	35
Yarı İletken Anahtar Adedi	-	2	2	2	2
Yük Karakteristiği	-	R/L/C	R/L/C	R/L/C	R/L/C
Harici Besleme Gerilimi	V	-	-	230±%10	230±%10
Fan Gücü	VA	-	-	32	32
Harici Besleme İletken Kesiti	mm ²	-	-	2.5	2.5
Fan Devreye Girme Sıcaklığı	°C	-	-	50	50
Tetikleme Gerilimi/Akımı	V/mA	24/10	24/10	24/10	24/10
Tetikleme İletken Kesiti	mm ²	2.5	2.5	2.5	2.5
Güç Kaybı	W	40	84	155	278
Isıl Koruma Sıcaklık Seviyesi	°C	90±5	90±5	90±5	90±5
Aşırı Gerilim Koruması	-	C	C	C	C
IP Sınıfı	-	20	20	20	20
Ortam Sıcaklığı					
-Çalışma (Nominal)	°C	-20~45	-20~45	-20~45	-20~45
-Çalışma (%75 Yükte)	°C	-20~60	-20~60	-20~60	-20~60
-Saklama	°C	-40~100	-40~100	-40~100	-40~100
Bağıl Nem	%	5~95	5~95	5~95	5~95
Boyutlar: En x Boy x Derinlik	mm	144x150x117.5	144x150x117.5	161x229x197.5	161x229x197.5
Ağırlık	kg	2.2	2.2	5.9	5.9

Bağlantı Şemaları

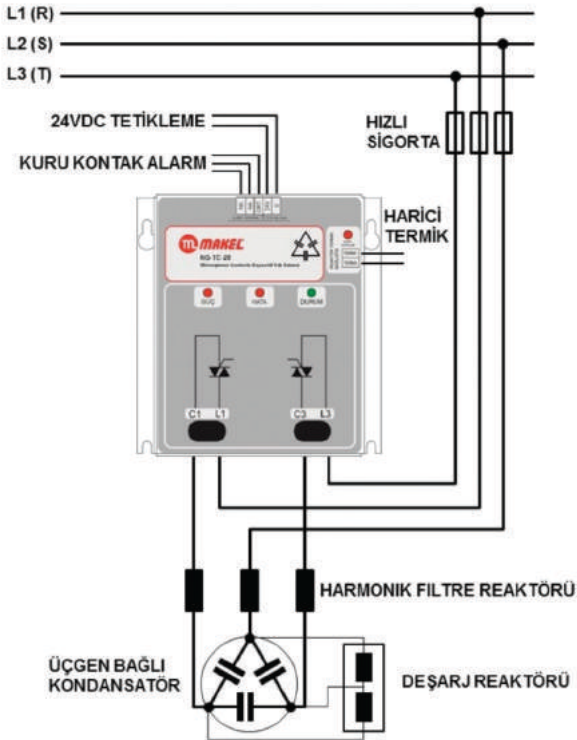

RG-TC-12 ve RG-TC-25 modüllerinin harmonik filtre reaktörlü ve deşarj reaktörlü önerilen elektriksel bağlantı şeması. RG-TC-12 ve RG-TC-25 modüllerinin yapısı, terminalleri ve bağlantı şemaları eşdeğerdir.

Bağlantı Şemaları

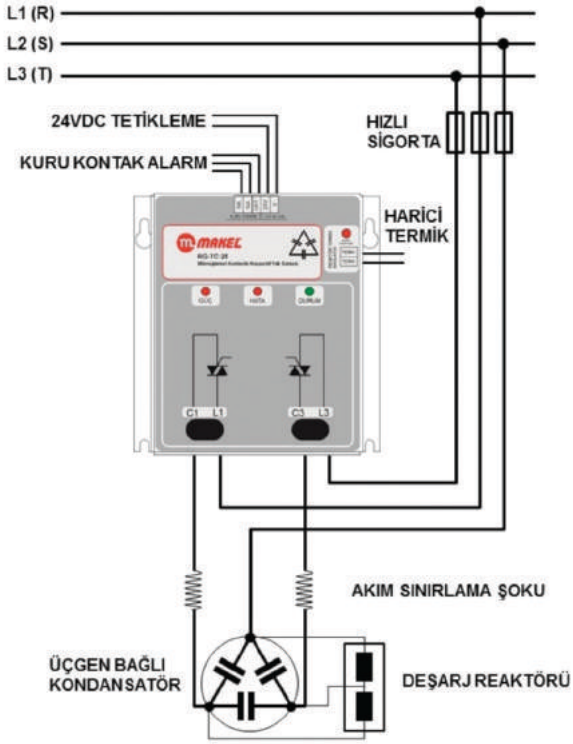

RG-TC-12 ve RG-TC-25 modüllerinin harmonik filtre reaktörsüz ve deşarj reaktörlü önerilen elektriksel bağlantı şeması. RG-TC-12 ve RG-TC-25 modüllerin yapısı, terminaleri ve bağlantı şemaları eşdeğerdir.

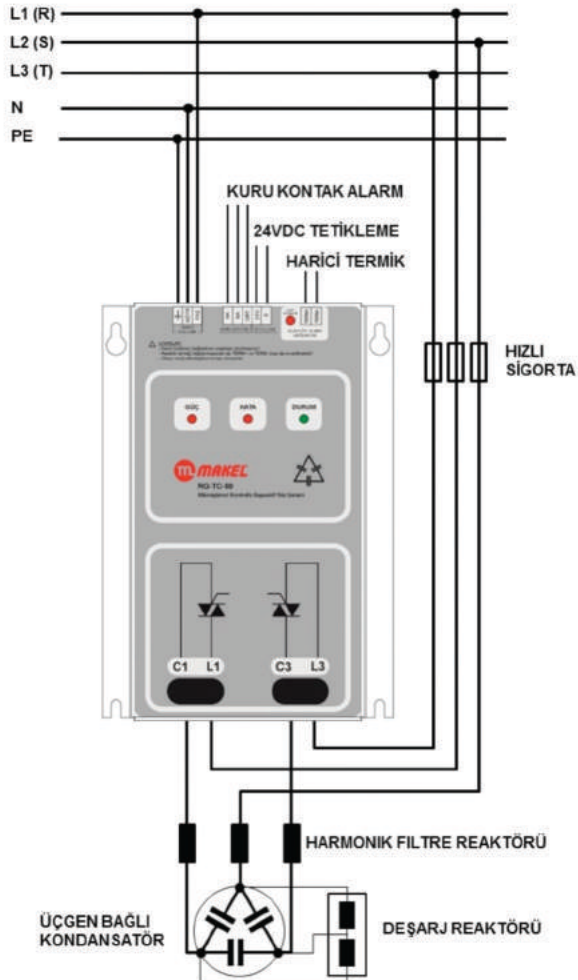

RG-TC-50 ve RG-TC-80 modüllerinin harmonik filtre reaktörlü ve deşarj reaktörlü önerilen elektriksel bağlantı şeması. RG-TC-50 ve RG-TC-80 modüllerin yapısı, terminaleri ve bağlantı şemaları eşdeğerdir.

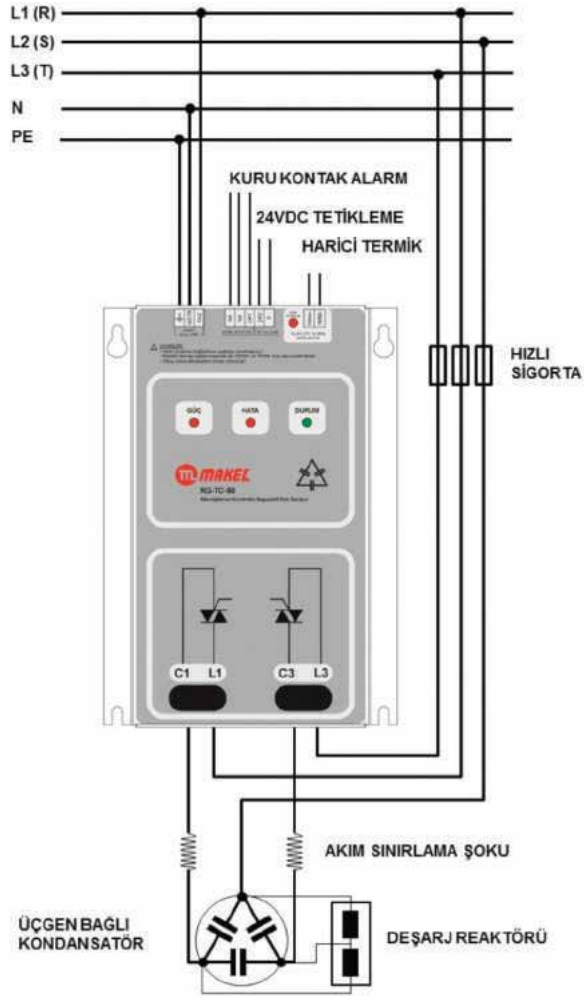

RG-TC-50 ve RG-TC-80 modüllerin harmonik filtre reaktörsüz ve deşarj reaktörlü önerilen elektriksel bağlantı şeması. RG-TC-50 ve RG-TC-80 modüllerin yapısı, terminalleri ve bağlantı şemaları eşdeğerdir.

Bağlantı Şemaları

RG-TR-05-Diagram

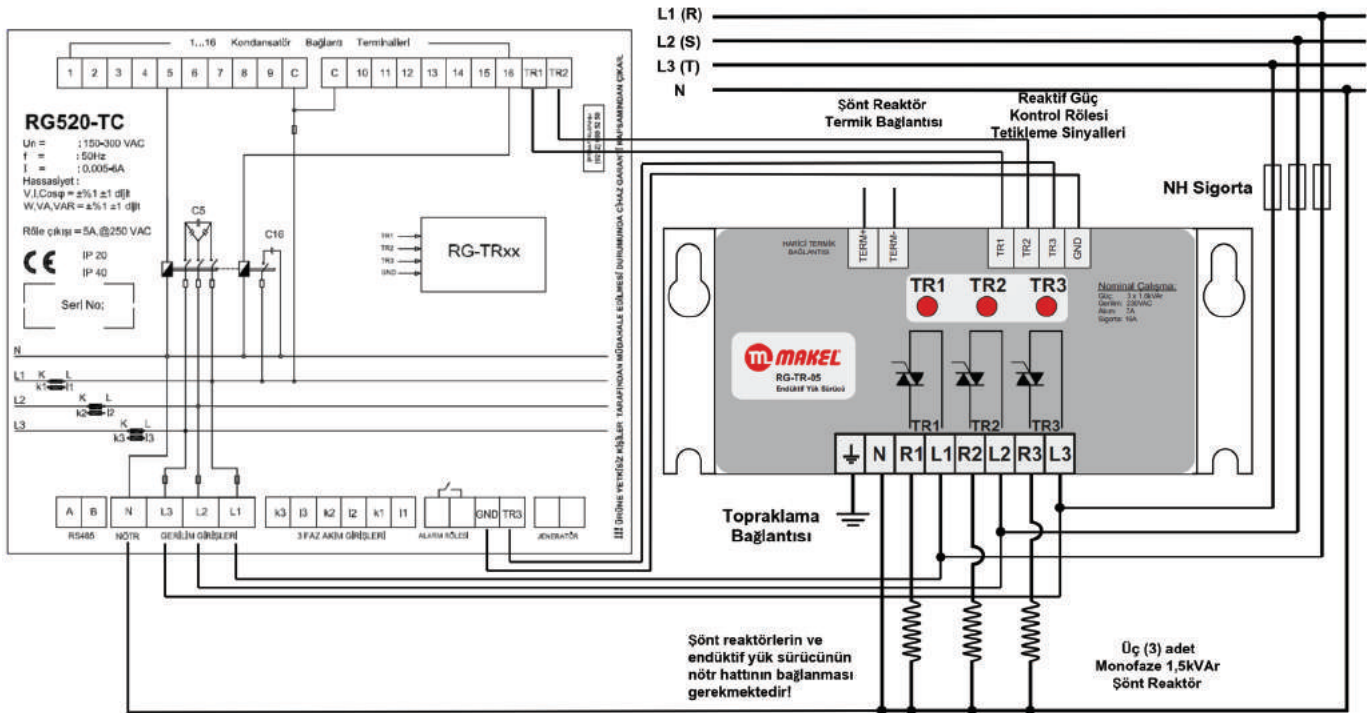
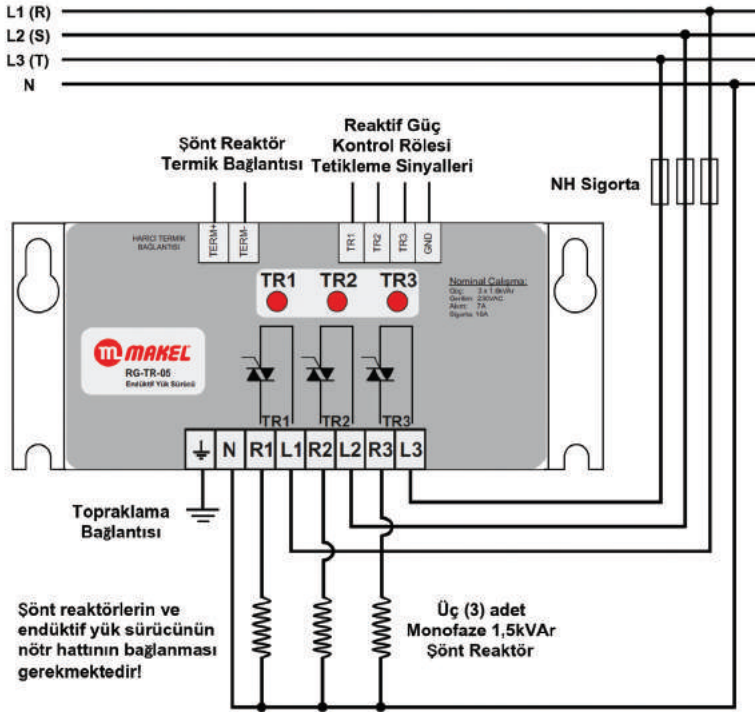

RG-TR-20-Diagram

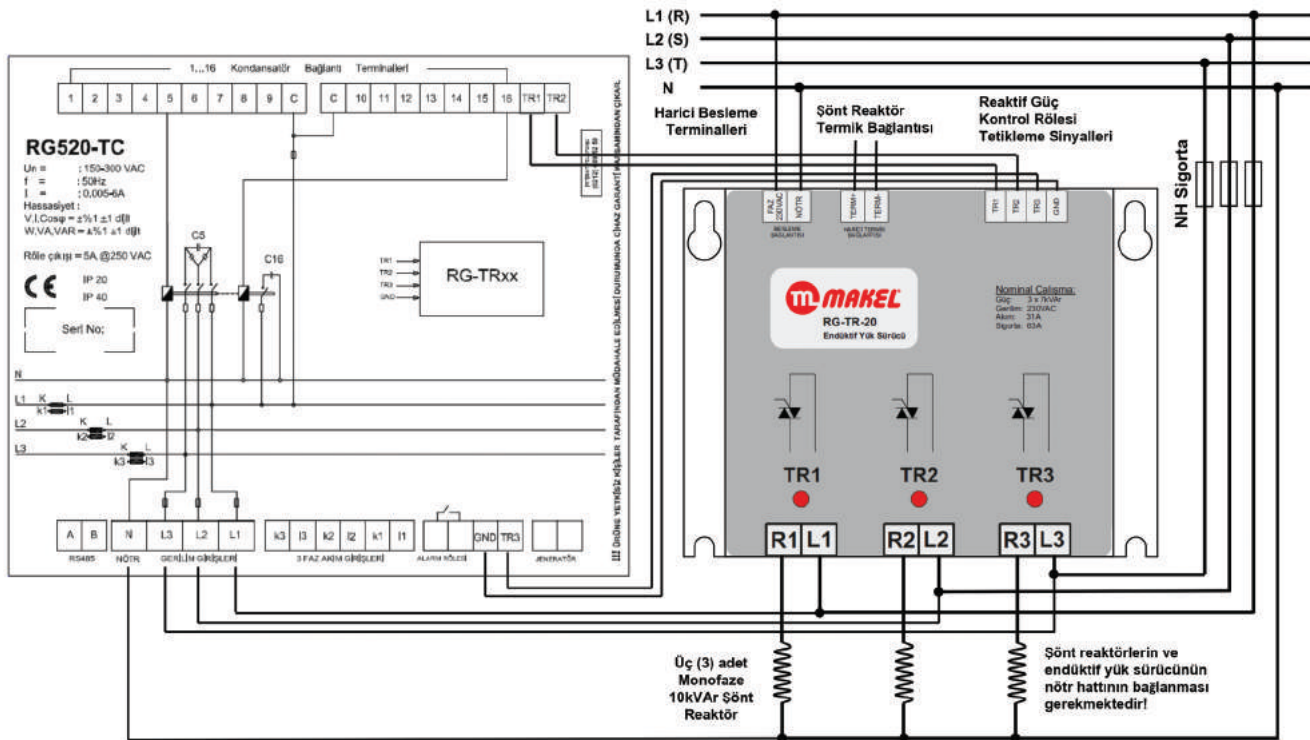
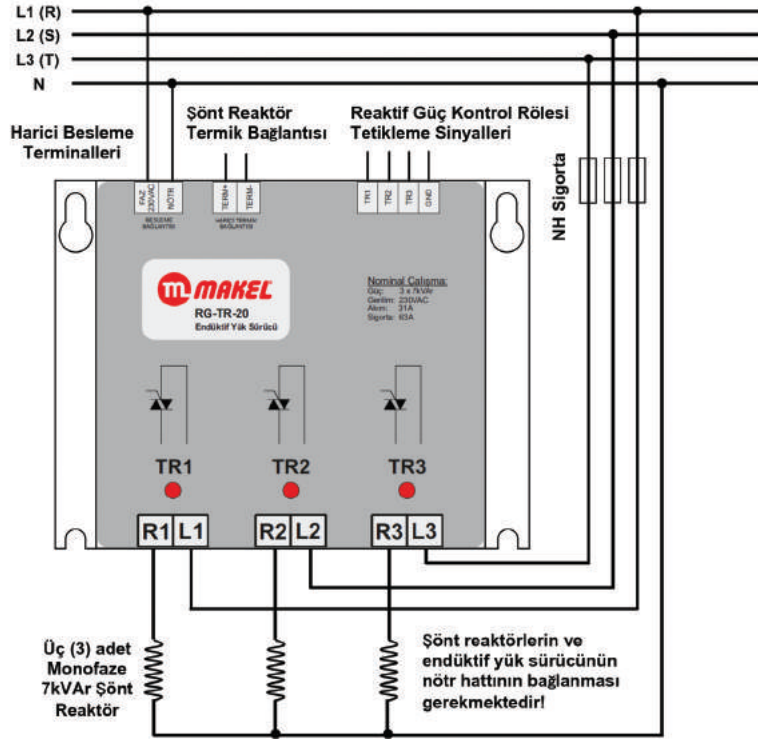

Bağlantı Şemaları

RG-TR-30-Diagram

